



Videojet 1580

Manuel d'utilisation

Réf. 463170-02
Révision AA, juillet 2018

Copyright juillet 2018, Videojet Technologies Inc. (ci-après désigné par « Videojet »).
Tous droits réservés.

Ce document est la propriété de Videojet Technologies Inc. et contient des informations confidentielles et protégées qui sont la propriété de Videojet. Toute reproduction, utilisation ou divulgation non autorisée ou sans l'autorisation écrite préalable de Videojet est strictement interdite. CLARiSOFT® est une marque déposée.

Videojet Technologies Inc.

1500 Mittel Boulevard
Wood Dale, IL
60191-1073 États-Unis
www.videojet.com

Tél. : 1-800-843-3610
Fax. : 1-800-582-1343
Fax. international : 630-616-3629

Bureaux - États-Unis : Atlanta, Chicago, Los Angeles, Philadelphie
International : Canada, France, Allemagne, Irlande, Japon,
Espagne, Singapour, Pays-Bas, Royaume-Uni
Distributeurs dans le monde entier

<i>Informations relatives à la conformité</i>	<i>i</i>
<i>Pour la clientèle de l'Union européenne</i>	<i>i</i>
<i>Pour la clientèle des États-Unis</i>	<i>i</i>
<i>Pour la clientèle du Canada</i>	<i>ii</i>
<i>Pour la clientèle canadienne</i>	<i>ii</i>
<i>Assistance et formation</i>	<i>iii</i>
<i>Informations de contact</i>	<i>iii</i>
<i>Programme d'assistance technique</i>	<i>iii</i>
<i>Formation destinée à la clientèle</i>	<i>iii</i>
Section 1 Introduction	1-1
1.1 Imprimante Videojet 1580	1-1
1.2 À propos du présent manuel.....	1-2
1.3 Publications connexes	1-2
1.3.1 Codes de langue	1-2
1.4 Présentation du contenu	1-3
1.4.1 Terme « imprimante »	1-3
1.4.2 Références de position	1-3
1.4.3 Unités de mesure	1-3
1.4.4 Consignes de sécurité	1-3
1.5 Terminologie de l'interface utilisateur	1-4
1.6 Abréviations et acronymes.....	1-5
1.7 Chapitres du manuel.....	1-5
Section 2 Sécurité	2-1
2.1 Introduction	2-1
2.2 Consignes de sécurité générales.....	2-1
2.3 Consignes de sécurité électrique.....	2-2
2.3.1 Alimentation électrique.....	2-2
2.3.2 Câbles et fils électriques	2-2
2.3.3 Liaison électrique et mise à la terre	2-3
2.3.4 Fusibles.....	2-4
2.4 Consignes de sécurité relatives aux solvants	2-4
2.4.1 Fiches de données de sécurité (FDS)	2-4
2.4.2 Encre/solvant/solution de nettoyage	2-5
2.5 Consignes de sécurité relatives à l'air comprimé.....	2-6
2.6 Consignes de sécurité relatives à l'interface utilisateur	2-6
2.7 Autres consignes importantes.....	2-7
Section 3 Principaux composants	3-1
3.1 Vue d'ensemble de l'imprimante	3-1
3.2 Principaux composants de l'imprimante Videojet 1580	3-2
3.2.1 Écran tactile	3-3
3.2.2 Compartiment électronique.....	3-4
3.2.3 Interrupteur principal	3-5
3.2.4 Compartiment d'encre.....	3-6
3.2.5 E/S standard	3-10
3.2.6 Cordon de liaison	3-10
3.2.7 Tête d'impression.....	3-11
Section 4 Utilisation	4-1
Introduction	4-1
4.1 Mise en marche de l'imprimante	4-1
4.2 Premiers pas avec l'interface utilisateur	4-2
4.3 Connexion et niveaux d'accès	4-5

4.3.1 Connexion	4-5
4.4 Démarrage de l'imprimante	4-6
4.5 Sélection d'une tâche d'impression	4-6
4.6 Défauts et avertissements	4-8
4.6.1 Consultation d'un message de défaut ou d'avertissement	4-9
4.7 Impression d'une tâche	4-10
4.8 Configuration de la tâche	4-11
4.8.1 Ajustement de la position d'impression sur le produit	4-12
4.8.2 Réglage de l'échelle d'impression sur le produit	4-13
4.9 Arrêt de l'impression	4-14
4.10 Arrêt du jet	4-14
4.11 Arrêt de l'imprimante	4-15
4.12 Connexion de l'imprimante en USB	4-15
Section 5 Éditeur de tâches	5-1
Introduction	5-1
5.1 Accéder à l'éditeur de tâches	5-1
5.2 Créer une nouvelle tâche	5-2
5.2.1 Paramètres de la tâche	5-7
5.2.2 Ajouter un champ	5-12
5.3 Modifier une tâche	5-31
5.4 Modifier rapidement une tâche	5-32
5.5 Exemple - Créer une nouvelle tâche	5-33
5.5.1 Pour insérer du texte	5-34
5.5.2 Pour insérer une date	5-35
5.5.3 Pour insérer un compteur	5-40
5.5.4 Enregistrer la tâche	5-41
Section 6 Interface utilisateur	6-1
Introduction	6-1
6.1 Description de l'écran d'accueil	6-1
6.2 Utilisation de l'écran Outils	6-3
6.2.1 Performances	6-4
6.2.2 Consommables	6-7
6.2.3 Configuration de ligne	6-9
6.2.4 Gestionnaire de fichiers	6-10
6.2.5 Générateur de référence personnalisée	6-13
6.2.6 Paramètres de tâche globaux	6-20
6.2.7 Communications	6-22
6.2.8 Paramètres de l'imprimante	6-25
6.2.9 Accès utilisateur	6-30
6.2.10 Configurer l'écran d'accueil	6-33
6.2.11 Téléchargement du logiciel	6-35
6.2.12 Maintenance	6-38
6.2.13 Diagnostic	6-39
6.2.14 Installation	6-42
6.2.15 VideojetConnect Remote Service	6-43
6.3 Configurer la Configuration de ligne	6-45
6.3.1 Création d'une nouvelle configuration de ligne	6-45
6.3.2 Sens du produit	6-46
6.3.3 Orientation de la tête d'impression	6-47
6.3.4 Mode d'impression	6-48
6.3.5 Déclencheur d'impression	6-51
6.3.6 Vitesse de ligne	6-52
6.3.7 Activer la configuration de ligne	6-57

6.4 Disponibilité du Taux de Rendement Synthétique	6-58
6.4.1 Introduction	6-58
6.4.2 Disponibilité de l'imprimante	6-59
6.4.3 Disponibilité de fonctionnement	6-59
6.4.4 Écran de disponibilité	6-60
Section 7 Maintenance	7-1
Introduction	7-1
7.1 Calendrier de maintenance	7-2
7.2 Utilisation de l'outil Maintenance	7-3
7.2.1 Utilisation de la vidéo des instructions de maintenance	7-5
7.3 Remplacement des cartouches de liquide	7-7
7.3.1 Comment remplacer les cartouches de liquide	7-7
7.4 Inspecter la tête d'impression	7-9
7.5 Nettoyer la tête d'impression	7-10
7.5.1 Nettoyage de la tête d'impression	7-12
7.6 Nettoyer l'armoire de l'imprimante	7-14
7.7 Nettoyer l'écran tactile	7-15
7.8 Remplacement du filtre à air	7-16
7.8.1 Comment retirer le filtre à air	7-16
7.8.2 Comment installer le filtre à air	7-17
7.9 Préparation à la mise hors tension à long terme (stockage) ou au transport	7-18
7.9.1 Comment préparer la mise hors tension à long terme (stockage) ou le transport	7-19
Section 8 Dépannage	8-1
Introduction	8-1
8.1 L'imprimante ne démarre pas	8-2
8.2 Position d'impression incorrecte	8-4
8.2.1 Réglage de la position d'impression	8-4
8.3 Taille d'impression incorrecte	8-5
8.4 Impression incomplète	8-5
8.5 Qualité d'impression médiocre	8-6
8.6 Messages d'alerte	8-7
8.6.1 Effacement d'une alarme	8-8
8.6.2 Alarmes de l'imprimante	8-10
Annexe A Spécifications	A-1
Introduction	A-1
A.1 Caractéristiques électriques	A-1
A.2 Poids	A-1
A.3 Dimensions	A-2
A.4 Accessoires en option	A-3
A.4.1 Support d'imprimante mobile	A-3
A.4.2 Support de tête d'impression	A-4
A.5 Caractéristiques ambiantes	A-4
A.6 Capacité de l'encre et du solvant	A-5
A.7 Hauteur d'impression	A-5
A.8 Caractéristiques des polices et vitesses de ligne	A-6

Pour la clientèle de l'Union européenne

Le marquage CE qui figure sur cet appareil indique qu'il est conforme à la législation suivante :

Directive 2014/30/UE de l'Union européenne relative à la compatibilité électromagnétique :

Exigences essentielles relatives à la santé et à la sécurité en matière de compatibilité électromagnétique.

EN 61000-6-4	Normes génériques - Norme sur l'émission pour les environnements industriels
EN 61000-3-2	Limites pour les émissions de courant harmonique
EN 61000-3-3	Limitation des fluctuations de tension et du papillotement
EN 61000-6-2	Normes génériques - Immunité pour les environnements industriels

Directive « Basse tension » de l'Union européenne, 2014/35/UE

Exigences essentielles de santé et de sécurité relatives aux matériels électriques conçus pour être utilisés dans le cadre de certaines limites de tension.

EN 60950-1	Matériels de traitement de l'information - Sécurité
------------	---

Pour la clientèle des États-Unis

Cet appareil est conforme au paragraphe 15 de la réglementation de la FCC (Commission fédérale des communications). Son fonctionnement est soumis aux deux conditions suivantes :

1. Cet appareil ne doit pas causer de brouillage préjudiciable.
2. Cet appareil doit accepter le brouillage en réception, y compris un brouillage qui affecterait son fonctionnement.

⚠ AVERTISSEMENT

RISQUE DE BLESSURE.

Toute modification ou changement apporté à cet appareil, non approuvé de manière explicite par l'entité responsable de la compatibilité, risque d'annuler le droit de l'utilisateur à utiliser ce matériel.

Cet appareil a été testé et déclaré conforme aux limites en vigueur concernant les appareils numériques de classe A, en vertu du paragraphe 15 de la réglementation de la FCC. Ces limites ont pour objectif de fournir une protection raisonnable contre tout brouillage préjudiciable (interférence dangereuse) lorsque l'appareil est utilisé dans un environnement commercial. Cet appareil produit, consomme et peut émettre une énergie radioélectrique et, s'il n'est pas installé et utilisé conformément au manuel d'utilisation, peut générer un brouillage préjudiciable pour les communications radio. L'utilisation de cet équipement dans une zone résidentielle risque de générer un brouillage préjudiciable, auquel cas l'utilisateur se verra dans l'obligation de rectifier la situation à ses frais.

Il est obligatoire d'utiliser avec cet appareil des câbles blindés pour garantir la conformité avec les limites d'émission pour les appareils de classe A édictées par la FCC.

L'appareil a été testé et certifié conforme à la réglementation américaine en matière de sécurité relative aux émissions électriques.

Cet appareil a été testé conformément à la norme de sécurité UL 60950-1 : Matériels de traitement de l'information – Sécurité ».

Pour la clientèle du Canada

Cet appareil numérique n'émet pas de bruits radioélectriques au-delà des limites applicables aux appareils numériques de classe A, prescrites dans le Règlement sur le brouillage radioélectrique édicté par le ministère des Communications du Canada.

L'appareil a été testé et certifié conforme à la réglementation canadienne en matière de sécurité relative aux émissions électriques.

Cet appareil a été testé conformément à la norme de sécurité CAN/CSA C22.2 N° 60950-1-03. Matériels de traitement de l'information – Sécurité ».

Pour la clientèle canadienne

Le présent appareil numérique n'émet pas de bruits radioélectriques dépassant les limites applicables aux appareils numériques de classe A prescrites dans le Règlement sur le brouillage radioélectrique édicté par le ministère des Communications du Canada.

Cet équipement est certifié CSA.

Cet appareil a été testé conformément à la norme de sécurité CAN/CSA C22.2 N° 60950-1-03. Matériels de traitement de l'information – Sécurité.

▲ AVERTISSEMENT

RISQUE DE BLESSURE.

Ce produit ne doit pas être utilisé dans le champ visuel immédiat/direct de l'écran de l'espace de travail. Pour éviter tout reflet gênant sur l'écran de l'espace de travail, ne placez pas l'appareil dans votre champ visuel direct/immédiat.

Informations de contact

Pour toute question ou demande d'assistance, veuillez contacter le 1-800-843-3610 (pour tous les clients des États-Unis). En dehors des États-Unis, les clients doivent contacter leur distributeur ou filiale pour toute assistance.

Videojet Technologies Inc.
1500 Mittel Boulevard
Wood Dale, IL 60191-1073 États-Unis
Téléphone : 1-800-843-3610
Fax : 1-800-582-1343
Fax international : 630-616-3629
Site Web : www.videojet.com

Programme d'assistance technique

Le programme d'assistance et d'entretien Videojet a pour objectif de protéger vos investissements Videojet et de vous offrir le coût total de possession le plus bas possible pour vos imprimantes.

Videojet propose des programmes d'entretien complets, qui incluent les pièces de rechange et la formation, afin de vous aider à exploiter vos lignes de production en continu.

- Un éventail complet de services et d'offres adaptés à vos besoins opérationnels
- Un programme conçu pour optimiser la disponibilité de votre équipement, afin que vous puissiez vous concentrer sur votre principale mission : la productivité de votre entreprise
- Un programme couvrant à la fois les produits et les services pour faciliter et accompagner votre achat majeur : un code imprimé fiable et de haute qualité sur votre produit fini

Formation destinée à la clientèle

Si vous souhaitez effectuer vous-même l'entretien et la maintenance de votre imprimante, Videojet Technologies Inc. vous recommande vivement de suivre une formation client dédiée.

Remarque : Les manuels fournis doivent être utilisés à titre de complément de la formation client, et non en remplacement de celle-ci.

Pour obtenir plus d'informations sur les formations client Videojet Technologies Inc., appelez le 1-800-843-3610 (États-Unis uniquement). Dans les autres pays, contactez une succursale ou un distributeur Videojet local pour plus d'informations.

Section 1 Introduction

Cette section aborde les sujets suivants :

- Imprimante Videojet 1580
- À propos du présent manuel
- Publications connexes
- Présentation du contenu
- Terminologie de l'interface utilisateur
- Abréviations et acronymes
- Chapitres du manuel

1.1 Imprimante Videojet 1580

L'imprimante Videojet 1580, illustrée dans la [Figure 1-1](#), est un dispositif d'impression à jet d'encre continu capable d'imprimer des codes fixes et variables à cadence de ligne élevée, sur des produits industriels et de grande consommation. Cette imprimante offre des performances supérieures en termes de disponibilité, de qualité d'impression et de simplicité d'utilisation pour les opérateurs.

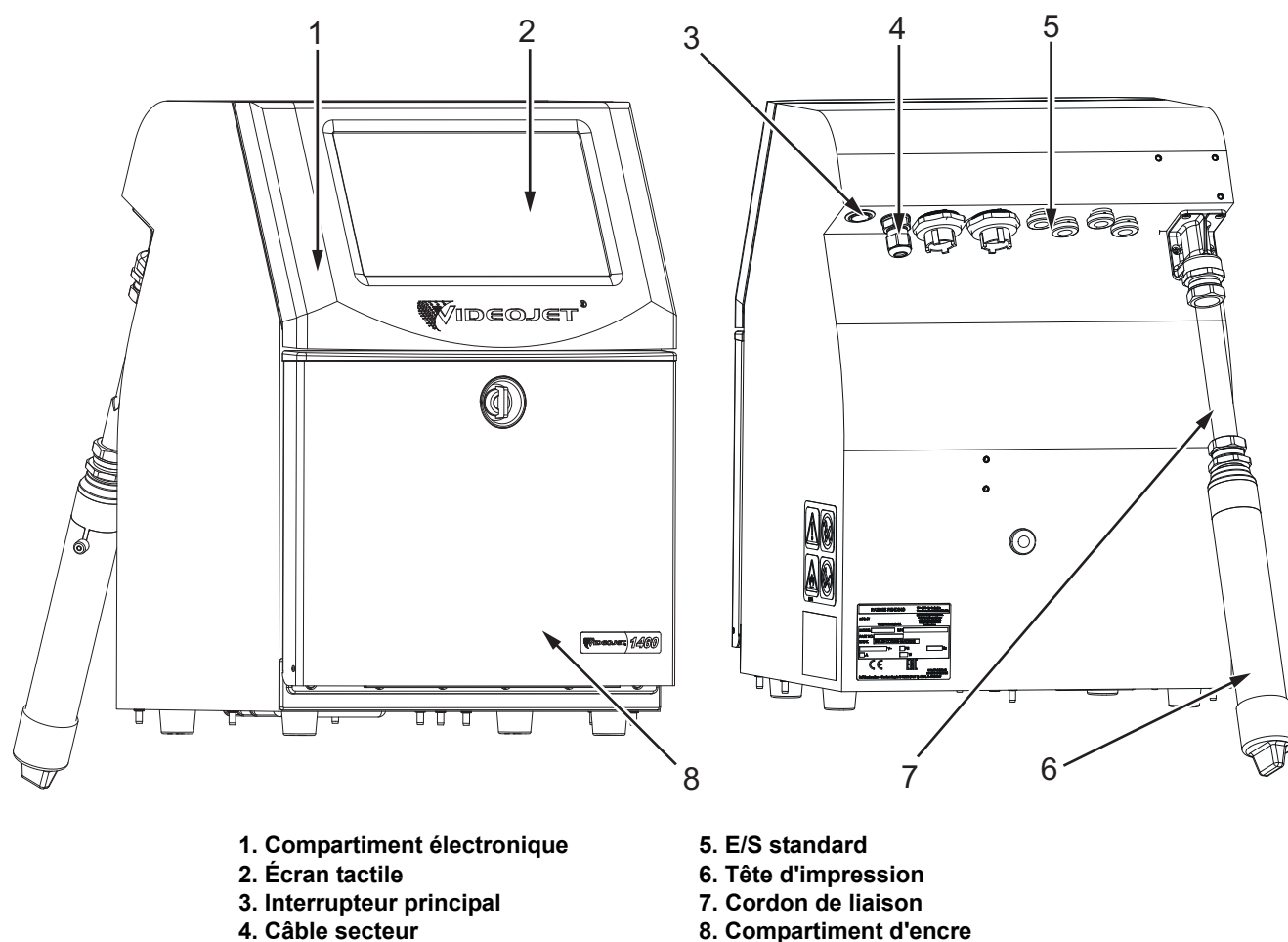


Figure 1-1 : Imprimante Videojet 1580

1.2 À propos du présent manuel

Le présent manuel d'utilisation est conçu pour accompagner l'opérateur dans son travail quotidien sur l'imprimante. Il l'aide à comprendre le fonctionnement des différents composants et les différentes fonctions d'impression disponibles.

1.3 Publications connexes

Les manuels suivants sont disponibles pour référence :

Manuel d'entretien Videojet 1580, réf. : 463171

Manuel illustré des composants de l'imprimante Videojet 1580, réf. : 463172.

1.3.1 Codes de langue

Utilisez les codes de langue répertoriés dans le [Tableau 1-1](#) pour identifier les versions traduites de ce manuel. Par exemple, la version espagnole du présent manuel d'utilisation porte la référence 463170-04.

Remarque : La disponibilité du manuel d'utilisation est signalée par un astérisque () ; celle du manuel d'entretien par un signe plus (+). Veuillez prendre contact avec votre filiale ou distributeur Videojet pour plus d'informations à ce sujet.*

Code	Langue	Disponibilité (voir Remarque :)	
01	Anglais (États-Unis)	*	+
02	Français	*	+
03	Allemand	*	+
04	Espagnol	*	+
05	Portugais (Brésil)	*	
06	Japonais	*	+
07	Russe	*	
08	Italien	*	
09	Néerlandais	*	
10	Chinois (Simplifié)	*	+
11	Arabe	*	
12	Coréen	*	+
13	Thaïlandais	*	
15	Norvégien	*	
16	Finlandais	*	
17	Suédois	*	
18	Danois	*	
19	Grec	*	
20	Hébreu	*	

Tableau 1-1 : Codes de langue

Code	Langue	Disponibilité (voir Remarque :)	
21	Anglais (UK)	*	+
23	Polonais	*	
24	Turc	*	+
25	Tchèque	*	
26	Hongrois	*	
33	Vietnamien	*	
34	Bulgare	*	
36	Chinois (Traditionnel)	*	
55	Roumain	*	

Tableau 1-1 : Codes de langue (suite)

1.4 Présentation du contenu

Le présent manuel contient différents types d'informations, notamment les consignes de sécurité, des remarques complémentaires, la terminologie de l'interface d'utilisateur (UI), etc. Pour vous aider à différencier le type d'information que vous consultez, chacun d'eux présente un style particulier. Cette section vous présente les différents styles que vous rencontrerez.

1.4.1 Terme « imprimante »

Dans le présent manuel, à partir de cette section, le terme « imprimante » désigne l'imprimante Videojet 1580.

1.4.2 Références de position

Sauf indication contraire, les positions et les directions telles que gauche, droite, avant, arrière, à droite et à gauche sont indiquées pour un utilisateur regardant l'imprimante de face, en vue avant.

1.4.3 Unités de mesure

Ce manuel utilise les mesures du système métrique. Les équivalences anglaises sont indiquées entre parenthèses. Par exemple, 240 mm (9,44 pouces).

1.4.4 Consignes de sécurité

Les informations relatives à la sécurité incluent les sections « Avertissement » et « Attention ».

1.4.4.1 Avertissement

Les sections « Avertissement » signalent des dangers ou des pratiques à risque pouvant entraîner des blessures, voire la mort.

Par exemple :

▲ AVERTISSEMENT
RISQUE DE BLESSURE.
La solution de nettoyage est toxique en cas d'ingestion. N'en buvez jamais. En cas d'ingestion, consultez immédiatement un médecin.

1.4.4.2 Attention

Les sections « Attention » signalent des dangers ou des pratiques à risque pouvant endommager l'équipement.

Par exemple :

⚠ ATTENTION

DOMMAGES À L'ÉQUIPEMENT.

Ne débranchez pas ou ne remplacez pas les câbles de l'imprimante pendant son fonctionnement. Le non-respect de cette consigne peut endommager l'imprimante.

1.4.4.3 Remarques

Les remarques fournissent des informations supplémentaires sur un sujet donné.

Par exemple :

Remarque : Pour afficher les détails d'une alarme, cliquez sur l'alarme en question.

1.5 Terminologie de l'interface utilisateur

Pour plus d'informations sur le système d'exploitation, reportez-vous à la [Section 6, « Interface utilisateur »](#) à la page 6-1.

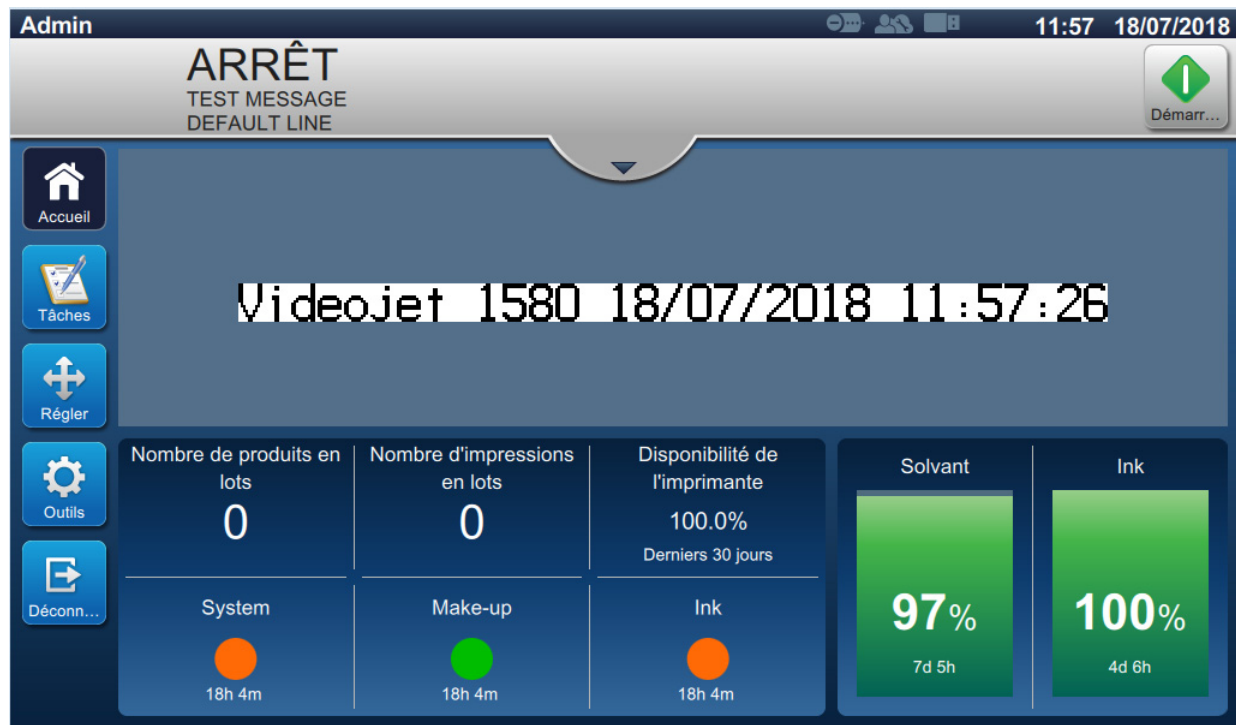


Figure 1-2 : Écran de menu

1.6 Abréviations et acronymes

Le [Tableau 1-2](#) décrit les abréviations et les acronymes utilisés dans ce manuel.

Abréviation/Acronyme	Description
CA	Courant alternatif
EHT	(Extra High Tension)/THT - Très haute tension
GUI	(Graphic User Interface)/Interface graphique utilisateur
IMB	(Ink Management Board)/Carte de gestion d'encre
LCD	(Liquid Crystal Display)/Écran à cristaux liquides
MCB	(Main Control Board)/Carte mère principale
MSDS	(Material Safety Data Sheet)/Fiche de données de sécurité
PCB	(Printed Circuit Board)/Circuit imprimé
PSU	(Power Supply Unit)/Unité d'alimentation
UI	(User Interface)/Interface utilisateur

Tableau 1-2 : Abréviations et acronymes

1.7 Chapitres du manuel

Le [Tableau 1-3](#) contient une liste des chapitres de ce manuel d'utilisation.

N° de section	Titre de la section	Description
1.	Introduction	Contient des informations sur ce manuel, le style rédactionnel utilisé et les publications connexes.
2.	Sécurité	Présente les consignes de sécurité et les risques/dangers.
3.	Principaux composants	Contient une description des principaux composants de l'imprimante.
4.	Utilisation	Explique comment configurer et faire fonctionner l'imprimante à l'aide de l'interface utilisateur.
5.	Éditeur de tâches	Explique comment créer, modifier et enregistrer des tâches.
6.	Interface utilisateur	Explique comment créer et enregistrer des tâches à l'aide de l'interface utilisateur.
7.	Maintenance	Présente les procédures de maintenance et de nettoyage de l'imprimante.
8.	Dépannage	Présente les procédures de diagnostic et de dépannage.
Annexe A	Spécifications	Contient les spécifications techniques de l'imprimante.

Tableau 1-3 : Chapitres du manuel

Cette section aborde les sujets suivants :

- [Introduction](#)
- [Consignes de sécurité générales](#)
- [Consignes de sécurité électrique](#)
- [Consignes de sécurité relatives aux solvants](#)
- [Consignes de sécurité relatives à l'air comprimé](#)
- [Consignes de sécurité relatives à l'interface utilisateur](#)
- [Autres consignes importantes](#)

2.1 Introduction

La politique de Videojet Technologies Inc. est de fabriquer des systèmes de codage/d'impression sans contact et des encres qui répondent à des normes élevées de performance et de fiabilité. Pour ce faire, nous appliquons des techniques strictes de contrôle qualité, de façon à éliminer les risques de défaut et de danger dans nos produits.

Cette imprimante a été conçue pour imprimer des informations directement sur un produit. Toute utilisation autre que celle-ci peut engendrer des blessures graves.

Les consignes de sécurité fournies dans cette section ont pour but de sensibiliser les opérateurs sur la sécurité en général et sur des points de sécurité précis, de manière à ce qu'ils puissent utiliser et entretenir l'imprimante en toute sécurité.

2.2 Consignes de sécurité générales

- Référez-vous toujours aux manuels d'entretien appropriés, en fonction du modèle d'imprimante Videojet concerné.
- Seuls les employés ayant reçu une formation Videojet sont habilités à effectuer les procédures d'installation et de maintenance. Ces travaux, s'ils sont effectués par des personnes non autorisées, peuvent endommager l'imprimante et invalider la garantie.
- Pour éviter tout dommage aux composants de l'imprimante, utilisez uniquement des brosses douces et des tissus non pelucheux pour le nettoyage. N'utilisez pas d'air pressurisé, de bourre de laine ou de matériaux abrasifs.
- La tête d'impression doit être totalement sèche avant toute tentative de démarrage de l'imprimante, sans quoi elle risque d'être endommagée.
- Ne débranchez pas ou ne remplacez pas les câbles de l'imprimante pendant son fonctionnement, sans quoi elle risque d'être endommagée.

2.3 Consignes de sécurité électrique

Cette section présente les consignes de sécurité relatives à l'alimentation électrique, aux câbles et fils électriques, aux fusibles, ainsi qu'aux composants de liaison et de mise à la terre.

2.3.1 Alimentation électrique

⚠ AVERTISSEMENT

RISQUE DE BLESSURE.

Lorsqu'il est connecté à l'alimentation secteur, cet équipement utilise des tensions pouvant entraîner la mort. Les travaux de maintenance doivent être réalisés uniquement par un personnel qualifié et habilité.

⚠ AVERTISSEMENT

RISQUE DE BLESSURE.

Respectez tous les codes et pratiques réglementaires en matière de sécurité électrique. À moins qu'il ne soit indiqué que l'imprimante doit être en marche, déconnectez l'imprimante de l'alimentation secteur avant d'enlever les couvercles et d'effectuer les opérations d'entretien ou de réparation. Le non-respect de cette recommandation peut provoquer la mort ou des blessures corporelles.

⚠ AVERTISSEMENT

RISQUE DE BLESSURE.

Une tension électrique (c.a.) élevée est présente au niveau de l'inverseur et du rétroéclairage. Procédez donc avec une grande prudence lorsque vous diagnostiquez des pannes au niveau de ces composants.

2.3.2 Câbles et fils électriques

⚠ AVERTISSEMENT

RISQUE DE BLESSURE.

Utilisez uniquement le câble d'alimentation secteur fourni avec l'imprimante. Ce câble doit être doté, à son extrémité, d'une fiche secteur tripolaire agréée, équipée d'un conducteur de protection à la terre.

Les câbles électriques, les prises et les fiches doivent être propres et secs.

Pour un équipement enfichable, la prise doit être installée à proximité du matériel et être aisément accessible.

⚠ AVERTISSEMENT

RISQUE DE BLESSURE.

Vérifiez systématiquement si les câbles ne présentent pas de signes d'endommagement, d'usure, de corrosion et de détérioration. Assurez-vous que toutes les connexions de liaison/ de mise à la terre sont exemptes de peinture, d'encre agglomérée et de corrosion.

2.3.3 Liaison électrique et mise à la terre

⚠ AVERTISSEMENT

RISQUE DE BLESSURE.

L'imprimante doit être connectée à une alimentation c.a. dotée d'un conducteur de terre et conforme aux recommandations CEI ou aux réglementations locales applicables.

⚠ AVERTISSEMENT

RISQUE DE BLESSURE.

N'utilisez pas l'imprimante en cas de rupture au niveau du conducteur de protection à la terre ou si celui-ci est déconnecté. Le non-respect de cette consigne peut occasionner un choc électrique.

⚠ AVERTISSEMENT

RISQUE DE BLESSURE.

Raccordez systématiquement la masse à un piquet de terre ou à la boucle de terre du bâtiment par l'intermédiaire d'un câblage conforme aux normes NEC (aux États-Unis), susceptible de canaliser toute décharge statique potentielle. Des goulottes métalliques reliées à la terre pourront, par exemple, être utilisées.

⚠ AVERTISSEMENT

RISQUE DE BLESSURE.

La valeur de résistance entre la goulotte reliée à la terre et le châssis de l'appareil ou son support de montage doit être comprise entre 0 et moins de 1 ohm. Un contrôle de cette résistance doit être effectué à intervalles réguliers à l'aide d'un ohmmètre homologué et précis.

⚠ AVERTISSEMENT

RISQUE DE BLESSURE.

Les circuits imprimés contiennent des éléments électrostatiques sensibles. Vous devez porter un bracelet antistatique correctement mis à la masse lorsque vous manipulez ou travaillez sur les circuits imprimés.

⚠ AVERTISSEMENT

RISQUE DE BLESSURE.

Évitez impérativement toute décharge statique. Appliquez des méthodes adéquates de mise à la terre et de liaison électrique. N'utilisez que des goulottes métalliques et des câbles de terre approuvés par Videojet.

⚠ AVERTISSEMENT

RISQUE DE BLESSURE.

Reliez toujours des équipements conducteurs avec des câbles agréés, afin de les maintenir au même potentiel électrique et de minimiser les risques de décharge statique. Par exemple, pour la connexion de la tête d'impression à la goulotte métallique.

▲ AVERTISSEMENT

RISQUE DE BLESSURE.

Le poste de lavage en option a été conçu pour nettoyer la tête d'impression.

- Ne l'utilisez pas pour les opérations de purge, d'impression ou à toute autre fin que ce soit.
- Assurez-vous systématiquement que le jet est arrêté et que toute source de tension dangereuse est coupée avant de commencer le nettoyage de la tête d'impression.

▲ ATTENTION

DOMMAGES À L'ÉQUIPEMENT.

Nettoyez régulièrement les goulottes métalliques. Certaines encres et solutions de nettoyage sont inflammables. Veillez à ce que ces liquides usagés soient mis au rebut conformément aux réglementations en vigueur.

2.3.4 Fusibles

▲ AVERTISSEMENT

RISQUE DE BLESSURE.

Pour garantir une protection continue contre les risques d'incendie, remplacez les fusibles par des composants de même type et de même calibre uniquement.

2.4 Consignes de sécurité relatives aux solvants

Cette section décrit les risques et dangers liés à la manipulation des encres, solvants et solutions de nettoyage, ainsi que les mesures de précaution que les utilisateurs doivent appliquer pour éviter ces dangers.

2.4.1 Fiches de données de sécurité (FDS)

Lisez attentivement les consignes figurant sur la fiche de données de sécurité (FDS) avant toute utilisation d'encres, de solvants et de solutions de nettoyage. Il existe une fiche de données de sécurité pour chaque type d'encre, de solvant et de solution de nettoyage. Pour plus d'informations, visitez le site www.videojet.fr et rendez-vous dans la section *Documents > Fiches de données de sécurité (FDS)*.

2.4.2 Encre/solvant/solution de nettoyage

▲ AVERTISSEMENT

RISQUE DE BLESSURE.

L'encre, le solvant et la solution de nettoyage sont irritants pour les yeux et les voies respiratoires. Pour éviter tout dommage corporel lors de la manipulation de ces substances :

- Portez toujours des vêtements de protection et des gants en caoutchouc.
- Portez toujours des lunettes à coques avec écran latéral ou un masque facial. Il est également recommandé de porter des lunettes de sécurité lors de l'exécution d'opérations de maintenance.
- Appliquez une crème protectrice pour les mains avant de manipuler de l'encre.
- En cas de contamination de la peau par de l'encre ou du solvant, lavez immédiatement avec de l'eau savonneuse. N'utilisez JAMAIS de solvant ou de solution de lavage pour nettoyer les taches d'encre sur la peau. Si la solution de nettoyage entre en contact avec la peau, rincez abondamment à l'eau claire pendant au moins 15 minutes.

▲ AVERTISSEMENT

RISQUE DE BLESSURE.

L'encre, le solvant et la solution de nettoyage sont des substances volatiles et très inflammables. Elles doivent être entreposées et manipulées conformément à la réglementation locale.

- Ne fumez pas et évitez toute flamme nue à proximité de ces substances.
- Enlevez tout tissu ou chiffon imbibé de ces substances immédiatement après usage. Mettez ces déchets au rebut conformément à la réglementation locale en vigueur.
- Au cas où le flacon d'encre, de solvant ou de solution de nettoyage ne seraient pas totalement vides après utilisation, veillez à les refermer hermétiquement. Il est recommandé de n'utiliser que des flacons pleins pour le rechargement en encre, en solvant ou en solution de nettoyage. Les flacons partiellement pleins doivent être mis au rebut conformément à la réglementation locale.

▲ AVERTISSEMENT

RISQUE DE BLESSURE.

Lors de l'installation de la buse, dirigez le flux d'encre dans un bûcher ou tout autre conteneur approprié. Pour éviter toute contamination de l'encre, ne réutilisez pas l'encre récupérée de cette manière. Mettez l'encre usagée au rebut conformément à la réglementation locale en vigueur.

▲ AVERTISSEMENT

RISQUE DE BLESSURE.

Une inhalation prolongée des vapeurs du solvant ou de la solution de nettoyage peut entraîner une somnolence et/ou des effets semblables à ceux d'une intoxication par des boissons alcoolisées. À utiliser uniquement dans un endroit ouvert et bien aéré.

▲ AVERTISSEMENT

RISQUE DE BLESSURE.

La solution de nettoyage est toxique en cas d'ingestion. N'en buvez jamais. En cas d'ingestion, consultez immédiatement un médecin.

▲ ATTENTION

DOMMAGES À L'ÉQUIPEMENT.

Assurez-vous que la solution de nettoyage est compatible avec l'encre utilisée avant de procéder au nettoyage de la tête d'impression, afin de ne pas l'endommager.

▲ ATTENTION

DOMMAGES À L'ÉQUIPEMENT.

Les solutions de nettoyage contenant du chlorure, y compris les solutions d'hypochlorite (eau de Javel) et l'acide chlorhydrique, peuvent causer des taches et une corrosion de surface inacceptables. N'utilisez jamais ce type de produit en contact avec de l'acier inoxydable. Si vous utilisez une brosse ou un tampon à récurer métallique, veillez à ce qu'ils soient fabriqués dans de l'acier inoxydable. Assurez-vous que les matériaux abrasifs ne présentent aucune source de contamination, tout particulièrement le fer et le chlorure.

2.5 Consignes de sécurité relatives à l'air comprimé

▲ AVERTISSEMENT

RISQUE DE BLESSURE.

Les particules et substances aériennes constituent un risque pour la santé. N'utilisez donc pas d'air comprimé à haute pression pour le nettoyage.

2.6 Consignes de sécurité relatives à l'interface utilisateur

▲ ATTENTION

RISQUE DE PERTE DE DONNÉES.

Assurez-vous que la tâche requise est chargée à chaque fois que vous accédez au mode impression, tout particulièrement lorsque l'imprimante avait été mise hors tension.

▲ ATTENTION

SÉCURITÉ DES DONNÉES.

Pour éviter tout accès non autorisé au logiciel, n'oubliez pas de sélectionner le bouton *Déconnexion* lorsque vous quittez le niveau utilisateur en cours.

2.7 Autres consignes importantes

⚠ AVERTISSEMENT

RISQUE DE BLESSURE.

Lorsque vous remplacez la batterie, choisissez une batterie neuve de type approprié. En effet, un type de batterie incorrect peut engendrer une explosion. Veillez à mettre au rebut les batteries usagées conformément aux instructions et aux réglementations locales en vigueur.

⚠ AVERTISSEMENT

RISQUE DE BLESSURE.

En cas de défaillance, le dispositif de chauffage peut atteindre 70 °C. Ne touchez jamais la plaque sur laquelle le dispositif de chauffage est montée. Le non-respect de cette consigne peut occasionner des dommages corporels.

⚠ AVERTISSEMENT

RISQUE DE BLESSURE.

Le système d'encrage fonctionne sous pression. Les travaux de maintenance doivent être réalisés uniquement par un personnel qualifié et habilité.

⚠ ATTENTION

DOMMAGES À L'ÉQUIPEMENT.

Après un arrêt rapide, ne laissez pas la machine en l'état pendant une période prolongée, car l'encre sécherait et rendrait le redémarrage difficile. Procédez à un rinçage de la buse à contre-courant.

⚠ ATTENTION

DOMMAGES À L'ÉQUIPEMENT.

La tête d'impression doit être totalement sèche avant toute tentative de démarrage de l'imprimante. Dans le cas contraire, un déclenchement EHT aura lieu.

⚠ ATTENTION

DOMMAGES À L'ÉQUIPEMENT.

L'imprimante doit être installée directement sur une surface plane et solide, ou boulonnée sur le support fourni par Videojet. Dans les deux cas, vous ne devez jamais utiliser l'imprimante si elle est penchée. Veillez à ce que l'imprimante soit toujours installée bien droite sur une surface plane.

Section 3 Principaux composants

Cette section aborde les sujets suivants :

- [Vue d'ensemble de l'imprimante](#)
- [Principaux composants de l'imprimante Videojet 1580](#)

3.1 Vue d'ensemble de l'imprimante

L'imprimante, illustrée dans la [Figure 3-1](#), est un dispositif d'impression à jet d'encre continu capable d'imprimer des codes fixes et variables à cadence de ligne élevée, sur des produits industriels et de grande consommation.

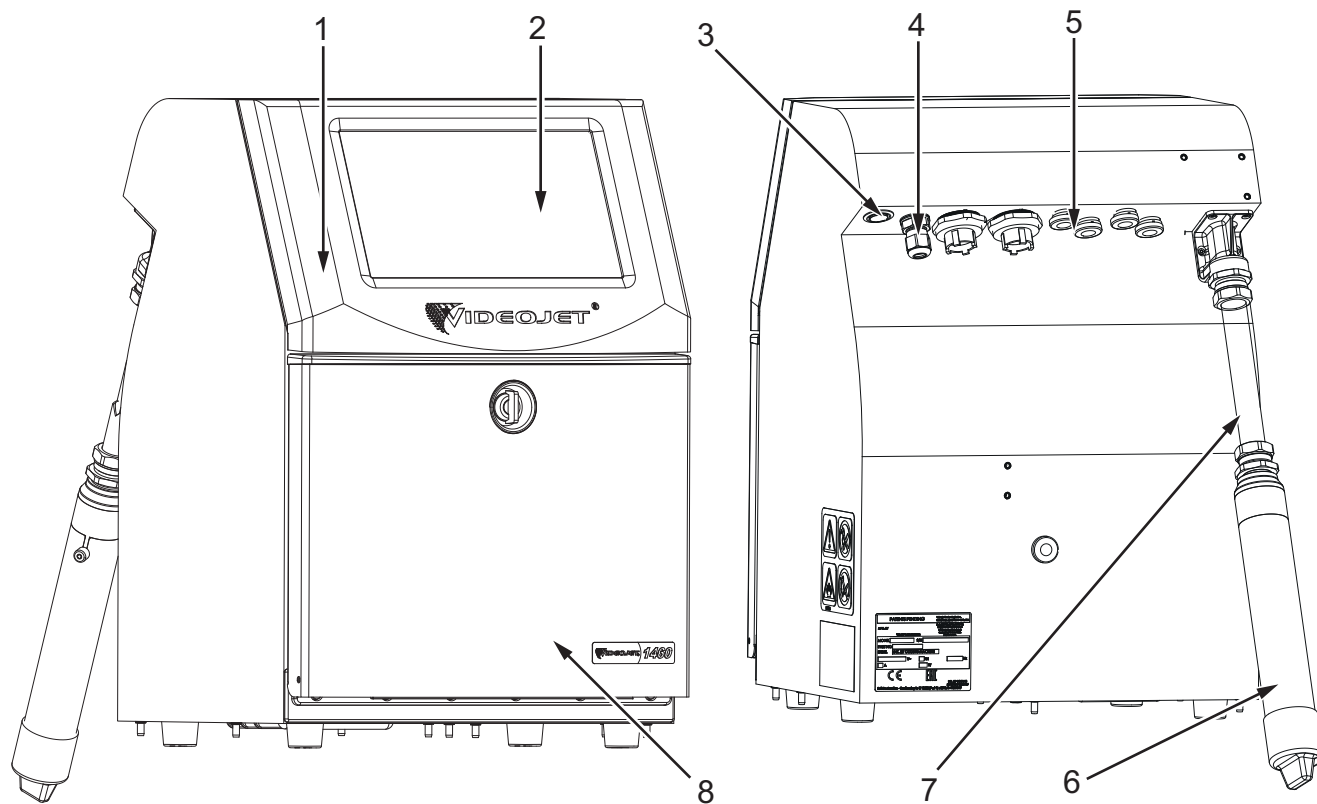


Figure 3-1 : Vue

3.2 Principaux composants de l'imprimante Videojet 1580

L'imprimante se compose des éléments principaux ci-dessous, illustrés dans la [Figure 3-2](#).

- Écran tactile
- Compartiment électronique
- Interrupteur principal
- Compartiment d'encre
- E/S standard
- Câble secteur
- Cordon de liaison
- Tête d'impression



1. Compartiment électronique
2. Écran tactile
3. Interrupteur principal
4. Câble secteur

5. E/S standard
6. Tête d'impression
7. Cordon de liaison
8. Compartiment d'encre

Figure 3-2 : Imprimante Videojet 1580

3.2.1 Écran tactile

L'imprimante est dotée d'un écran tactile LCD 10 pouces (voir [Figure 3-3](#)), monté sur le compartiment électronique de l'armoire. L'imprimante est commandée au moyen d'une interface utilisateur graphique (GUI).

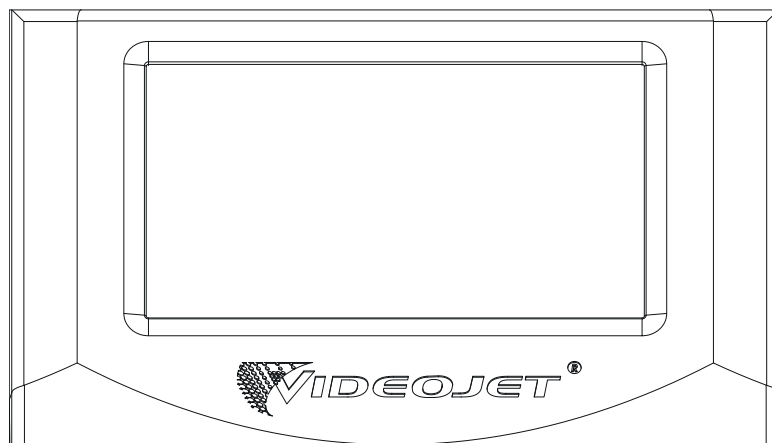
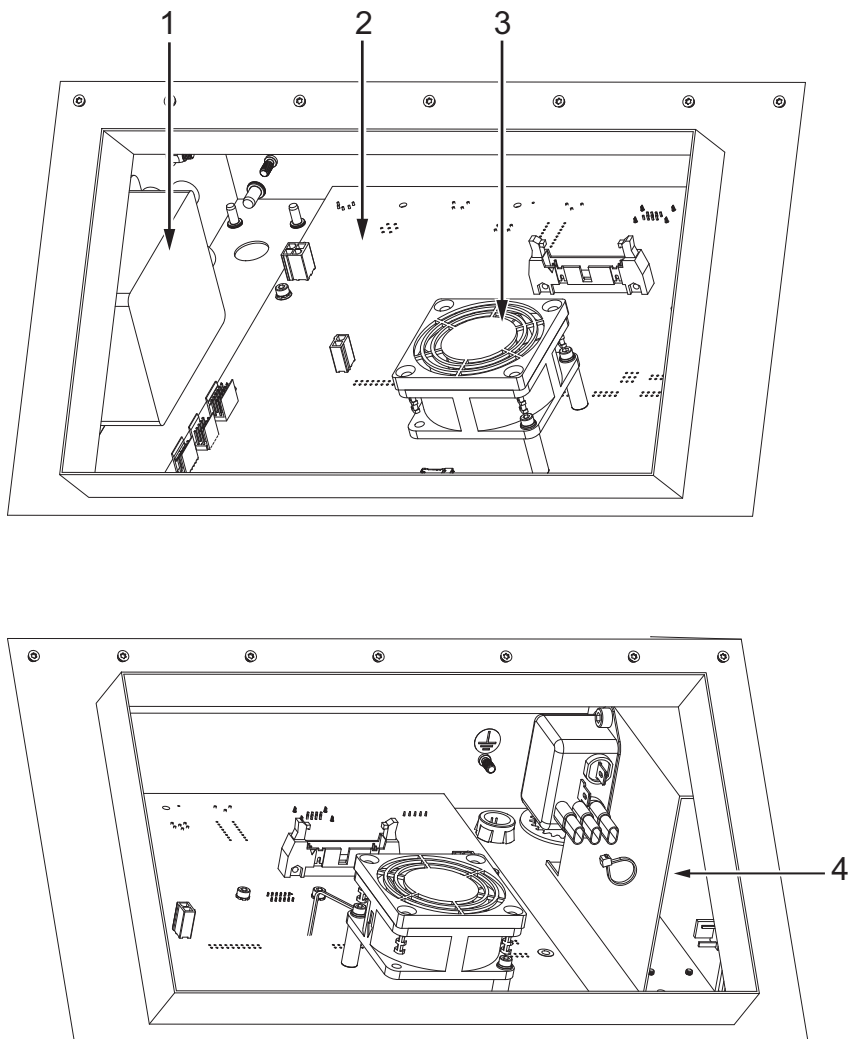


Figure 3-3 : Unité d'affichage

3.2.2 Compartiment électronique

Le compartiment électronique est situé derrière l'écran tactile, tel qu'illustré dans la [Figure 3-4](#). Il se compose des éléments suivants :

- Carte mère principale
- Unité d'alimentation
- Module EHT



1. Module EHT
2. Carte mère principale

3. Ventilateur du compartiment
électronique
4. Unité d'alimentation

Figure 3-4 : Compartiment électronique

3.2.3 Interrupteur principal

L'interrupteur principal est un bouton-poussoir qui permet de mettre en marche et d'arrêter l'imprimante (voir [Figure 3-5](#)). Il est situé à l'arrière de l'imprimante.

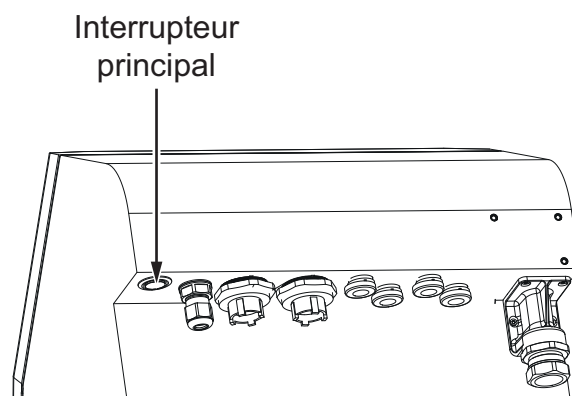
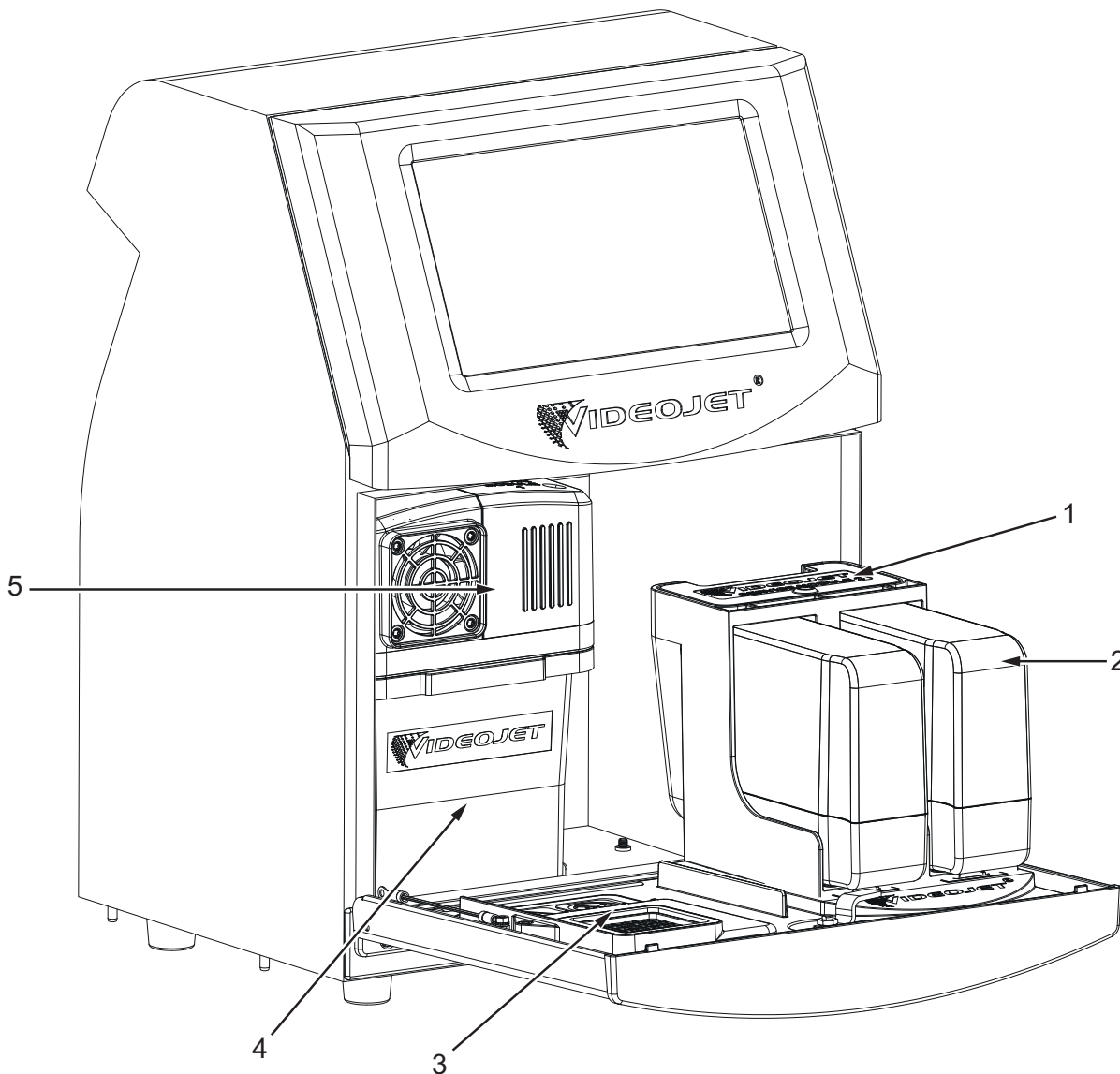


Figure 3-5 : Interrupteur principal

3.2.4 Compartiment d'encre

Le compartiment d'encre est illustré dans la [Figure 3-6](#). Il se compose des éléments suivants :

- [Cartouches de liquide](#)
- [Filtre à air](#)
- [Module d'entretien 1](#)
- [Système d'encrage](#)
- Module de commande de solvant
- Pompe à air à pression positive (option IP65)



- 1. Module de commande de solvant
- 2. Cartouche de liquide
- 3. Ensemble de filtre à air

- 4. Système d'encrage
- 5. Module d'entretien 1
- 6. Ensemble de pompe à air à pression positive (IP65 uniquement)*

* Cet élément ne figure pas sur l'illustration.

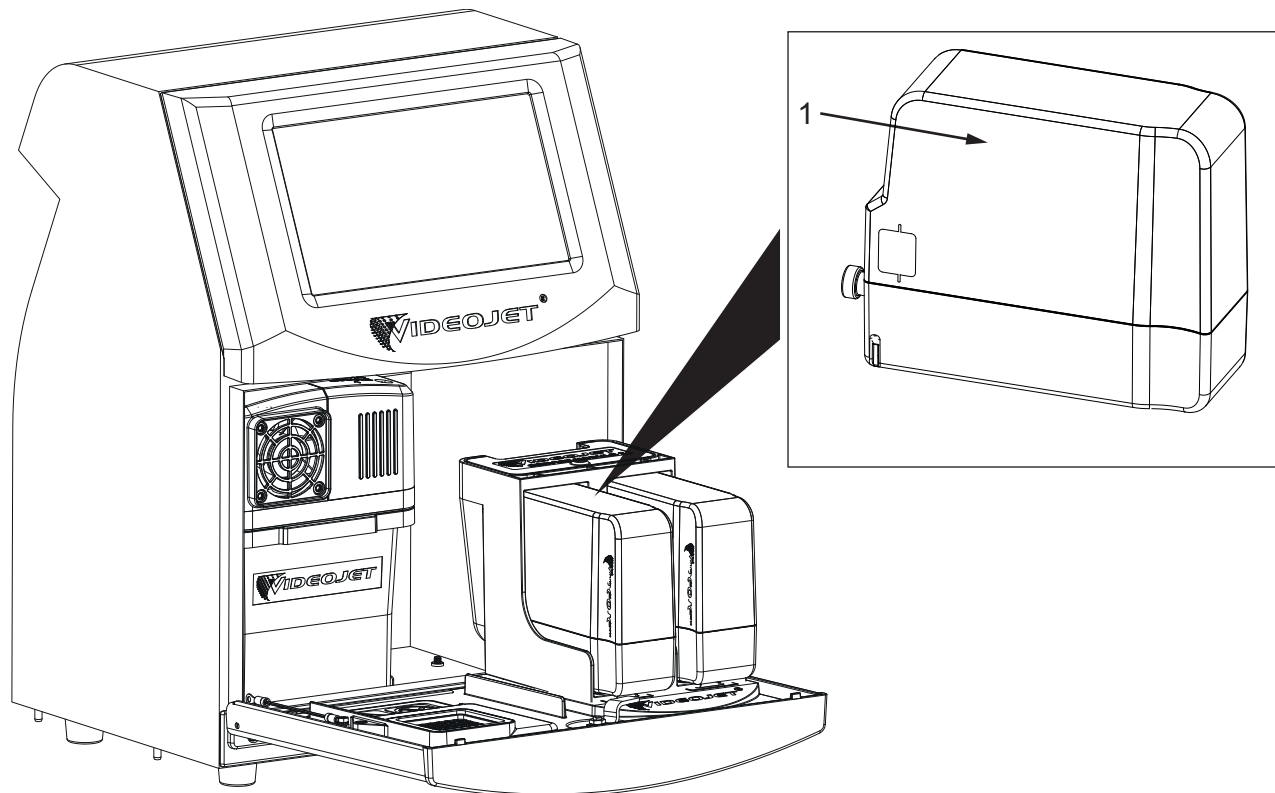
Figure 3-6 : Compartiment d'encre

3.2.4.1 Cartouches de liquide

Les cartouches de liquide sont situées à l'intérieur du compartiment d'encre. Il s'agit d'une cartouche d'encre et d'une cartouche de solvant (voir [Figure 3-7](#)).

Les cartouches sont dotées d'une technologie à puce qui permet à l'imprimante de surveiller :

- Le niveau de liquide
- Le type de liquide
- La date de péremption du liquide



1. Cartouche de liquide

Figure 3-7 : Cartouches de solvant

3.2.4.2 Filtre à air

Le filtre à air est monté sur la porte du compartiment d'encre, tel qu'illustré dans la [Figure 3-8](#). Son but est d'éliminer la poussière qui pénètre dans le compartiment d'encre. Le filtre à air doit être remplacé toutes les 3 000 h de fonctionnement ou en fonction des conditions ambiantes.

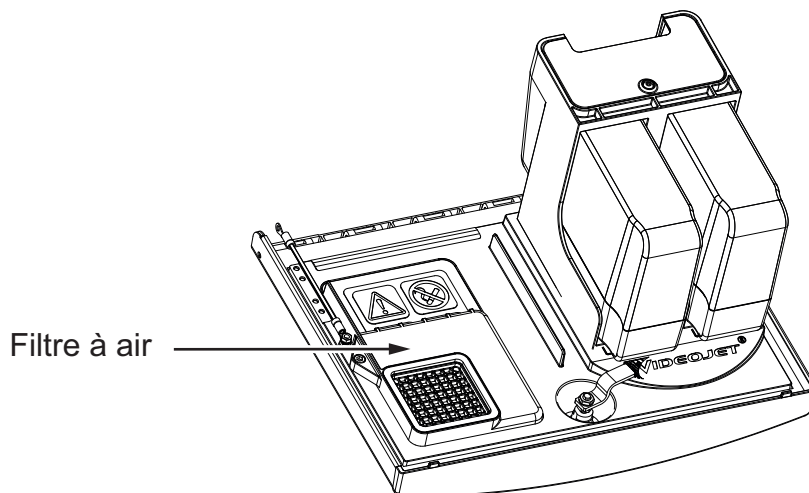


Figure 3-8 : Filtre à air

3.2.4.3 Module d'entretien 1

Le module d'entretien 1, illustré dans la [Figure 3-9](#), offre une durée de vie utile de 5 000 h ou 12 mois, selon la première de ces échéances. Un avertissement s'affiche lorsque le module d'entretien 1 arrive en fin de vie. Lorsque vous utilisez les filtres au-delà de leur vie utile prévue, les jets cessent de fonctionner et un message d'avertissement s'affiche à chaque démarrage des jets.

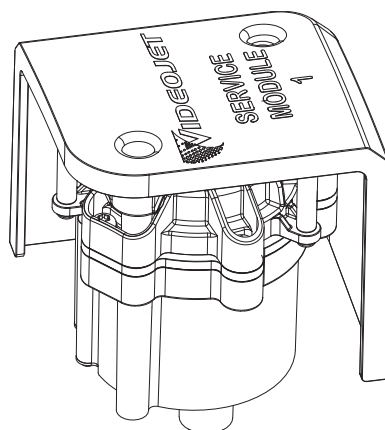
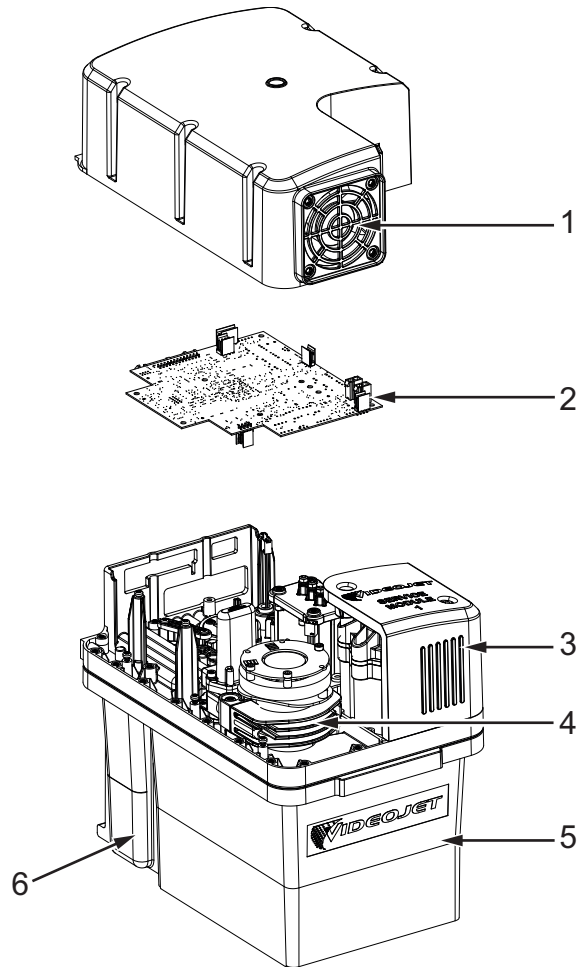


Figure 3-9 : Ensemble de module d'entretien 1

3.2.4.4 Système d'encre

Le système d'encre possède plusieurs sous-systèmes, tels qu'illustrés dans la [Figure 3-10](#). Ses principaux composants sont les suivants :

- Réservoir de solvant
- Réservoir mélangeur
- Pompe à encre
- Carte de gestion d'encre (IMB)
- Couvercle du système d'encre avec ventilateur



- | | |
|--|-------------------------|
| 1. Couvercle du système d'encre avec ventilateur | 4. Pompe à encre |
| 2. Carte de gestion d'encre | 5. Réservoir mélangeur |
| 3. Module d'entretien 1 | 6. Réservoir de solvant |

Figure 3-10 : Système d'encre

3.2.5 E/S standard

L'imprimante est dotée d'un barre d'E/S standard qui offre diverses options de connexion, tel qu'illustré dans la [Figure 3-11](#). Les différentes connexions disponibles en E/S standard sont présentées dans le [Tableau 3-1](#).

Type de connecteur
USB
Ethernet
Cellule photoélectrique
Codeur à axe
Sortie d'état (balise)
Contacts à relais

Tableau 3-1 : Connexions d'E/S standard

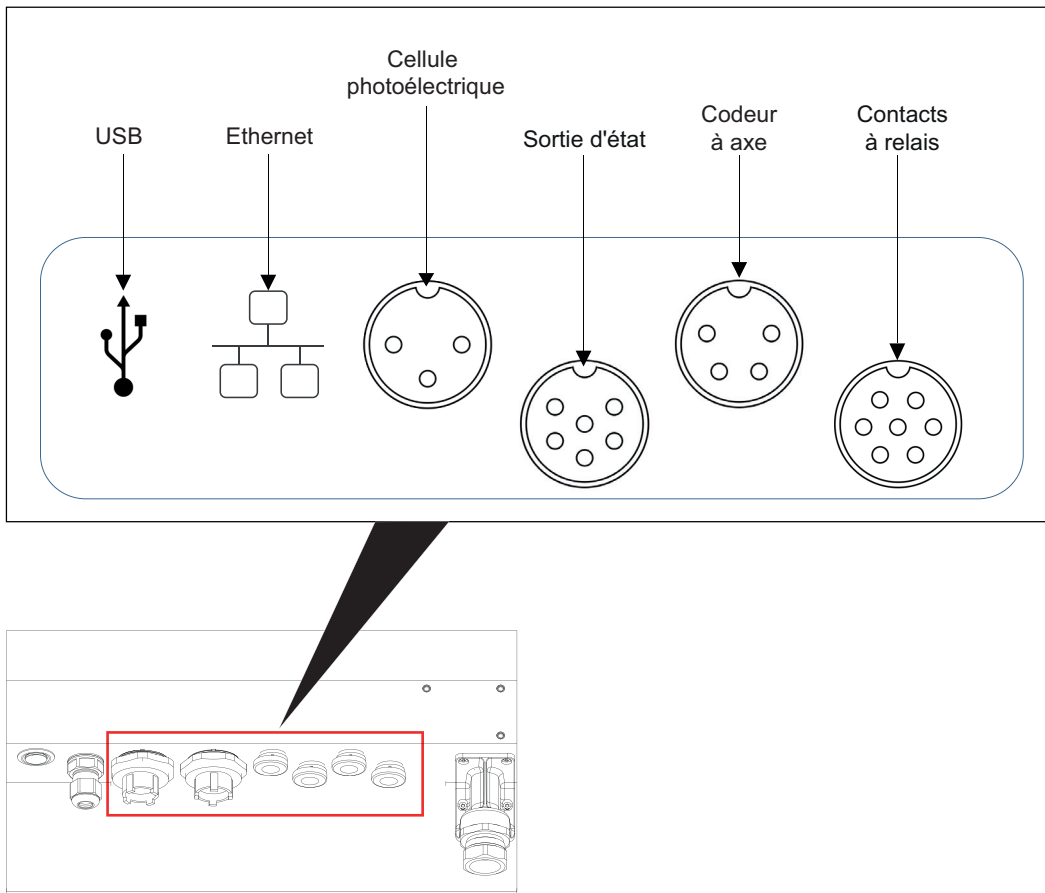


Figure 3-11 : E/S standard

3.2.6 Cordon de liaison

Le cordon de liaison contient les fils électriques et les tuyaux d'encrage qui relient l'imprimante à la tête d'impression. La longueur standard de ce cordon de liaison est de 3 m (9,84 pieds).

3.2.7 Tête d'impression

La tête d'impression se compose du module d'impression et du module de valve, tels qu'illustrés dans la [Figure 3-12](#). Elle utilise l'encre fournie par le réservoir mélangeur afin d'imprimer les informations requises sur un produit. Les signaux de commande et l'encre sont envoyés vers la tête d'impression via le cordon de liaison.

Le système détecte automatiquement le nouveau module d'impression, lorsqu'il a été remplacé.

La tête d'impression se compose des éléments suivants :

- Couvercle de la tête d'impression
- Module de valve
- Module d'impression

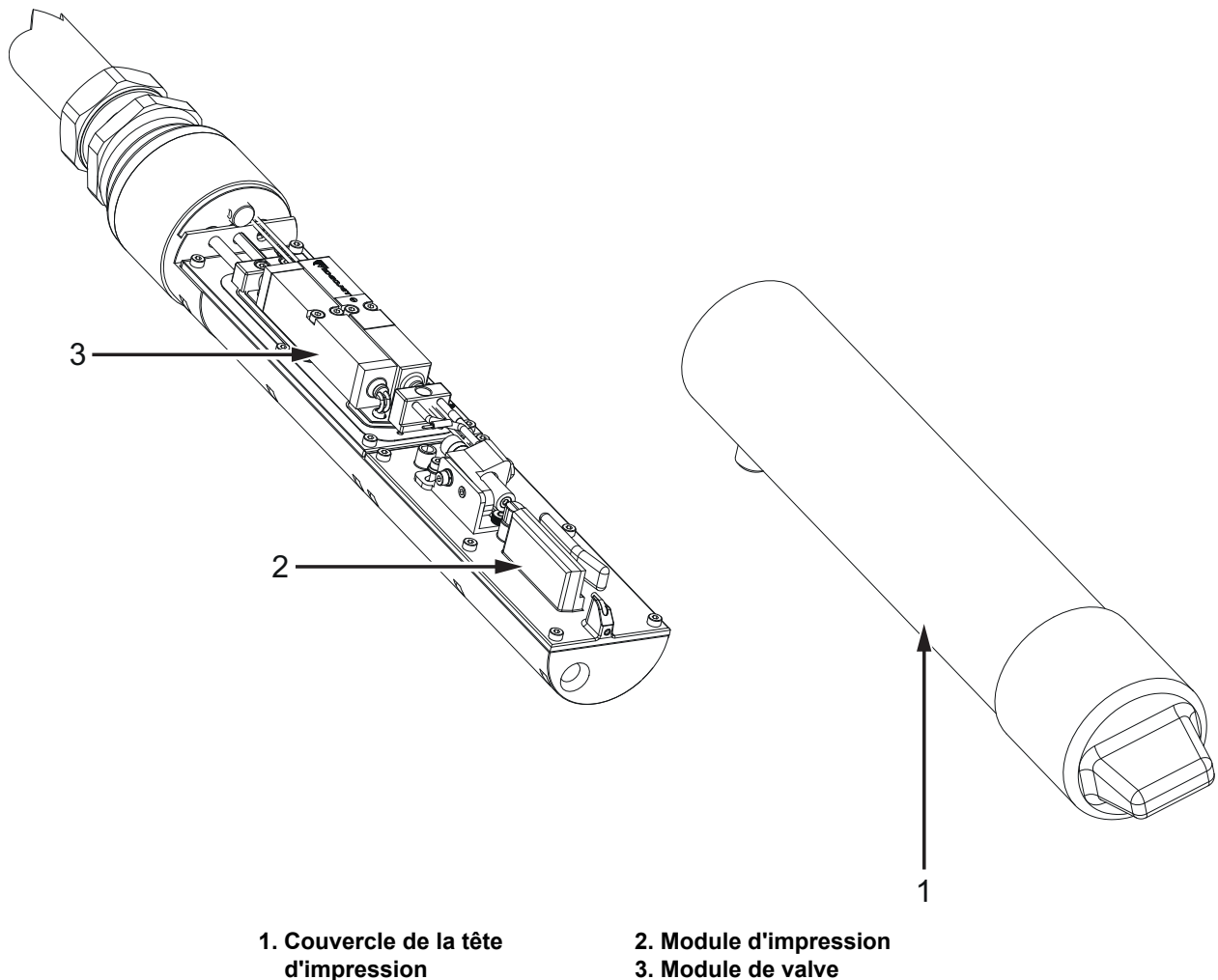


Figure 3-12 : Vue d'ensemble de la tête d'impression

Introduction

Cette section fournit à l'opérateur les informations de base dont il a besoin pour travailler avec l'utilitaire. Elle aborde les sujets suivants :

- [Mise en marche de l'imprimante](#)
- [Premiers pas avec l'interface utilisateur](#)
- [Connexion et niveaux d'accès](#)
- [Démarrage de l'imprimante](#)
- [Sélection d'une tâche d'impression](#)
- [Défauts et avertissements](#)
- [Impression d'une tâche](#)
- [Configuration de la tâche](#)
- [Arrêt de l'impression](#)
- [Arrêt du jet](#)
- [Arrêt de l'imprimante](#)

4.1 Mise en marche de l'imprimante

Pour mettre en marche l'imprimante, procédez comme suit :

1. Effectuez un contrôle visuel de l'unité. Assurez-vous que tous les connecteurs et tous les câbles sont solidement branchés et correctement raccordés.
2. Assurez-vous que le câble d'alimentation secteur est branché.
3. Appuyez sur l'interrupteur principal situé à l'arrière de l'imprimante.
4. L'imprimante démarre et, une fois le cycle de démarrage terminé, l'écran d'accueil s'affiche. La barre d'état de l'imprimante indique ARRÊT.

4.2 Premiers pas avec l'interface utilisateur

L'interface utilisateur est un système de commande composé de différents boutons. Elle se présente sous la forme d'un écran tactile simple d'utilisation, dont la majorité des zones sont actives. Tous les paramètres techniques de la configuration et du contrôle de l'imprimante sont accessibles via le bouton *Outils*.

La [Figure 4-1](#) illustre l'écran d'accueil de l'utilitaire.



Figure 4-1 : Écran d'accueil

L'écran d'accueil permet à l'utilisateur d'accéder aux options suivantes :





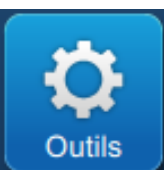


Bouton	Description
	Démarrage ou arrêt du jet.
	Démarrage ou arrêt de l'impression. <i>Remarque : Ce bouton s'affiche dans la barre d'état uniquement lorsque le jet est démarré.</i>
	Ramène à l'écran d'accueil.
	Affiche la liste des tâches disponibles, y compris la tâche en cours et l'aperçu de celle en surbrillance. Une fois sélectionnée, la tâche peut être chargée pour l'impression. Si l'utilisateur a accès aux champs, il peut confirmer avant de valider l'impression. L'utilisateur peut également créer une nouvelle tâche.
	Ouvre l'écran Outils.
	Permet à l'utilisateur de se connecter à un niveau d'accès ou de se déconnecter.
	Ajuste la position et l'échelle d'impression.

Tableau 4-1 : Boutons l'écran d'accueil

L'écran d'accueil affiche les informations suivantes :

Bouton	Description
	<p>Affiche les informations d'état de l'imprimante.</p> <ul style="list-style-type: none"> • EN SERVICE : l'imprimante est sous tension et prête à imprimer, dès réception du déclencheur d'impression approprié. • HORS LIGNE : l'imprimante est sous tension, mais pas prête à imprimer. • ARRÊT : la tête d'impression n'est pas alimentée et l'imprimante n'est pas prête à imprimer. • AVERTISSEMENT : le système a généré des avertissements dont l'opérateur doit prendre connaissance avant de pouvoir lancer l'impression. • ERREUR : des défauts ont été détectés, que l'opérateur doit corriger avant de pouvoir utiliser l'imprimante. • Permet à l'utilisateur d'accéder aux avertissements et aux défauts en cours, le cas échéant. <p>Affiche également la tâche actuellement chargée sur l'imprimante et le nombre d'alarmes/ d'avertissements/ de défauts en cours.</p> <p>Le bouton affichant une flèche vers le bas ouvre la liste des alarmes/avertissements/défauts en cours.</p> <p><i>Remarque</i> : Lorsque la liste des alarmes/avertissements/défauts est affichée, l'utilisateur peut revenir à l'écran précédent à l'aide du bouton de flèche vers le haut.</p>
	<p>Affiche l'aperçu de la tâche chargée.</p>
	<p>L'utilisateur peut personnaliser cette section suivant ses besoins (<i>Outils > Configurer l'écran d'accueil</i>).</p> <p>Touchez cette zone pour afficher plus de détails.</p> <p>Affiche le nombre de produits en lots, le nombre d'impressions en lots et la disponibilité de l'imprimante, ainsi que l'état OPTIMiZE du système, du solvant et de l'encre.</p>
	<p>Affiche les niveaux de liquide (en %) et le temps d'exécution restant calculé.</p> <p>Touchez cette zone pour ouvrir le menu des consommables.</p>

Tableau 4-2 : Affichage de l'écran d'accueil

4.3 Connexion et niveaux d'accès

L'interface utilisateur offre les niveaux d'accès par défaut ci-dessous :

- Administrateur
- Maintenance
- Opérateur
- Déconnecté

Tous les niveaux d'utilisateur sont protégés par un mot de passe, excepté le niveau Déconnecté. Le client peut utiliser ces niveaux pour accéder à différents menus de l'interface utilisateur. Il peut configurer des rôles et des utilisateurs, et définir des mots de passe via l'interface utilisateur. Reportez-vous à la section [Section 6.2.9 Accès utilisateur à la page 6-30](#) pour plus d'informations.

4.3.1 Connexion

1. Appuyez sur le bouton  pour ouvrir l'écran Connexion au système, illustré dans la [Figure 4-2](#).

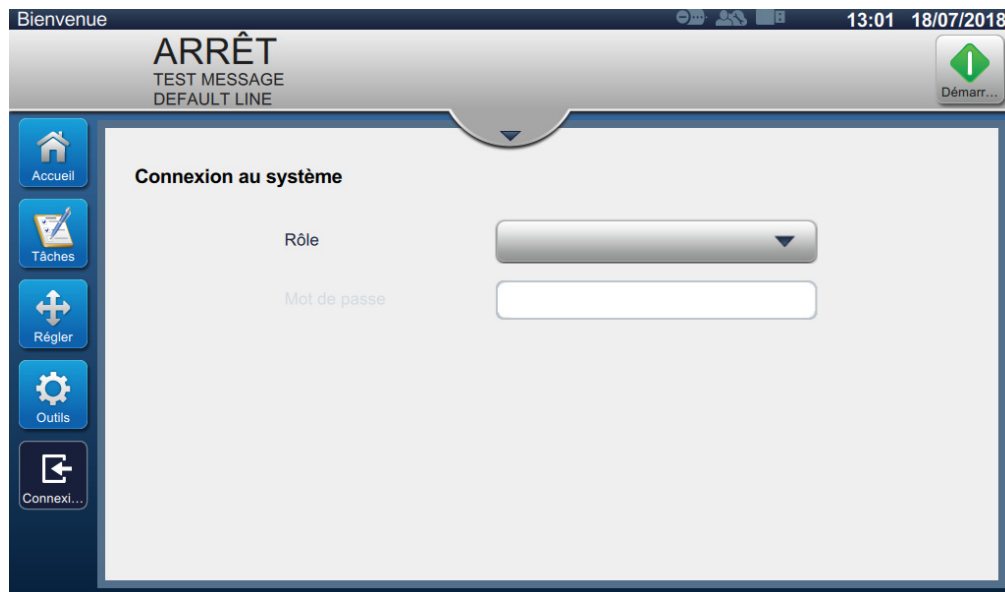


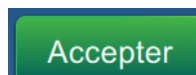
Figure 4-2 : Écran de connexion

2. Appuyez sur la liste déroulante Rôle et sélectionnez le rôle souhaité. Appuyez sur le bouton




3. Dans la zone de texte Mot de passe, saisissez le mot de passe souhaité à l'aide du clavier.

Appuyez sur le bouton




4. L'utilisateur se connecte au niveau sélectionné, qui s'affiche dans la barre en haut de l'écran (voir [Figure 4-3](#)).

Remarque : Si le rôle n'est pas visible, l'utilisateur doit se déconnecter et se reconnecter au niveau approprié.


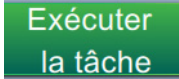
Remarque : Le bouton  s'affiche et l'utilisateur peut quitter le niveau d'accès en cours en appuyant sur le bouton Déconnexion.

4.4 Démarrage de l'imprimante

1. Assurez-vous que l'imprimante est en mode ARRÊT.

2. Appuyez sur le bouton . L'état de l'imprimante passe à DÉMARRAGE.
3. Une fois que le jet a démarré, l'état de l'imprimante passe à HORS LIGNE.

4.5 Sélection d'une tâche d'impression

1. Appuyez sur le bouton  pour sélectionner la tâche souhaitée dans la liste.
2. Sélectionnez la tâche souhaitée dans la liste et appuyez sur le bouton  comme illustré dans la [Figure 4-3](#). Un aperçu de la tâche s'affiche à l'écran.

Remarque : Si aucune tâche n'est disponible dans l'utilitaire, vous devez en créer une nouvelle. Reportez-vous à la section [Section 5.2](#) pour plus de détails.

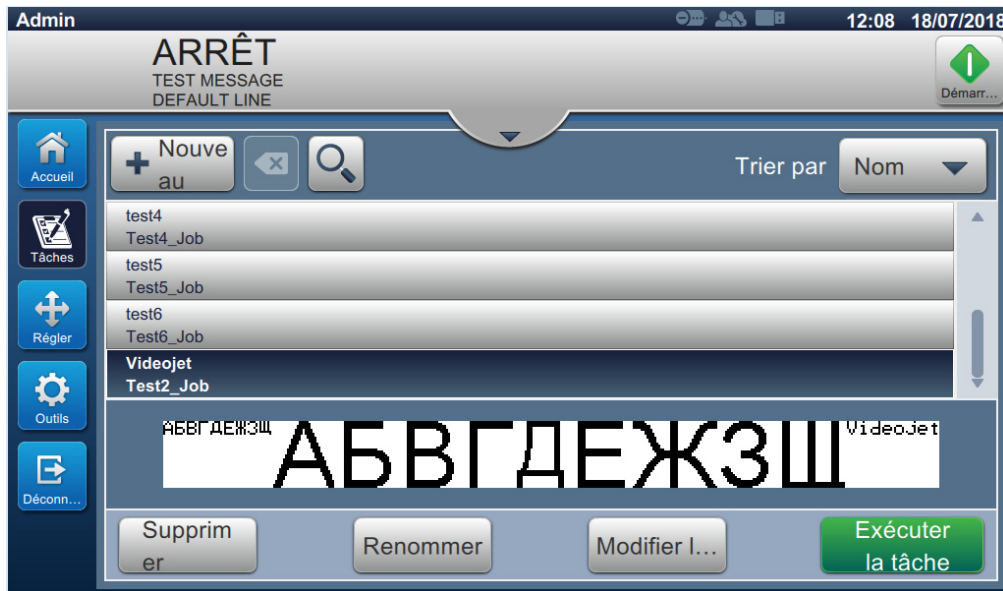


Figure 4-3 : Sélection des tâches

3. Appuyez sur le bouton **Charger une tâche** pour charger la tâche à imprimer, tel qu'illustré dans la Figure 4-4.

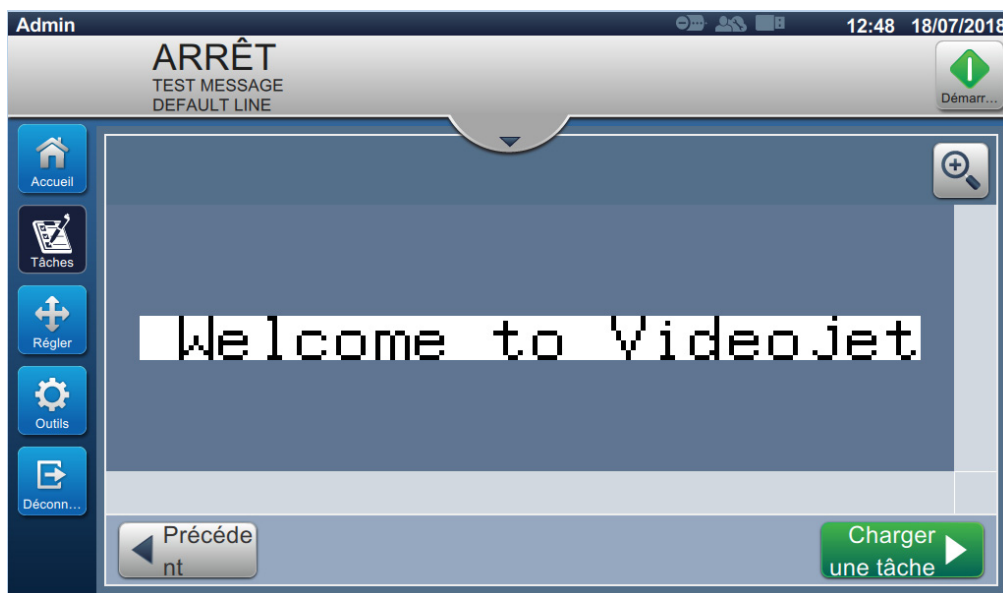


Figure 4-4 : Sélection et chargement de la tâche

La tâche est à présent chargée et disponible pour impression.

4.6 Défauts et avertissements

Lorsqu'un défaut ou un avertissement est généré, l'imprimante affiche le message correspondant dans la barre d'état, en haut de l'écran.

Remarque : Les défauts, avertissements et messages d'état s'affichent en priorité.

Message de défaut

L'apparition d'une condition de défaut (alarme) interrompt l'impression en cours et arrête le jet.



Message d'avertissement

L'apparition d'une situation donnant lieu à un avertissement n'interrompt pas l'impression en cours. L'imprimante cesse de fonctionner lorsque la condition d'avertissement devient une condition de défaut (alarme). La barre d'état passe au jaune.



4.6.1 Consultation d'un message de défaut ou d'avertissement

La barre d'état change de couleur en cas de défaut ou d'avertissement et affiche le nombre d'alarmes non acquittées en cours.



Figure 4-5 : État d'avertissement


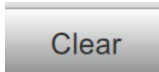
1. Appuyez sur le bouton  pour consulter le nombre d'alarmes non acquittées.

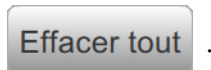


Figure 4-6 : État d'avertissement

2. Appuyez sur le bouton  pour acquitter/effacer un avertissement/un défaut.

Remarque : Pour afficher les détails d'une alarme, cliquez sur l'alarme en question.

3. Si vous souhaitez effacer plusieurs avertissements/défauts, appuyez sur le bouton





Appuyez sur le bouton  pour revenir à l'écran d'accueil.

4.7 Impression d'une tâche

Conditions préalables requises :

- Toutes les conditions de défaut (alarmes) ont été éliminées.
- Assurez-vous que le jet est démarré et que l'imprimante est en mode HORS LIGNE.
- Assurez-vous que la tâche est chargée.

1. Appuyez sur le bouton  pour lancer l'impression. Le bouton change pour afficher .

Remarque : La mention **EN SERVICE** apparaît dans la barre d'état.



Figure 4-7 : Imprimer la tâche

Vous pouvez à présent imprimer la tâche.

4.8 Configuration de la tâche

L'utilisateur peut configurer la tâche en ajustant sa position et son échelle.

Remarque : Ce type de configuration concerne des ajustements mineurs de position/d'échelle, destinés à imprimer correctement les informations sur le produit.

Remarque : Ces ajustements ne seront pas enregistrés et seront perdus si la tâche est rechargée ou si une autre tâche est chargée. Pour des ajustements permanents, utilisez la marge d'impression (reportez-vous à la [Section Marge d'impression à la page 5-9](#)).

1. Appuyez sur le bouton  dans l'écran d'accueil. L'écran s'ouvre, tel qu'illustré dans la [Figure 4-8](#).

2. Sélectionnez les options souhaitées pour ajuster la position du texte dans la tâche.

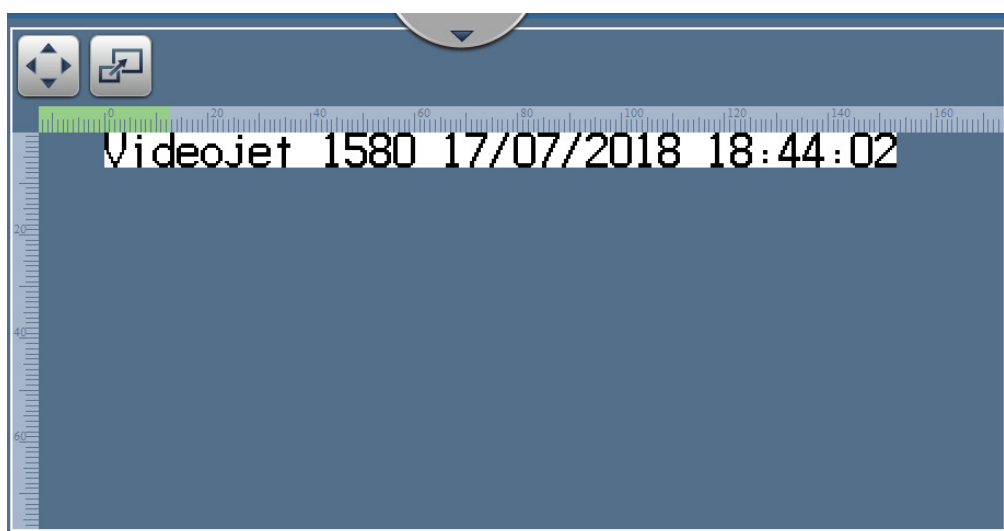


Figure 4-8 : Écran de configuration de la tâche

4.8.1 Ajustement de la position d'impression sur le produit

1. Appuyez sur le bouton  pour faire apparaître le diviseur de position, illustré dans la Figure 4-9.

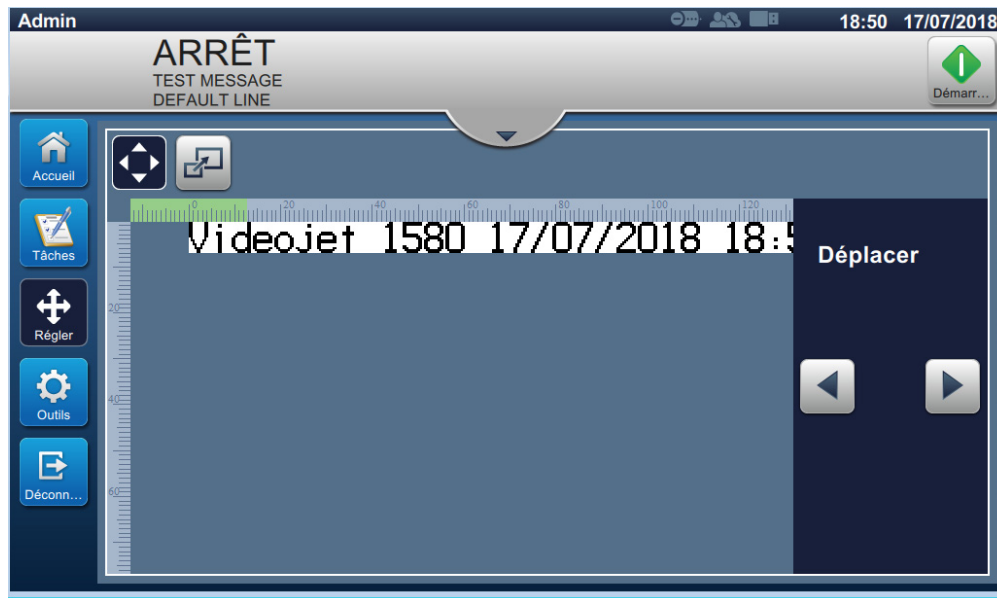




Figure 4-9 : Ajustement de la position

2. Pour ajuster la position d'impression horizontalement, appuyez sur le bouton  ou sur le bouton  .


Remarque : La position d'impression doit être modifiée de manière progressive, par paliers.

3. Contrôlez le changement de position en augmentant ou en abaissant la valeur jusqu'à atteindre la position souhaitée.

Remarque : Vous pouvez ajuster la position à +/- 13 mm (0,05 pouce) de la position d'origine.

Remarque : Pour les changements supérieurs à +/- 13 mm (0,05 pouce), modifiez les paramètres de la tâche (voir [Section 5.3 Modifier une tâche à la page 5-31](#)) ou les paramètres de configuration de la ligne (voir [Section 6.3 Configurer la Configuration de ligne à la page 6-45](#)).

4.8.2 Réglage de l'échelle d'impression sur le produit

1. Appuyez sur le bouton  pour faire apparaître la valeur du diviseur d'échelle en cours, tel qu'illustré dans la [Figure 4-10](#).

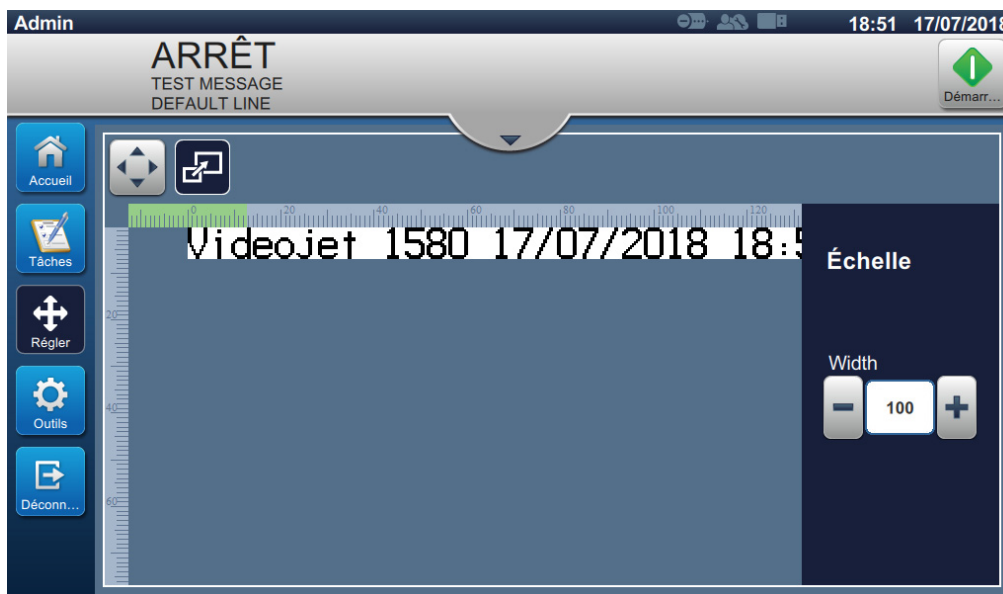


Figure 4-10 : Ajustement de l'échelle

2. Pour modifier l'échelle d'impression, appuyez sur le bouton  ou sur le bouton .

Remarque : La position d'impression doit être modifiée de manière progressive, par paliers.

3. Contrôlez le changement de position en augmentant ou en abaissant la valeur jusqu'à atteindre la position souhaitée.

Remarque : Vous pouvez ajuster la taille à +/- 10 % de la taille d'origine.

Remarque : Pour les changements supérieurs à +/- 10 % de la taille d'origine, modifiez les paramètres de la tâche (voir [Section 5.3 Modifier une tâche à la page 5-31](#)) ou les paramètres de configuration de la ligne (voir [Section 6.3 Configurer la Configuration de ligne à la page 6-45](#)).

4.9 Arrêt de l'impression

1. Appuyez sur le bouton  pour arrêter l'impression. Le bouton change pour afficher



Remarque : L'indication HORS LIGNE apparaît dans la barre d'état.



Figure 4-11 : Arrêt de l'impression

La tâche d'impression s'arrête.

4.10 Arrêt du jet

1. Appuyez sur le bouton . L'état de l'imprimante passe à ARRÊT.

2. Une fois que le jet s'est arrêté, l'état de l'imprimante passe à ARRÊT.

4.11 Arrêt de l'imprimante

⚠ ATTENTION

DOMMAGES À L'ÉQUIPEMENT.

Arrêtez l'imprimante une fois le cycle d'arrêt du jet terminé. Le non-respect de cette consigne peut occasionner un travail de maintenance supplémentaire.

⚠ ATTENTION

DOMMAGES À L'ÉQUIPEMENT.

N'effectuez pas de nombreux cycles de démarrage/arrêt de l'imprimante.

En effet, lorsque vous arrêtez l'imprimante, celle-ci utilise du solvant pour rincer le circuit. Si vous l'allumez puis l'éteignez à plusieurs reprises, vous utiliserez inutilement une grande quantité de solvant. Cette utilisation de solvant accrue peut générer une erreur de Niveau de réservoir mélangeur haut et réduire la viscosité de l'encre.

Lorsque le mode ARRÊT est affiché, vous pouvez arrêter l'imprimante en appuyant sur l'interrupteur principal situé sur le côté de l'appareil.

Remarque : L'imprimante est toujours reliée à l'alimentation secteur. Pour couper complètement l'alimentation, débranchez le câble d'alimentation de la prise secteur.

4.12 Connexion de l'imprimante en USB

1. Repérez le port USB à l'arrière de l'imprimante (voir [Figure 4-12](#)) et insérez la clé USB.

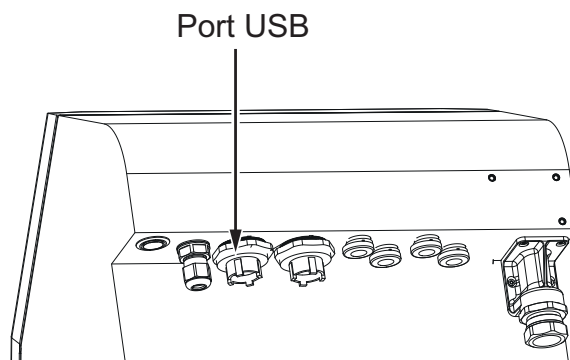


Figure 4-12 : Emplacement de la prise USB

La clé USB est désormais connectée et son statut en ligne s'affiche dans le bandeau de l'interface utilisateur, comme illustré dans la [Figure 4-13](#).



Figure 4-13 : Statut USB

Introduction

Cette section vous fournit les informations dont vous avez besoin pour travailler sur l'éditeur de tâches. Elle aborde les sujets suivants :

- [Accéder à l'éditeur de tâches](#)
- [Créer une nouvelle tâche](#)
- [Modifier une tâche](#)
- [Modifier rapidement une tâche](#)
- [Exemple - Créer une nouvelle tâche](#)

5.1 Accéder à l'éditeur de tâches

L'éditeur de tâches est le principal outil qui vous permet de créer des tâches, de les modifier, d'en configurer les paramètres et de les enregistrer. La [Figure 4-1, page 4-2](#) illustre l'écran d'accueil de l'utilitaire. Vous pouvez accéder à l'éditeur de tâches à la fois depuis la barre d'aperçu d'une tâche et à l'aide du bouton *Tâches*.

- Aperçu de la tâche > Mettre à jour
- Tâches > + Nouveau
- Tâches > Modifier une tâche

5.2 Créer une nouvelle tâche

Cette section vous explique comment créer une nouvelle tâche, ajouter différents champs, modifier les paramètres de la tâche, et fournit des informations sur les paramètres et les instructions de l'imprimante.


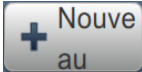
1. Appuyez sur le bouton  pour ouvrir l'écran Liste des tâches, tel qu'illustré dans la

Figure 5-1.



Figure 5-1 : Écran de la liste des tâches

2. Appuyez sur le bouton  pour créer une nouvelle tâche. L'écran Paramètres de la tâche s'ouvre, tel qu'illustré dans la [Figure 5-2](#).

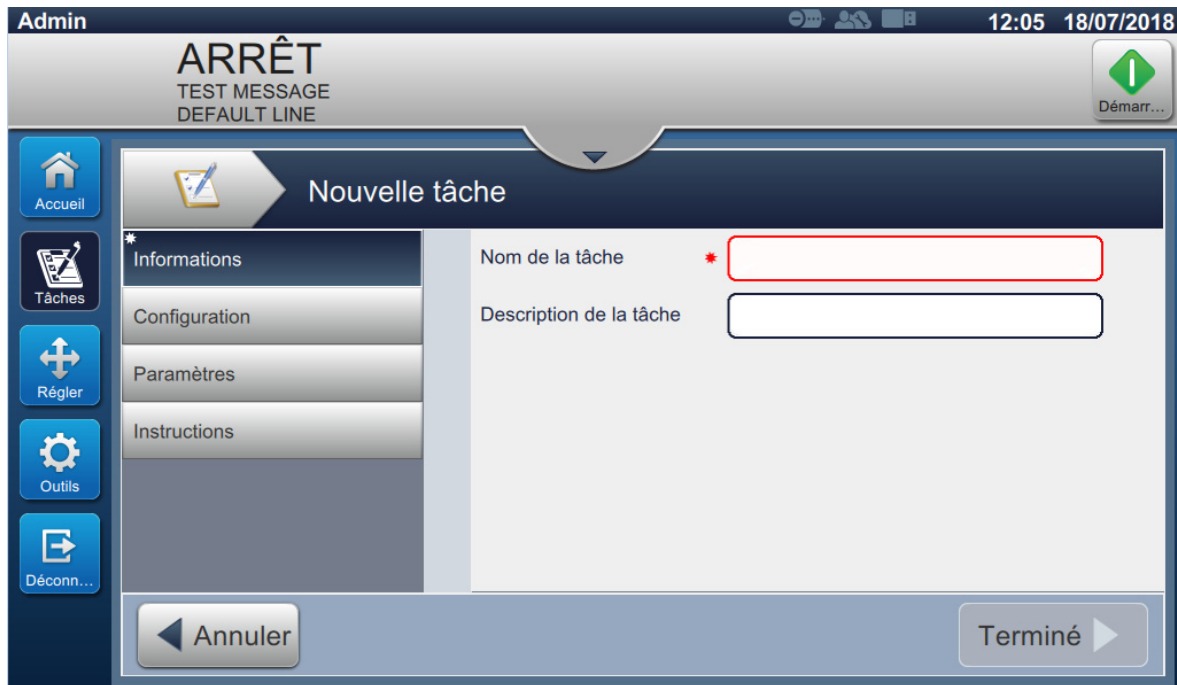
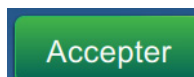


Figure 5-2 : Écran d'information

3. Appuyez sur la zone de texte Nom de la tâche afin de saisir un nom pour la nouvelle tâche. L'écran Nom de la tâche s'affiche.

Remarque : Vous pouvez également saisir ici une description de la nouvelle tâche.

4. Saisissez le nom souhaité pour la tâche à l'aide du pavé tactile, puis appuyez sur le bouton



5. Appuyez sur le bouton  dans l'écran Paramètres de la tâche.

Remarque : Vous pouvez également modifier la configuration, les paramètres et les instructions.

6. L'écran Éditeur de tâches s'ouvre, tel qu'illustré dans la [Figure 5-3](#).

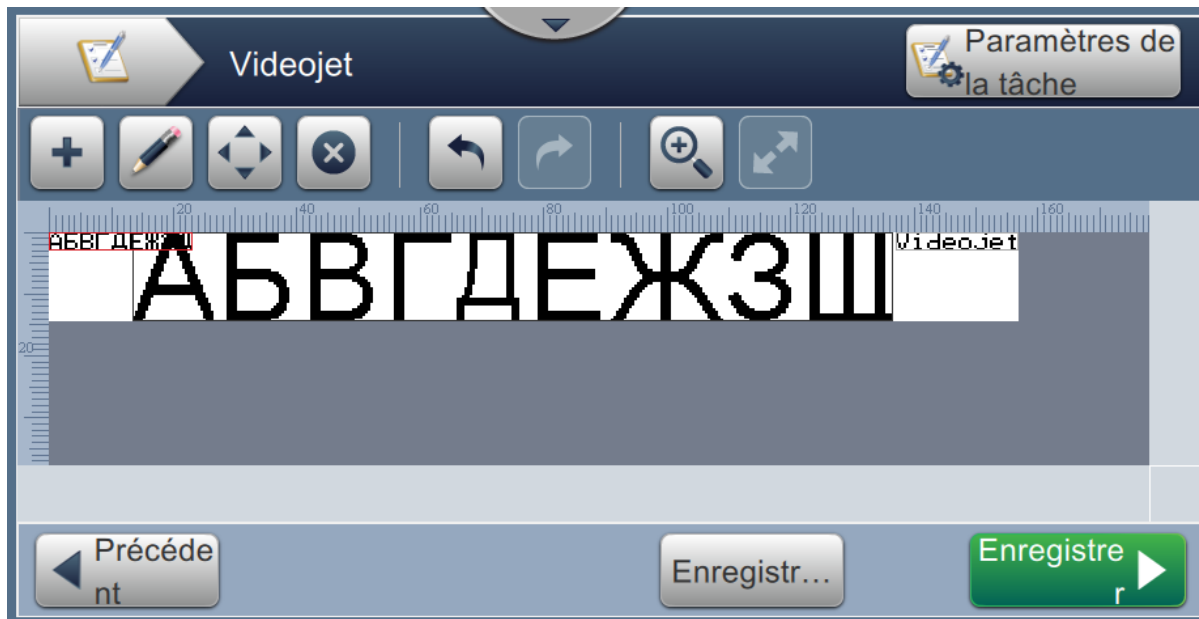



Figure 5-3 : Écran de l'éditeur de tâches

7. Appuyez sur le bouton  et sélectionnez les options souhaitées pour ajouter des champs, tel qu'illustré dans la [Figure 5-4](#).

Appuyez sur le bouton . Reportez-vous à la section [Section 5.2.2](#) pour plus de détails.

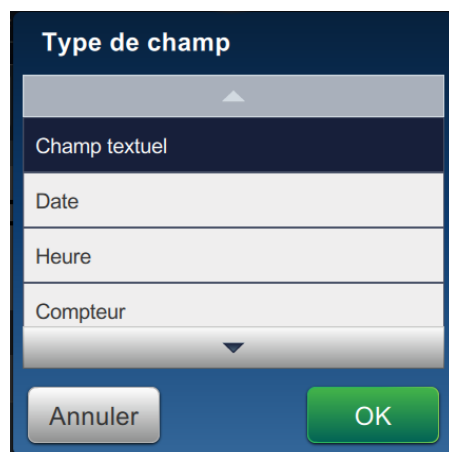



Figure 5-4 : Options d'ajout de champ

8. Modifiez les paramètres souhaités dans l'écran des paramètres du champ sélectionné, tel qu'illustré dans la [Figure 5-5](#). Appuyez sur le bouton  afin d'enregistrer le format requis pour le champ.

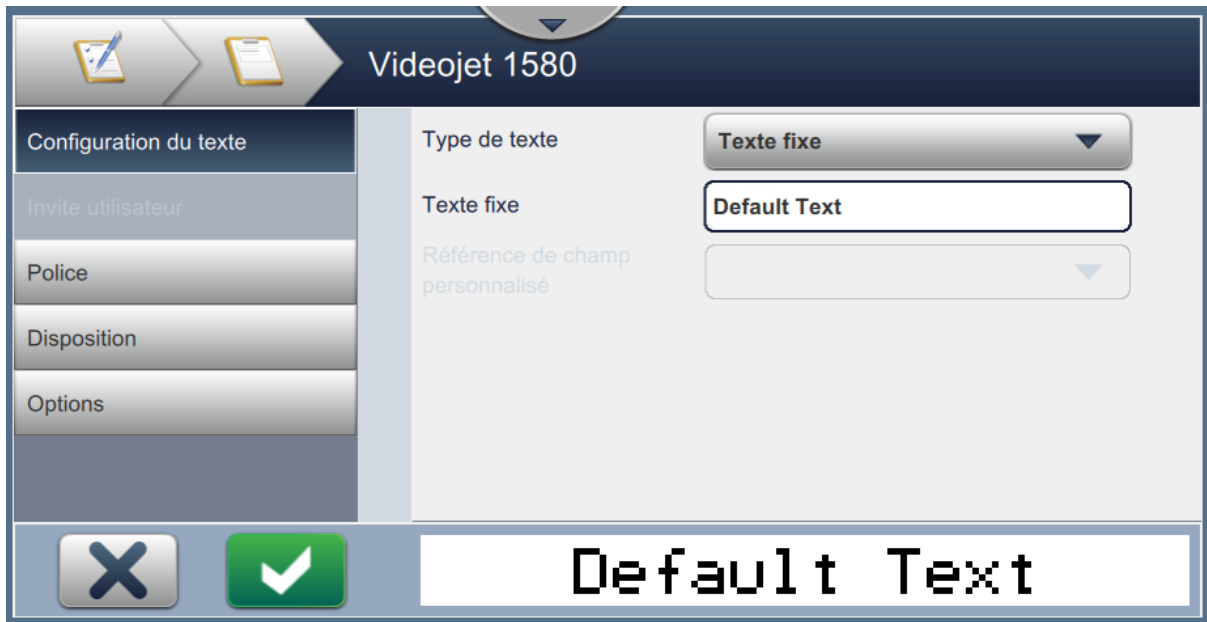


Figure 5-5 : Écran des paramètres de champ

Le [Tableau 5-1](#) présente les options disponibles dans l'écran Éditeur de tâches :

Menu	Bouton	Fonctions
Paramètres de la tâche		Affiche le nom et la description de la tâche. Les paramètres de la tâche peuvent être configurés et modifiés. Appuyez sur le bouton <i>Terminé</i> pour enregistrer les modifications apportées à la tâche, le cas échéant, et afficher l'écran Éditeur de tâches.
Ajouter un champ		Ajoute un nouveau champ. Lorsque vous appuyez sur ce bouton, une liste des champs disponibles s'affiche : Texte, Date, Heure, Compteur, Code-barres linéaire et Code-barres 2D. Reportez-vous au Tableau 5-6 pour plus de détails.
Édition		Ouvre l'éditeur pour le champ sélectionné et affiche l'écran Configuration. Vous permet de changer le type et la taille de police, d'inverser le champ ou de le mettre en miroir, et de saisir un message d'invite et le nom du champ.
Repositionner		Servez-vous des touches fléchées qui apparaissent dans la zone de conception de la tâche pour déplacer le champ sélectionné dans le sens de la flèche.
Suppression		Supprime le champ sélectionné. Vous recevez une demande de confirmation avant la suppression du champ.
Annuler		Annule la dernière action.
Rétablir		Rétablit la dernière action.
Zoom		Effectue un zoom sur la tâche à modifier. Agrandit jusqu'à trois fois (200 %, 300 %, 600 %). Une fois la valeur de zoom maximum atteinte, appuyez plusieurs fois sur le bouton <i>Zoom</i> pour revenir au réglage par défaut.
Agrandir		Agrandit au maximum la fenêtre d'aperçu de la tâche.

Tableau 5-1 : Menu Modification de la tâche

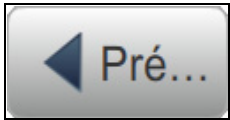
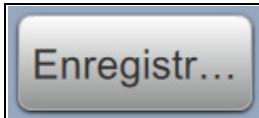

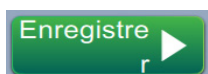
Menu	Bouton	Fonctions
Précédent		Renvoie à l'écran Paramètres de la tâche.
Enregistrer sous		Enregistre une tâche existante sous un nouveau nom.
Enregistrer		Enregistre une nouvelle tâche et les changements apportés à une tâche existante.

Tableau 5-1 : Menu Modification de la tâche (suite)

9. Lorsque vous avez terminé vos modifications pour le champ inséré, appuyez sur le bouton



La tâche est à présent enregistrée et disponible pour impression.

5.2.1 Paramètres de la tâche

5.2.1.1 Informations

L'écran Informations ([Figure 5-2, page 5-3](#)) vous permet de réaliser les opérations suivantes :

Champ	Description
Nom de la tâche	Affiche le nom de la tâche. Un nom doit être saisi pour chaque nouvelle tâche créée, avant d'appuyer sur le bouton Terminé.
Description de la tâche	Vous pouvez saisir ici une description de la tâche.

Tableau 5-2 : Informations

5.2.1.2 Configuration



Figure 5-6 : Écran de configuration

L'écran Configuration vous permet de réaliser les opérations suivantes :

Champ	Description
Configuration de la ligne	Vous pouvez sélectionner la configuration de ligne souhaitée dans la liste déroulante pour créer la tâche. Toutes les configurations de ligne créées s'affichent dans cette liste déroulante. La configuration de ligne Non spécifié s'affiche au moment du chargement de la tâche. Il s'agit de la valeur par défaut et, si vous ne la modifiez pas, la configuration de ligne activée est sélectionnée.
Ignorer le début de la journée	Lorsque ce champ est activé, vous pouvez modifier la valeur par défaut (00:00) de l'heure de début de journée.
Début de la journée	Vous pouvez spécifier quand changer la date d'une tâche (par opposition à minuit). Ce paramètre est disponible uniquement si l'option Ignorer le début de la journée est activée.
Interdire le jour de reprise	Si ce champ est activé, le jour de reprise est interdit.

Tableau 5-3 : Configuration

5.2.1.3 Paramètres

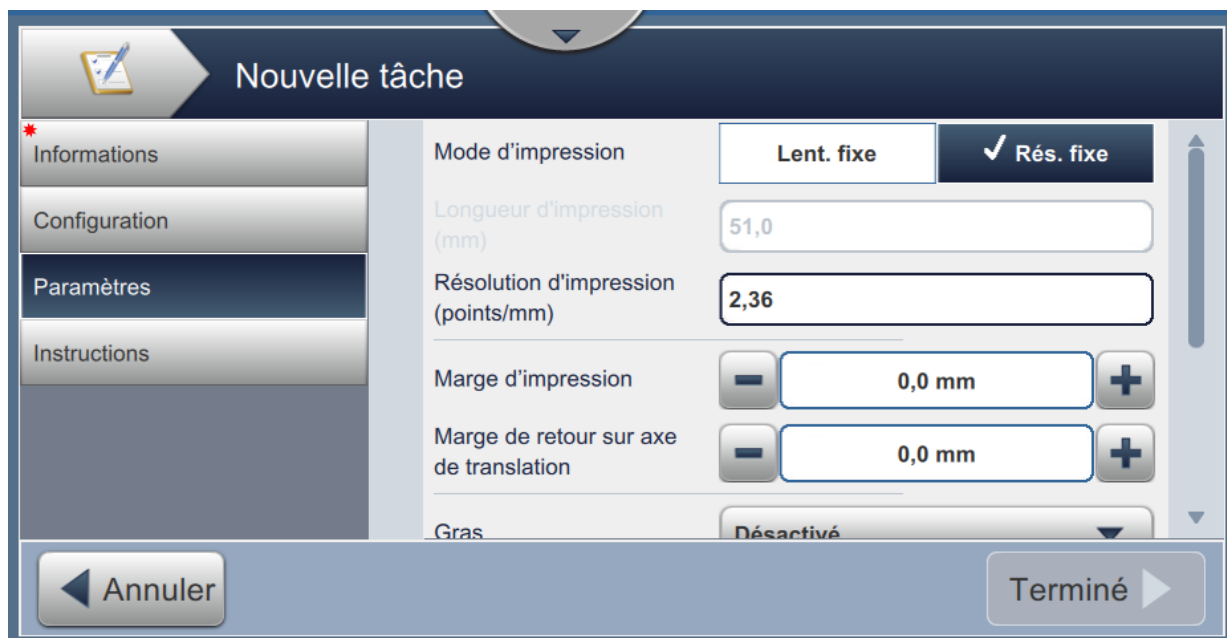


Figure 5-7 : Écran des paramètres

L'écran Paramètres vous permet de réaliser les opérations suivantes :

Champ	Description
Mode d'impression	<p>Vous pouvez sélectionner le mode Longueur fixe ou Résolution fixe. Saisissez une valeur dans le paramètre Longueur d'impression (en mm ou en pouces) ou Résolution d'impression (points/mm ou points/pouce), suivant le mode d'impression sélectionné. Les unités de mesure sont basées sur celles spécifiées dans les paramètres de l'imprimante.</p> <p>Remarque : Le contenu de la tâche est fixé dans une fenêtre prédéfinie. Augmenter ou réduire la longueur d'impression étirera ou écrasera la tâche imprimée.</p>
Marge d'impression	<p>La marge d'impression fonctionne en sens de marche avant et change la distance de la position d'impression par rapport au bord avant du produit.</p> <p>Pour accroître la distance de la position d'impression, augmentez la valeur à l'aide du bouton +.</p> <p>Pour réduire la distance de la position d'impression, diminuez la valeur à l'aide du bouton -.</p> <p>Vous pouvez soit saisir directement la valeur souhaitée, soit utiliser les boutons +/- pour la modifier par petits paliers.</p>
Gras	Sélectionnez le type souhaité dans la liste déroulante.
Écart entre les caractères	Vous pouvez saisir une valeur afin de définir l'écart entre les caractères.
Trame	

Tableau 5-4 : Paramètres

Champ	Description
Sélection automatique	Lorsque cette option est activée, l'imprimante sélectionne automatiquement le groupe de trames approprié. <i>Remarque : L'option Sélection automatique est activée par défaut.</i>
Sélectionner par groupe	Lorsque cette option est activée, vous pouvez sélectionner manuellement le groupe de trames souhaité.
Trame	Sélectionnez le groupe de trames souhaité pour la tâche. La sélection de groupes affichée dépend de la hauteur de ligne requise. Vous pouvez sélectionner un groupe de trames uniquement lorsque l'option Sélection automatique est activée. <i>Remarque : Pour l'impression de codes-barres 2D, il est recommandé de sélectionner une trame spéciale. Pour plus d'informations, contactez le service client Videojet ou votre distributeur local.</i>

Tableau 5-4 : Paramètres (suite)

5.2.1.4 Instructions



Figure 5-8 : Écran d'instructions

L'écran Instructions vous permet de réaliser les opérations suivantes :

Champ	Description
	Ouvre le pavé tactile pour permettre d'ajouter des instructions à la tâche.
	Déplace l'instruction en surbrillance vers le bas.
	Déplace l'instruction en surbrillance vers le haut.
	Supprime l'instruction en surbrillance.
	Ouvre le pavé tactile pour permettre d'éditer l'instruction en surbrillance.

Tableau 5-5 : Instructions

5.2.2 Ajouter un champ

La liste déroulante Ajouter un champ contient les options pouvant être entrées par l'utilisateur. Le [Tableau 5-6](#) présente les options disponibles :

Option	Description
Texte	Insère le champ texte en tant que texte fixe, invite utilisateur ou texte de référence.
Date	Insère la date du jour, la date décalée ou la date définie par l'utilisateur dans la tâche imprimée. Vous pouvez personnaliser le type de date afin d'extraire les dates dans de multiples formats.
Heure	Insère l'heure actuelle dans la tâche imprimée. Ce sont les capacités de fonctionnement en temps réel de l'imprimante qui permettent ce type d'opération.
Compteur	Insère un champ de compteur, qui ordonne au codeur sélectionné de gérer et d'imprimer des données incrémentielles alphabétiques et numériques.
Code-barres linéaire	Insère un code-barres unidimensionnel. Vous pouvez sélectionner le type de code-barres, le type de données et le texte, pour l'insertion du code-barres souhaité. <i>Remarque : Si le code-barres doit inclure des données complémentaires, par exemple une date, une référence personnalisée est nécessaire. Reportez-vous à la section Générateur de référence personnalisée à la page 6-13 pour plus de détails.</i>
Code-barres 2D	Insère un code-barres bidimensionnel. Vous pouvez sélectionner le type de code-barres, le type de données et le texte, pour l'insertion du code-barres souhaité.

Tableau 5-6 : Options d'ajout de champ

5.2.2.1 Pour ajouter un champ texte


Observez la procédure suivante pour ajouter un champ texte à la tâche :

1. Appuyez sur le bouton  et sélectionnez *Texte*, tel qu'illustré dans la [Figure 5-4, page 5-4](#).

Appuyez sur le bouton .

2. L'écran Configuration du texte s'ouvre, vous permettant de sélectionner le texte souhaité et de le mettre en forme. Un aperçu du champ texte s'affiche en bas de l'écran.

Appuyez sur le bouton  pour enregistrer les modifications apportées. Reportez-vous au [Tableau 5-7](#) pour plus de détails.

Remarque : Le bouton  permet de revenir en arrière sans enregistrer les modifications apportées au champ.

3. Le champ texte est inséré dans la zone de conception de la tâche.

Remarque : Vous pouvez déplacer le champ texte inséré jusqu'à la position souhaitée, dans la zone de conception de la tâche.

Le [Tableau 5-7](#) décrit les options de saisie de texte disponibles :

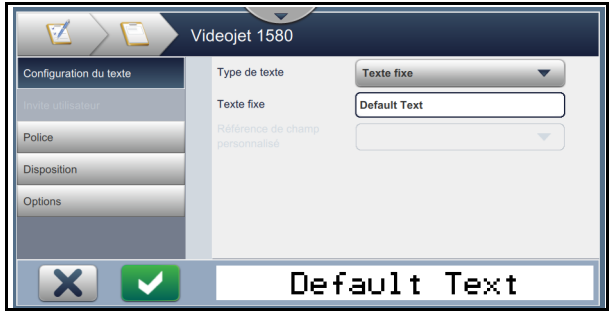
Affichage	Description
<p>Type de texte</p> 	<p>Contient les options permettant de modifier les paramètres suivants :</p> <ul style="list-style-type: none"> Type de texte : appuyez sur cette liste déroulante pour sélectionner le type de texte souhaité. Reportez-vous à la section Type de texte pour plus de détails. Texte fixe : appuyez sur cette zone de texte pour saisir le texte souhaité. <i>Remarque : Cette option est disponible uniquement lorsque le paramètre Type de texte fixe est sélectionné.</i> Référence de champ personnalisé : appuyez sur cette liste déroulante pour sélectionner le champ personnalisé créé souhaité. <i>Remarque : Cette option est disponible uniquement lorsque le paramètre Type de texte - Référence personnalisée est sélectionné.</i>
Type de texte	
Texte fixe	Le texte est fixe pour la tâche, tel que défini dans le champ Texte fixe.
Défini par l'utilisateur	Le texte est saisi par l'utilisateur, à l'invite, au moment où la tâche est sélectionnée pour exécution. Les options d'invite utilisateur sont activées par sélection. <i>Remarque : Seuls les champs texte Défini par l'utilisateur sont disponibles lors de l'édition de la tâche.</i>
Référence personnalisée	Insérez une référence personnalisée pour chaque tâche. Reportez-vous à la section Générateur de référence personnalisée à la page 6-13 pour plus de détails.
Référence équipement	Indiquez ici l'ID de la machine pour chaque tâche. Reportez-vous à la section Paramètres de tâche globaux à la page 6-20 pour plus de détails.
Référence ligne	Indiquez ici l'ID de la ligne pour chaque tâche. Reportez-vous à la section Paramètres de tâche globaux à la page 6-20 pour plus de détails.
Référence usine	Indiquez ici l'utilisateur connecté pour chaque tâche. Reportez-vous à la section Paramètres de tâche globaux à la page 6-20 pour plus de détails.
Référence utilisateur	Indiquez ici l'utilisateur connecté pour chaque tâche.

Tableau 5-7 : Configuration du texte

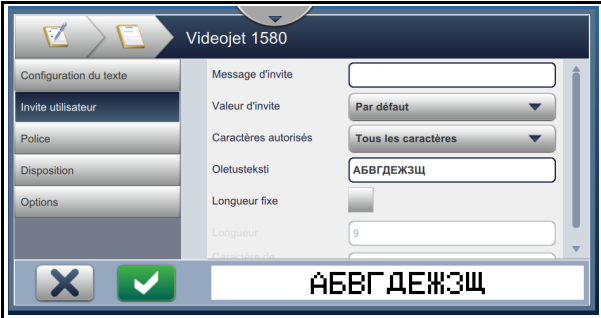
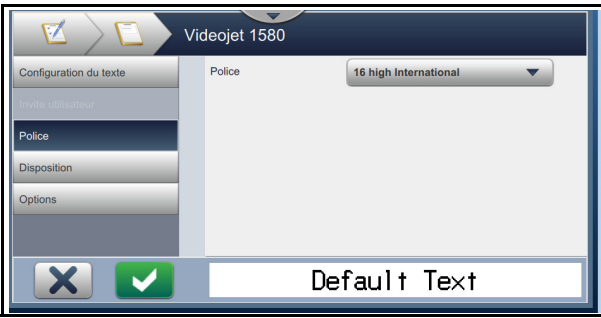
Affichage	Description
<p>Invite utilisateur</p> 	<p>Contient les options suivantes :</p> <ul style="list-style-type: none"> • Message d'invite : appuyez sur cette zone de texte pour saisir une instruction ou une invite que l'utilisateur verra lors de la sélection de la tâche à exécuter. • Valeur d'invite : appuyez sur cette liste déroulante pour sélectionner la valeur à associer à la tâche : <ul style="list-style-type: none"> Par défaut : la tâche contiendra le texte par défaut. Vide : la tâche ne contiendra aucun texte. Dernier : la tâche contiendra les dernières données imprimées. • Caractères autorisés : appuyez sur cette liste déroulante pour spécifier le type de caractères autorisé pour la saisie du message (Alphabétique, Numérique, Alphanumérique, Tous les caractères). • Texte par défaut : appuyez sur cette zone de texte pour saisir le texte qui apparaîtra par défaut. • Longueur fixe : cochez cette case pour limiter à une valeur fixe la longueur du texte saisi par l'utilisateur. <ul style="list-style-type: none"> <i>Remarque</i> : Les options Longueur et Caractère de remplissage sont disponibles uniquement si vous avez coché l'option Longueur fixe. • Longueur : appuyez sur cette zone de texte pour définir la longueur du champ modifiable par l'utilisateur. • Caractère de remplissage : appuyez sur cette zone de texte pour définir le caractère devant apparaître après le champ texte.
<p>Police</p> 	<p>Contient les options permettant de modifier les paramètres suivants :</p> <ul style="list-style-type: none"> • Police : appuyez sur cette liste déroulante pour spécifier la taille de police. <ul style="list-style-type: none"> <i>Remarque</i> : La taille de police par défaut est 7. <i>Remarque</i> : La dernière taille de police utilisée est mémorisée et s'affiche à l'écran.

Tableau 5-7 : Configuration du texte (suite)

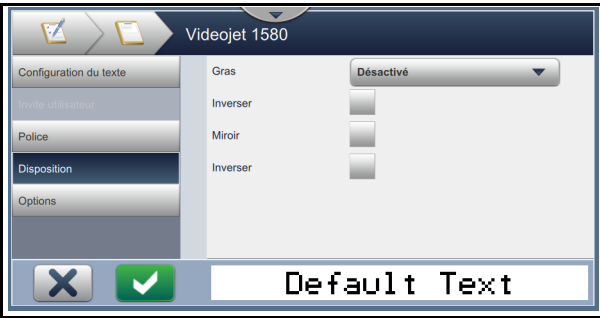
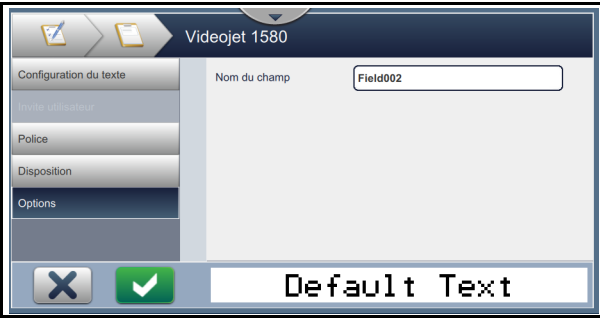
Affichage	Description
<p>Disposition</p> 	<p>Contient les options suivantes :</p> <ul style="list-style-type: none"> Gras : appuyez sur cette liste déroulante pour sélectionner le type de caractère gras souhaité (Désactivé, Gras 1, Gras 2). Désactivé : Videojet 1580 Gras 1 : Videojet 1580 Gras 2 : Videojet 1580 Inversé : cochez cette case d'option pour inverser la couleur de police. Normal Inversé Videojet 1580 Videojet 1580 Miroir : cochez cette case pour retourner le champ verticalement. Normal Miroir Videojet 1580 08ɹı ɹeıosbıV Inverser : cochez cette case pour retourner le champ horizontalement. Normal Inverser Videojet 1580 ʌıqɐoıɹɛ ı280
<p>Options</p> 	<p>Contient l'option suivante :</p> <ul style="list-style-type: none"> Nom du champ : appuyez sur cette zone de texte pour définir le nom du champ.

Tableau 5-7 : Configuration du texte (suite)

5.2.2.2 Pour ajouter un champ de date

Observez la procédure suivante pour ajouter un champ de date à la tâche :

1. Appuyez sur le bouton et sélectionnez *Date*, tel qu'illustré dans la [Figure 5-4, page 5-4](#).

Appuyez sur le bouton .

2. L'écran Configuration de la date s'ouvre, vous permettant de sélectionner le date souhaitée et de la mettre en forme. Un aperçu du champ de date s'affiche en bas de l'écran.

Appuyez sur le bouton pour enregistrer les modifications apportées. Reportez-vous au [Tableau 5-8](#) pour plus de détails.

Remarque : Le bouton permet de revenir en arrière sans enregistrer les modifications apportées au champ.

3. Le champ de date est inséré dans la zone de conception de la tâche.

Remarque : Vous pouvez déplacer le champ de date inséré jusqu'à la position souhaitée, dans la zone de conception de la tâche.

[Tableau 5-8](#) décrit les options d'édition du format de date disponibles :

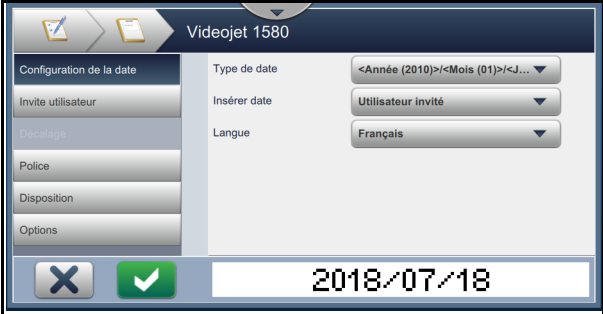
Affichage	Description
<p>Configuration de la date :</p> 	<p>Contient les options permettant de modifier les paramètres suivants :</p> <ul style="list-style-type: none"> • Type de date : appuyez sur cette liste déroulante pour sélectionner le format de date souhaité. Par exemple : Personnalisé, Jour du mois (01)/Mois (01)/Année (2010). Reportez-vous à la section Pour créer une date personnalisée à la page 5-18 pour plus de détails. <i>Remarque</i> : L'utilisateur peut définir différents formats de date obligatoires en sélectionnant l'option Personnalisé dans la liste déroulante Type de date. • Insérer date : sélectionnez la date obligatoire à insérer pour la tâche. Aujourd'hui : insère la date du jour. Décalage : insère une date décalée de la date du jour, suivant le paramètre de décalage configuré. Utilisateur invité : la date est saisie par l'utilisateur au moment où la tâche est sélectionnée pour exécution. <i>Remarque</i> : Les options Utilisateur invité et Décalage sont activées par sélection. • Langue : appuyez sur cette liste déroulante pour sélectionner la langue de date souhaitée. Par exemple : Anglais, Arabe, etc.

Tableau 5-8 : Configuration de la date

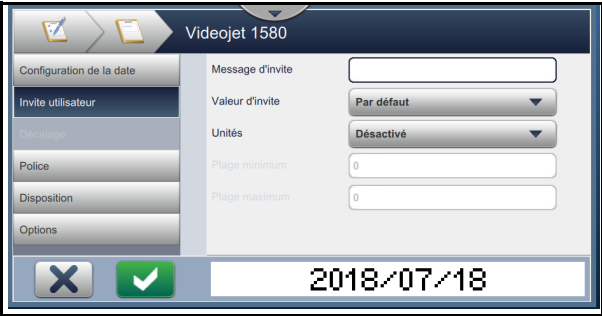
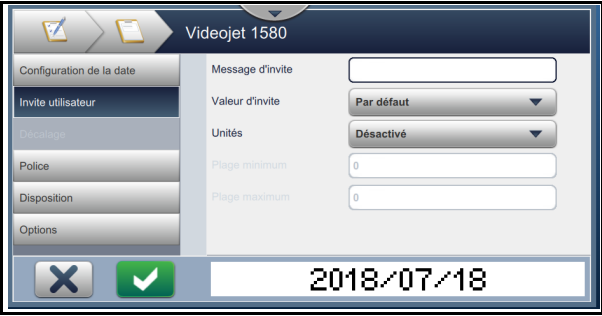
Affichage	Description
<p>Invite utilisateur :</p> 	<p>Contient les options permettant de modifier les paramètres suivants :</p> <ul style="list-style-type: none"> • Message d'invite : appuyez sur cette zone de texte pour saisir une instruction ou une invite que l'utilisateur verra lors de la sélection de la tâche à exécuter. • Valeur d'invite : appuyez sur cette liste déroulante pour sélectionner la valeur à associer à la tâche : <ul style="list-style-type: none"> Par défaut : la tâche contiendra le texte par défaut. Vide : la tâche ne contiendra aucun texte. Dernier : la tâche contiendra les dernières données imprimées. • Unités : appuyez sur cette liste déroulante pour sélectionner le type d'unités (Désactivé, Jours, Mois, Années). • Plage minimum : l'utilisateur ne peut choisir de valeur de date inférieure à la plage minimum définie. • Plage maximum : l'utilisateur ne peut choisir de valeur de date supérieure à la plage minimum définie. <p><i>Remarque : Les options Plage minimum et Plage maximum apparaissent uniquement lorsque l'option Unités présente un paramètre autre que Désactivé.</i></p>
<p>Décalage :</p> 	<p>Contient les options permettant de modifier les paramètres suivants :</p> <ul style="list-style-type: none"> • Unités de décalage : appuyez sur cette liste déroulante pour appliquer à la date la valeur de décalage souhaitée (Jours, Mois, Années). • Niveau de décalage : appuyez sur cette zone de texte pour saisir la valeur de décalage souhaitée. • Dernier jour du trimestre : appuyez sur le bouton <i>Vrai/Faux</i> pour activer/désactiver l'option Dernier jour du trimestre. • Semaine de reprise : appuyez sur cette liste déroulante pour sélectionner la date en fonction de la reprise (Aucun, Dernière reprise, Prochaine reprise). • Jour de reprise : appuyez sur cette liste déroulante pour sélectionner le jour de reprise (du dimanche au lundi). <p><i>Remarque : L'option Jour de reprise apparaît uniquement lorsque l'option Semaine de reprise est configurée sur un paramètre autre que Aucun.</i></p>

Tableau 5-8 : Configuration de la date (suite)

Affichage	Description
Police	Reportez-vous au Tableau 5-7 pour plus de détails.
Disposition	
Options	

Tableau 5-8 : Configuration de la date (suite)

5.2.2.3 Pour créer une date personnalisée

Observez la procédure suivante pour créer une date personnalisée :

1. Dans l'écran Configuration de la date, sélectionnez l'option *Personnalisé* dans la liste déroulante Type de date, tel qu'illustré dans la [Figure 5-9](#). Appuyez sur le bouton

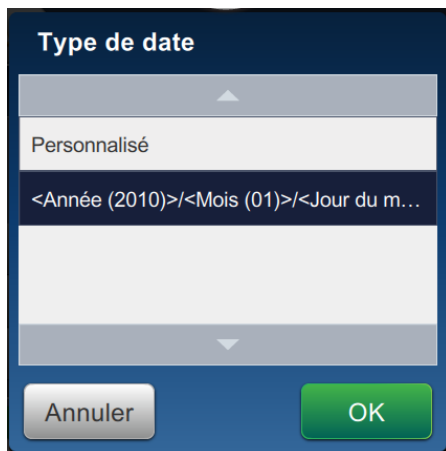


Figure 5-9 : Écran de configuration du format de date

2. Sélectionnez le format souhaité dans la liste des options proposées (Année, Mois, Date du mois, Jour de la semaine, Autre et Séparateur), tel qu'illustré dans la [Figure 5-10](#). Chacune de ces options présente différents formats possibles, accessibles depuis une liste déroulante illustrée dans la [Figure 5-11](#).

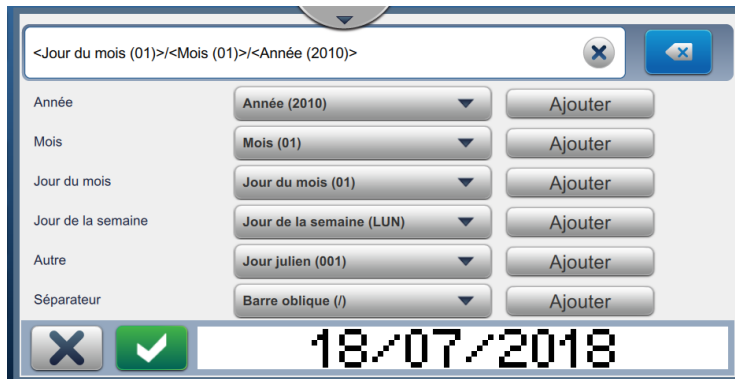
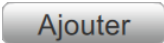



Figure 5-10 : Écran de configuration de la date




Figure 5-11 : Écran de configuration du séparateur de date

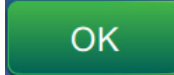
3. Une fois que vous avez sélectionné le format souhaité, appuyez sur le bouton  pour passer à la mise en forme de la date. L'écran affiche le format de date créé, tel qu'illustré dans la [Figure 5-10](#).
4. Appuyez sur le bouton  pour enregistrer les modifications apportées au format de la date.

Remarque : Le format de date créé est enregistré et s'affiche dans la liste déroulante Type de date.


5.2.2.4 Pour ajouter un champ horaire


Observez la procédure suivante pour ajouter un champ horaire à la tâche :

1. Appuyez sur le bouton  et sélectionnez *Heure* tel qu'illustré dans la [Figure 5-4](#), [page 5-4](#).

Appuyez sur le bouton  .

2. L'écran Configuration de l'heure s'ouvre, vous permettant de sélectionner l'heure souhaitée et de la mettre en forme. Un aperçu du champ horaire s'affiche en bas de l'écran.

Appuyez sur le bouton  pour enregistrer les modifications apportées. Reportez-vous au [Tableau 5-9](#) pour plus de détails.

Remarque : Le bouton  permet de revenir en arrière sans enregistrer les modifications apportées au champ.

3. L'heure système est insérée dans la zone de conception de la tâche.

Remarque : Vous pouvez déplacer l'heure système insérée jusqu'à la position souhaitée, dans la zone de conception de la tâche.

Le [Tableau 5-9](#) décrit les options d'édition du format horaire disponibles :

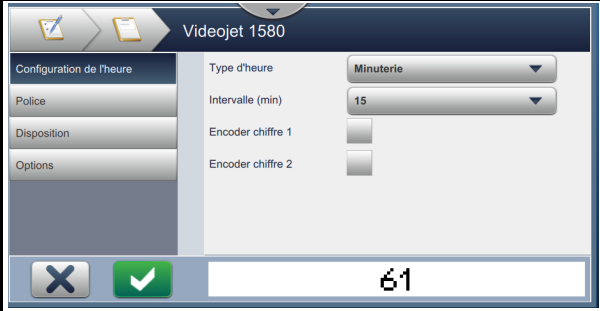
Affichage	Description
<p>Configuration de l'heure</p> 	<p>Contient les options permettant de modifier les paramètres suivants :</p> <ul style="list-style-type: none"> Type d'heure : appuyez sur cette liste déroulante pour sélectionner l'une des options suivantes : <ul style="list-style-type: none"> Personnalisé : sélectionnez le format horaire souhaité parmi les options disponibles (Heure, Minute, Seconde, Période, Séparateur). Par exemple : HH:mm:ss, HH:mm AM/PM, etc. Équipe : la tâche contiendra le code d'équipe spécifié sur la base de l'heure de changement d'équipe. <i>Remarque</i> : Le code d'équipe et l'heure de changement d'équipe sont définis dans la section Paramètres de tâche globaux. Reportez-vous à la section Paramètres de tâche globaux à la page 6-20 pour plus de détails. Minuterie : la tâche contiendra la valeur de minuterie. <ul style="list-style-type: none"> <i>Remarque</i> : Les options Intervalle, Encoder chiffre 1 et Encoder chiffre 2 apparaissent uniquement lorsque l'option Minuterie est sélectionnée dans Type d'heure. Intervalle : appuyez sur cette liste déroulante pour sélectionner l'intervalle de la minuterie, en minutes (15, 30, 45, 60). Encoder chiffre 1 : cochez cette case d'option pour substituer la valeur d'unité de la minuterie par un caractère alphabétique (qui représente ce chiffre). Encoder chiffre 2 : cochez cette case d'option pour substituer la valeur de dixième de la minuterie par un caractère alphabétique (qui représente ce chiffre).
Police	Reportez-vous au Tableau 5-7 pour plus de détails.
Disposition	
Options	

Tableau 5-9 : Configuration de l'heure

5.2.2.5 Pour ajouter un champ de compteur

Observez la procédure suivante pour ajouter un champ de compteur à la tâche :

1. Appuyez sur le bouton et sélectionnez *Compteur*, tel qu'illustré dans la [Figure 5-4](#), page 5-4.

Appuyez sur le bouton .

2. L'écran Configuration du compteur s'ouvre, vous permettant de sélectionner le compteur souhaité et de le mettre en forme. Un aperçu du champ de compteur s'affiche en bas de l'écran.

Appuyez sur le bouton pour enregistrer les modifications apportées. Reportez-vous au [Tableau 5-10](#) pour plus de détails.

Remarque : Le bouton permet de revenir en arrière sans enregistrer les modifications apportées au champ.

3. Le champ de compteur est inséré dans la zone de conception de la tâche.

Remarque : Vous pouvez déplacer le champ de compteur inséré jusqu'à la position souhaitée, dans la zone de conception de la tâche.

Le [Tableau 5-10](#) décrit les options disponibles pour la définition du format de compteur :

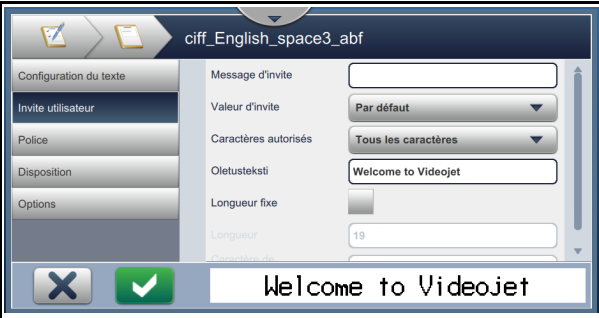
Affichage	Description
<p>Configuration du compteur</p> 	<p>Contient les options permettant de modifier les paramètres suivants :</p> <ul style="list-style-type: none">• Type de compteur : appuyez sur cette liste déroulante pour sélectionner le type de compteur souhaité (Numérique, Caractères alphabétiques en majuscules et Caractères alphabétiques en minuscules).• Type de valeur de début : appuyez sur cette liste déroulante pour sélectionner les options Début, Dernier et Défini par l'utilisateur.• Valeur de début : appuyez sur cette zone de texte pour configurer la valeur de début du compteur.• Valeur de fin : appuyez sur cette zone de texte pour configurer la valeur de fin du compteur.• Taille d'incrément : appuyez sur cette zone de texte pour définir de combien d'unités le compteur numérique augmente ou diminue à chaque incrément. Cette valeur doit être inférieure à la valeur de fin et être un facteur de la plage de valeur. Ex. Si la valeur de début est 0 et la valeur de fin 6, la taille d'incrément doit être 1, 2, 3 ou 6.

Tableau 5-10 : Configuration du compteur

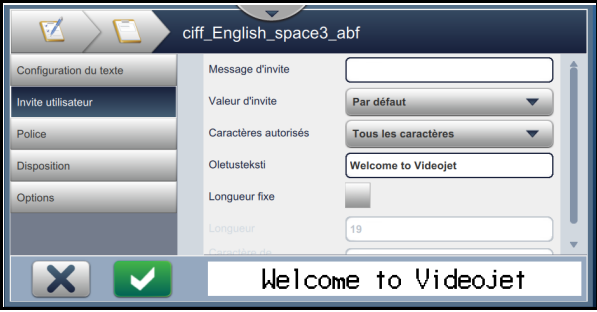
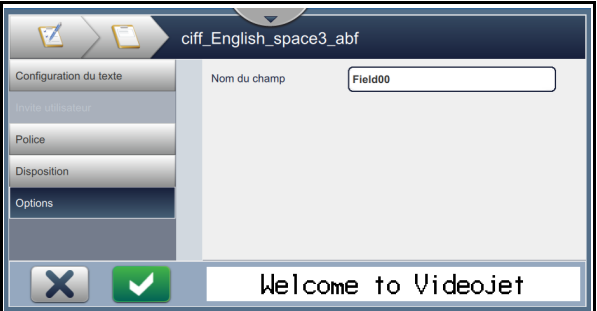


Affichage	Description
<p>Invite utilisateur</p> 	<p>Contient les options suivantes :</p> <ul style="list-style-type: none"> • Message d'invite : appuyez sur cette zone de texte pour saisir une instruction ou une invite que l'utilisateur verra lors de la sélection de la tâche à exécuter. • Valeur d'invite : appuyez sur cette liste déroulante pour sélectionner la valeur à associer à la tâche : <ul style="list-style-type: none"> Vide : la tâche ne contiendra aucun texte. Actuel : la tâche contiendra la valeur de compteur actuelle. Début : la tâche contiendra la valeur de début du compteur.
<p>Police</p>	<p>Reportez-vous au Tableau 5-7 pour plus de détails.</p>
<p>Disposition</p>	
<p>Options</p> 	<p>Contient les options permettant de modifier les paramètres suivants :</p> <ul style="list-style-type: none"> • Nom du champ : appuyez sur cette zone de texte pour définir le nom du champ. • Impressions par nombre : appuyez sur cette zone de texte pour définir le nombre d'impressions requis par comptage. • Redémarrer lors de la reprise : cochez cette case d'option pour redémarrer le comptage lorsque le compteur atteint la valeur de fin spécifiée. • Remplissage : cochez cette case d'option pour activer le remplissage, si le caractère de remplissage principal est requis avant la valeur de début. • Caractère de remplissage : appuyez sur cette zone de texte pour définir le caractère devant apparaître avant le champ de compteur. • Nombre de chiffres : appuyez sur cette zone de texte pour spécifier le nombre de chiffres que le compteur doit afficher. <p><i>Remarque : Les options Caractère de remplissage et Nombre de chiffres apparaissent uniquement lorsque la case d'option Remplissage est cochée.</i></p> <ul style="list-style-type: none"> • Incrémenter le compteur : sélectionnez la saisie nécessaire pour incrémenter le compteur. Le compteur augmente ou diminue si une tâche contenant le compteur est imprimée. Sélectionnez l'E/S numérique pour incrémenter le compteur de façon externe. • Réinitialiser le compteur : sélectionnez les options de saisie externe pour réinitialiser le compteur.

Tableau 5-10 : Configuration du compteur (suite)

5.2.2.6 Pour ajouter un champ de code-barres linéaire


Observez la procédure suivante pour ajouter un champ de code-barres linéaire à la tâche :

1. Appuyez sur le bouton  et sélectionnez *Code-barres linéaire*, tel qu'illustré dans la [Figure 5-4, page 5-4](#).

Appuyez sur le bouton  .

2. L'écran Configuration du code-barres linéaire s'ouvre, vous permettant de sélectionner le code-barres linéaire souhaité et de le mettre en forme. Un aperçu du champ de code-barres linéaire s'affiche en bas de l'écran.

Appuyez sur le bouton  pour enregistrer les modifications apportées. Reportez-vous au [Tableau 5-11](#) pour plus de détails.

Remarque : Le bouton  permet de revenir en arrière sans enregistrer les modifications apportées au champ.

3. Le champ de code-barres est inséré dans la zone de conception de la tâche.

Remarque : Vous pouvez déplacer le champ de code-barres inséré jusqu'à la position souhaitée, dans la zone de conception de la tâche.

Le [Tableau 5-11](#) décrit les options disponibles pour le champ de code-barres linéaire :


Affichage	Description
<p>Configuration des codes-barres linéaires</p> 	<p>Contient les options permettant de modifier les paramètres suivants :</p> <ul style="list-style-type: none"> Type de code-barres : appuyez sur cette liste déroulante pour sélectionner le code-barres souhaité (Code 128, Code 39, EAN-128, EAN-13, EAN-8, ITF, UPC-A, UPC-E). Données de code-barres : appuyez sur cette liste déroulante pour sélectionner le texte souhaité (Texte fixe, Référence personnalisée). <i>Remarque : L'option Référence personnalisée est disponible uniquement lorsqu'une référence personnalisée a été créée. Les options Texte par défaut et Référence personnalisée sont activées par sélection.</i> Texte par défaut : appuyez sur cette zone de texte pour saisir le texte souhaité. Référence personnalisée : appuyez sur cette liste déroulante pour sélectionner le champ personnalisé créé souhaité. <i>Remarque : Si le code-barres doit inclure des données complémentaires, par exemple une date, une référence personnalisée est nécessaire. Reportez-vous à la section Générateur de référence personnalisée à la page 6-13 pour plus de détails.</i> Calculer la somme de contrôle : cochez cette case d'option pour vérifier les informations du code-barres. <i>Remarque : Cette option est disponible uniquement pour les code-barres de type Code 39 et ITF.</i> Observer les zones vierges : cochez cette case d'option pour créer une marge blanche de chaque côté du code-barres. <i>Remarque : Cette option n'est pas disponible pour les codes-barres de type UPC-A et UPC-E.</i>
Inviter utilisateur	N/A

Tableau 5-11 : Configuration des codes-barres linéaires

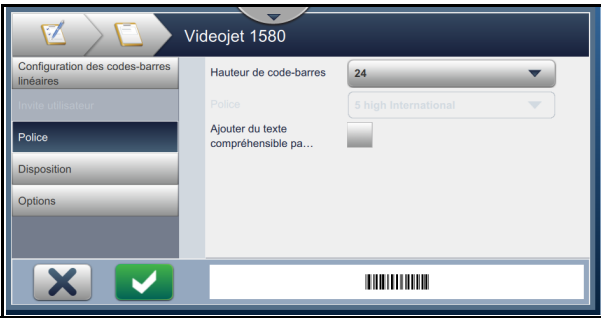
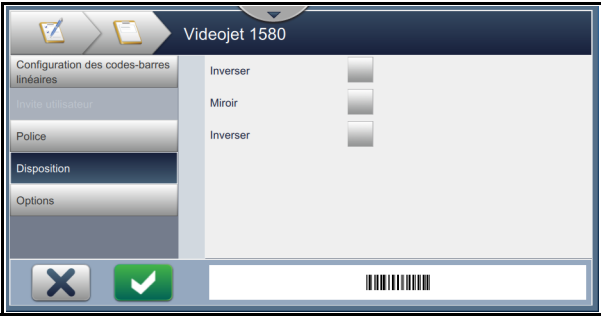
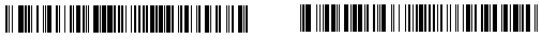
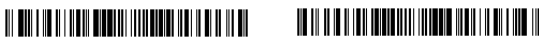



Affichage	Description
<p>Police</p> 	<p>Contient les options permettant de modifier les paramètres suivants :</p> <ul style="list-style-type: none"> • Hauteur de code-barres : appuyez sur cette liste déroulante pour sélectionner la hauteur du code-barres (5, 7, 9, 12, 16, 24, 34). • Police : appuyez sur cette liste déroulante pour spécifier la taille de police. <p><i>Remarque : Cette option est disponible uniquement lorsque la case d'option Ajouter du texte compréhensible par l'homme est cochée.</i></p> <ul style="list-style-type: none"> • Ajouter du texte compréhensible par l'homme : cochez cette case d'option pour sélectionner la hauteur de police du texte de code-barres.
<p>Disposition</p> 	<p>Contient les options suivantes :</p> <ul style="list-style-type: none"> • Inversé : cochez cette case d'option pour inverser la couleur de police. <p style="text-align: center;">Normal Inversé</p>  <ul style="list-style-type: none"> • Miroir : cochez cette case pour retourner le champ verticalement. <p style="text-align: center;">Normal Miroir</p>  <ul style="list-style-type: none"> • Inverser : cochez cette case pour retourner le champ horizontalement. <p style="text-align: center;">Normal Inverser</p> 
<p>Options</p>	<p>Contient l'option suivante :</p> <ul style="list-style-type: none"> • Nom du champ : appuyez sur cette zone de texte pour définir le nom du champ.

Tableau 5-11 : Configuration des codes-barres linéaires (suite)


5.2.2.7 Pour ajouter un champ de code-barres 2D


Observez la procédure suivante pour ajouter un champ de code-barres 2D à la tâche :

1. Appuyez sur le bouton  et sélectionnez *Code-barres 2D*, tel qu'illustré dans la [Figure 5-4, page 5-4](#).

Appuyez sur le bouton  .

2. L'écran Configuration du code-barres 2D s'ouvre, vous permettant de sélectionner le code-barres 2D souhaité et de le mettre en forme. Un aperçu du champ de code-barres 2D s'affiche en bas de l'écran.

Appuyez sur le bouton  pour enregistrer les modifications apportées. Reportez-vous au [Tableau 5-9](#) pour plus de détails.

Remarque : Le bouton  permet de revenir en arrière sans enregistrer les modifications apportées au champ.

3. Le champ de code-barres est inséré dans la zone de conception de la tâche.

Remarque : Vous pouvez déplacer le champ de code-barres inséré jusqu'à la position souhaitée, dans la zone de conception de la tâche.

Le [Tableau 5-12](#) décrit les options disponibles pour le champ de code-barres 2D :

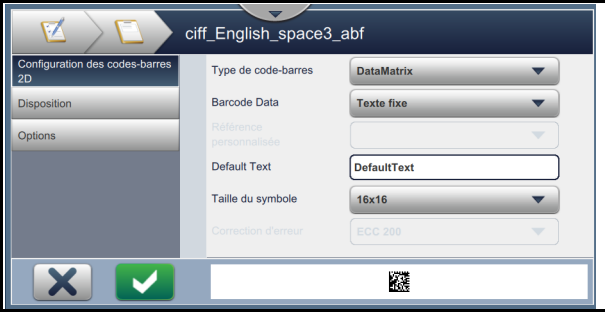
Affichage	Description
<p>Configuration des codes-barres 2D</p> 	<p>Contient les options permettant de modifier les paramètres suivants :</p> <ul style="list-style-type: none"> Type de code-barres : appuyez sur cette liste déroulante pour sélectionner le code-barres souhaité (DataMatrix, QR). Données de code-barres : appuyez sur cette liste déroulante pour sélectionner le texte souhaité (Texte fixe, Référence personnalisée). Référence personnalisée : appuyez sur cette liste déroulante pour sélectionner le champ personnalisé créé souhaité. Texte par défaut : appuyez sur cette zone de texte pour saisir le texte souhaité. <i>Remarque : Cette option est disponible uniquement lorsque le paramètre des données de code-barres Texte fixe est sélectionné.</i> Version/Taille du symbole : appuyez sur cette liste déroulante pour sélectionner la taille de code-barres souhaitée. <i>Remarque : L'option Taille du symbole s'affiche dans le cas d'un code-barres DataMatrix et l'option Version dans le cas d'un code QR.</i> <i>Remarque : Pour l'impression de codes-barres 2D, il est recommandé de sélectionner une trame spéciale. Pour plus d'informations, contactez le service client Videojet ou votre distributeur local.</i> Correction d'erreur : appuyez sur cette liste déroulante pour sélectionner le degré de correction d'erreur souhaité en fonction de l'environnement opérationnel. <i>Remarque : L'option ECC200 s'affiche dans le cas d'un code-barres DataMatrix et l'option L, M, Q, H dans le cas d'un code QR.</i>
Disposition	Reportez-vous au Tableau 5-11 pour plus de détails.
Options	

Tableau 5-12 : Champ de code-barres 2D

Le nombre de caractères autorisé pour un code-barres et la taille/version de symbole sélectionnée varie. Si vous dépassez la limite de caractères autorisée, le message suivant s'affiche.

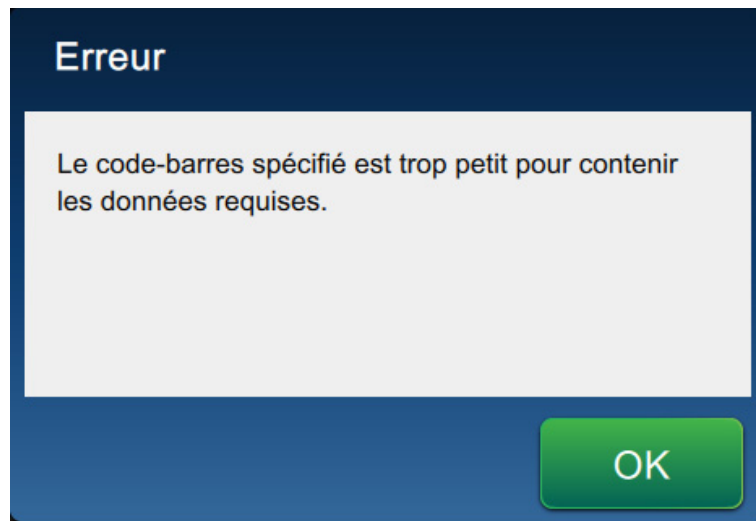


Figure 5-12 : Message d'erreur

Les tableaux suivants indiquent la limite de caractères pour chaque type de code-barres et sa version/taille de symbole correspondante :

Code QR		Taille du symbole			
Erreur	Caractères	21x21	25x25	29x29	33x33
L	Numériques	17	32	53	78
	Alphanumériques	17	32	53	78
M	Numériques	32	26	42	62
	Alphanumériques	32	26	42	62
Q	Numériques	11	20	32	46
	Alphanumériques	11	20	32	46
H	Numériques	7	14	24	34
	Alphanumériques	7	14	24	34

Tableau 5-13 : Code QR - Limite de caractères

DataMatrix		
Code d'erreur	ECC200	
Taille du symbole	Numériques	Alphabétiques/ Alphanumériques
8x18	10	6
8x32	20	13
10x10	6	3
12x12	10	6
12x26	32	22
12x36	44	31
14x14	16	10
16x16	24	16
16x36	64	46
16x48	98	72
18x18	36	25
20x20	45	31
22x22	60	43
24x24	72	52
26x26	88	64
32x32	125	91





Tableau 5-14 : DataMatrix - Limite de caractères

5.2.2.8 Pour insérer un logo

Les logos sont configurés dans CLARiSOFT.

Pour plus d'informations, contactez le service client Videojet ou votre distributeur local.

5.3 Modifier une tâche

1. Appuyez sur le bouton  dans l'écran d'accueil, tel qu'illustré dans la [Figure 4-1, page 4-2](#).
2. L'écran Liste des tâches s'ouvre, vous permettant de sélectionner la tâche souhaitée, tel qu'illustré dans la [Figure 5-1, page 5-2](#). Appuyez sur le bouton .
3. Appuyez sur le bouton  dans l'écran Paramètres de la tâche.
4. Sélectionnez le champ à modifier et appuyez sur le bouton  tel qu'illustré à la [Figure 5-13](#).

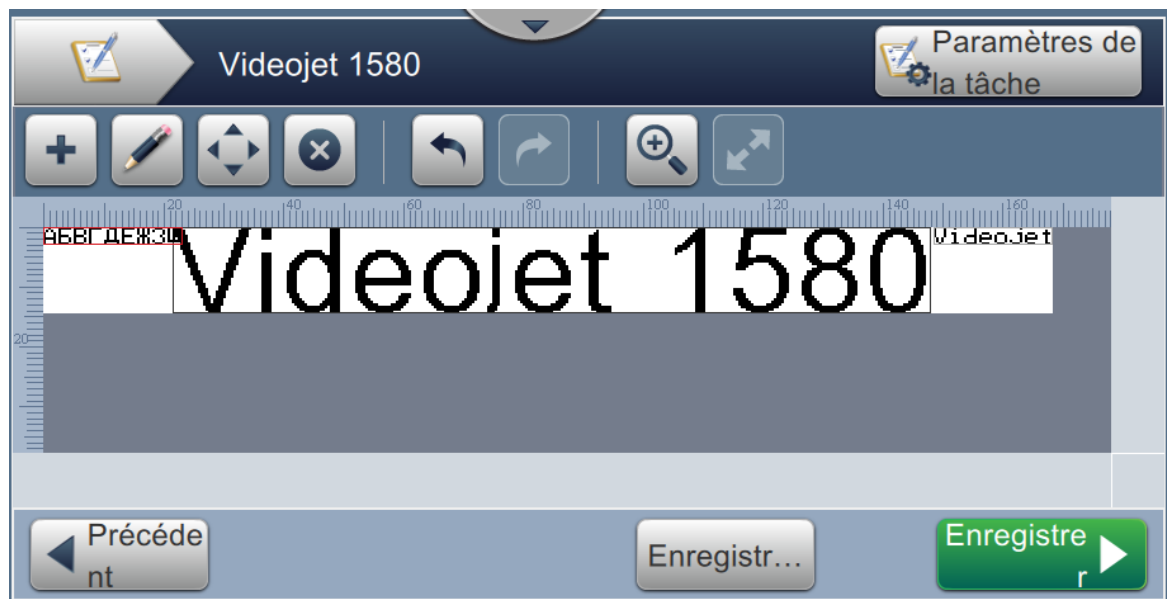



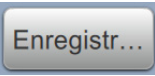


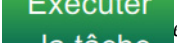
Figure 5-13 : Écran de modification du champ

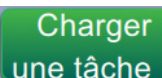
5. Modifiez les paramètres souhaités dans l'écran Paramètres de champ de tâche, pour le champ ouvert, puis appuyez sur le bouton  pour enregistrer les modifications apportées. Pour plus de détails, reportez-vous à la section [Ajouter un champ à la page 5-12](#).

Remarque : Le bouton  permet de revenir en arrière sans enregistrer les modifications apportées au champ.

6. Appuyez sur le bouton  pour enregistrer les modifications apportées à la tâche.
7. Appuyez sur le bouton  pour enregistrer les modifications sous un nouveau nom de tâche.



Remarque : Les modifications apportées à une tâche en cours d'impression ne seront pas mises à jour

automatiquement. Pour imprimer la tâche mise à jour, appuyez sur les boutons  et

.

5.4 Modifier rapidement une tâche

Remarque : Le bouton *Mettre à jour* est activé uniquement si des champs modifiables par l'utilisateur sont présents.

1. Appuyez sur la barre d'aperçu de la tâche, dans l'écran d'accueil.
2. Appuyez sur le bouton . L'écran Modification de la tâche s'affiche.
3. Pour modifier un champ défini par l'utilisateur, appuyez sur le bouton  tel qu'illustré à la [Figure 5-14](#).

Remarque : Seuls les champs définis par l'utilisateur peuvent être modifiés.

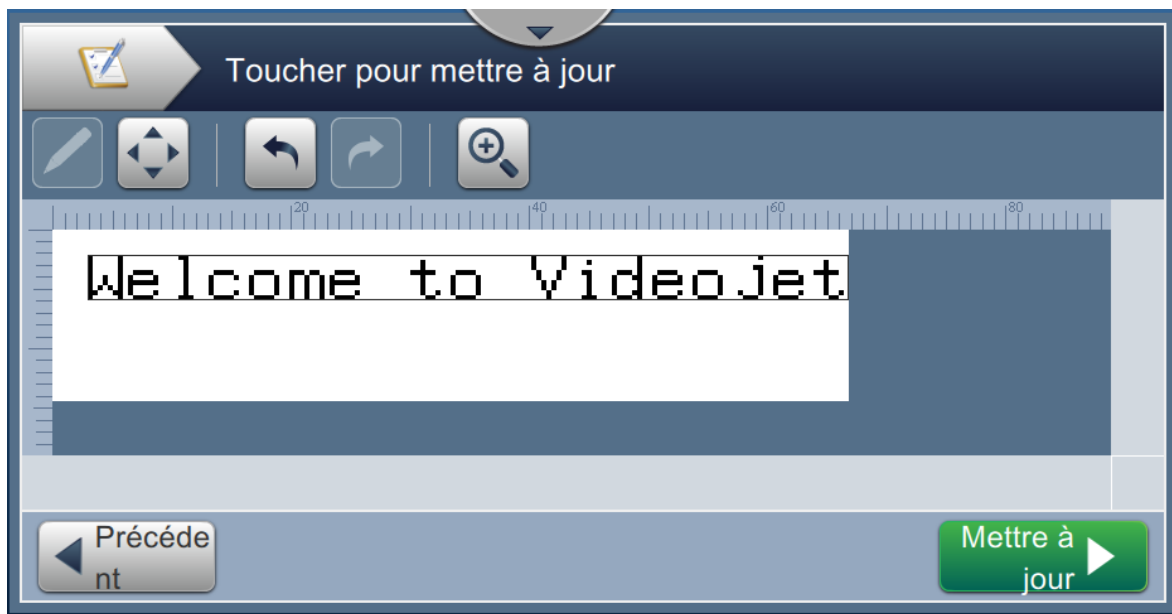




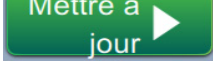

Figure 5-14 : Éditeur de tâches

4. Le pavé tactile de l'utilitaire s'ouvre, vous permettant de saisir le texte souhaité. Appuyez sur le bouton .

Remarque : Le pavé tactile de l'utilitaire affiche la dernière valeur/les dernières données enregistrée(s) par l'utilisateur, le texte par défaut ou un champ vierge, suivant l'option *Valeur d'invite sélectionnée*.

Remarque : Les modifications apportées aux champs définis par l'utilisateur s'affichent immédiatement dans la fenêtre d'aperçu de la tâche.

5. Pour modifier l'emplacement du champ, appuyez sur celui-ci, puis sur le bouton  tel qu'illustré à la [Figure 5-14](#).

6. Appuyez sur le bouton  pour enregistrer les modifications.
7. Appuyez sur le bouton  pour écraser la tâche en cours. Ces modifications seront appliquées immédiatement à la tâche en cours d'impression.

*Remarque : Les modifications rapides sont appliquées uniquement à la tâche en cours d'impression.
La tâche enregistrée dans la liste des tâches ne change pas.*


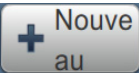


5.5 Exemple - Créer une nouvelle tâche

La section ci-dessous décrit la création d'une nouvelle tâche (telle qu'illustré dans la [Figure 5-15](#)) qui se compose des champs suivants :

- Un champ texte
- Un champ de date
- Un champ de compteur




Figure 5-15 : Exemple de message

1. Appuyez sur le bouton  .
2. Appuyez sur le bouton  tel qu'illustré dans la [Figure 5-1, page 5-2](#) pour créer une nouvelle tâche.
3. L'écran Paramètres de la tâche s'ouvre. Saisissez le nom « Videojet 1580 » pour la nouvelle tâche dans la zone de texte Nom de la tâche, puis appuyez sur le bouton  .
Appuyez sur le bouton  .

5.5.1 Pour insérer du texte

4. Appuyez sur le bouton  et sélectionnez l'option *Texte* tel qu'illustré dans la [Figure 5-4, page 5-4](#).
Appuyez sur le bouton  .
5. L'écran Configuration du texte s'ouvre. Vérifiez que l'option Texte fixe est sélectionnée.
6. Appuyez sur la zone de texte Texte par défaut et saisissez le texte souhaité à l'aide du pavé tactile qui s'affiche.
7. Saisissez « Videojet 1580 » et appuyez sur le bouton  .

5.5.1.1 Pour modifier la taille de police du texte

8. Appuyez sur le bouton *Police* et sélectionnez « 12 High International » dans la liste déroulante, tel qu'illustré dans la [Figure 5-16](#). Appuyez sur le bouton .

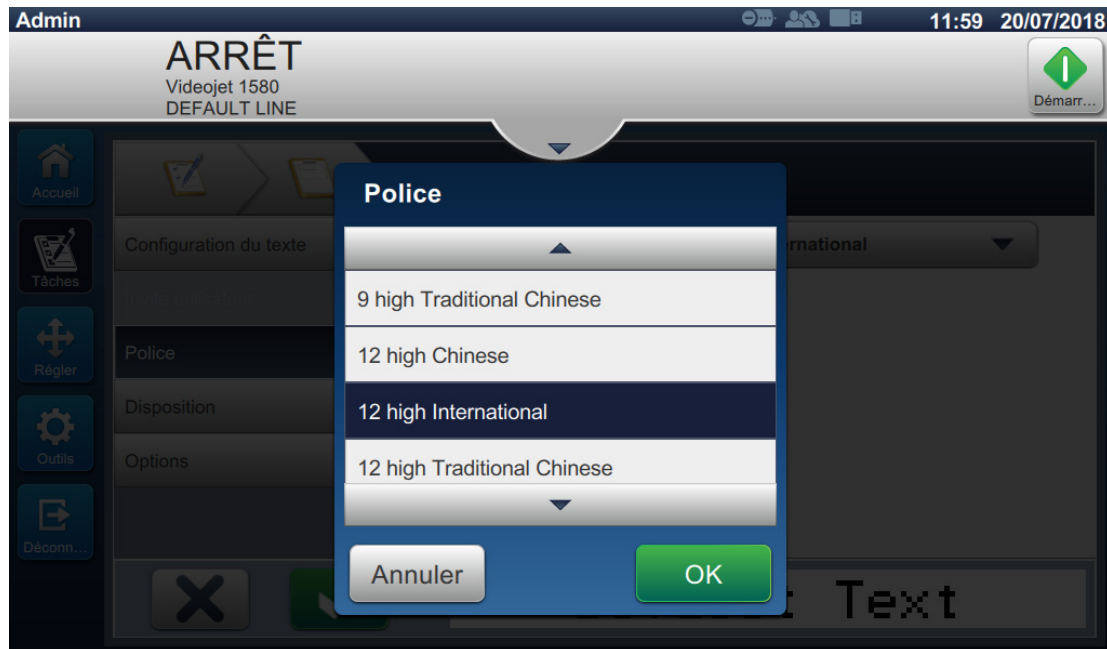






Figure 5-16 : Écran de saisie de la taille de police

9. Appuyez sur le bouton  pour enregistrer les modifications apportées. Le champ texte est inséré dans la tâche.
10. Sélectionnez le champ et faites-le glisser ou servez-vous du bouton  pour le déplacer jusqu'à l'emplacement souhaité, tel qu'illustré dans la [Figure 5-15](#), [page 5-33](#).

5.5.2 Pour insérer une date

11. Appuyez sur le bouton  et sélectionnez l'option *Date*, tel qu'illustré dans la [Figure 5-4](#), [page 5-4](#).

Appuyez sur le bouton .

5.5.2.1 Pour modifier le format de date

12. L'écran Configuration de la date s'ouvre.

13. Dans l'écran Configuration de la date, sélectionnez l'option *Personnalisé* dans la liste déroulante Type de date, tel qu'illustré dans la [Figure 5-17](#). Appuyez sur le bouton

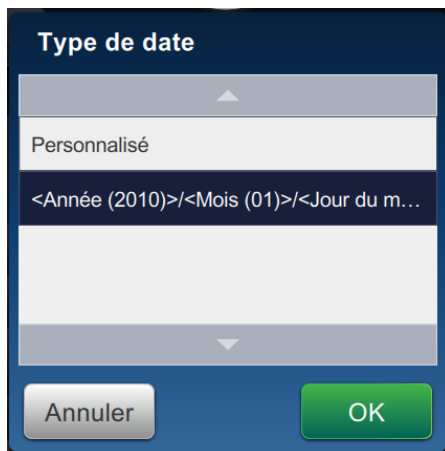
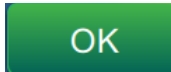


Figure 5-17 : Écran de configuration du format de date

14. Sélectionnez l'option Jour du mois (01) dans la liste déroulante Jour du mois, puis appuyez sur le bouton **Ajouter**. Sélectionnez l'option Barre oblique (/) dans la liste déroulante Séparateur, puis appuyez sur le bouton **Ajouter**.

15. Sélectionnez l'option Mois (01) dans la liste déroulante Mois, puis appuyez sur le bouton **Ajouter**. Sélectionnez l'option Barre oblique (/) dans la liste déroulante Séparateur, puis appuyez sur le bouton **Ajouter**.

16. Sélectionnez l'option Année (2010) dans la liste déroulante Année, puis appuyez sur le bouton  .

L'aperçu du champ de date affiche la date du jour au format sélectionnée, tel qu'illustré dans la [Figure 5-18](#).

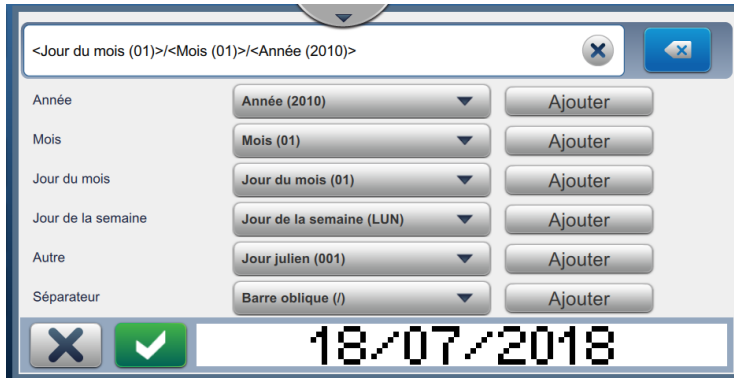


Figure 5-18 : Écran de configuration du séparateur de date. L'interface présente un champ de saisie en haut à gauche contenant le format de date sélectionné : <Jour du mois (01)>/<Mois (01)>/<Année (2010)>. À droite de ce champ se trouvent des boutons de navigation (X et <X). En dessous, une liste de paramètres de configuration est présentée :

Année	Année (2010)	Ajouter
Mois	Mois (01)	Ajouter
Jour du mois	Jour du mois (01)	Ajouter
Jour de la semaine	Jour de la semaine (LUN)	Ajouter
Autre	Jour julien (001)	Ajouter
Séparateur	Barre oblique (/)	Ajouter





En bas de l'écran, un aperçu de la date est affiché :   18/07/2018.

Figure 5-18 : Écran de configuration du séparateur de date

17. Appuyez sur le bouton  pour enregistrer le format de date personnalisé.
18. Sélectionnez l'option Décalage dans la liste déroulante Insérer la date.
19. Dans le menu Décalage, sélectionnez Jours pour le paramètre Unités de décalage et 7 pour le paramètre Niveau de décalage.

5.5.2.2 Pour modifier la taille de police de la date

20. Appuyez sur le bouton *Police* et sélectionnez « 12 High International » dans la liste déroulante, tel qu'illustré dans la [Figure 5-16](#). Appuyez sur le bouton .

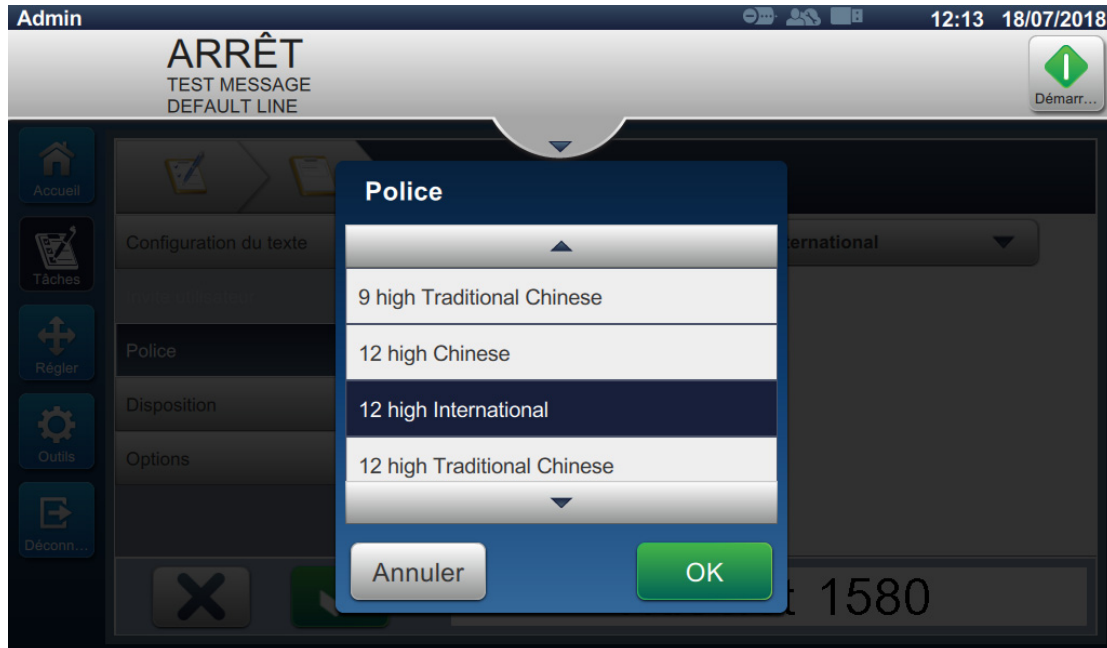



Figure 5-19 : Écran de saisie de la taille de police

21. Appuyez sur le bouton  pour enregistrer les modifications apportées. Le champ de date est inséré dans la tâche, tel qu'illustré dans la [Figure 5-20](#).

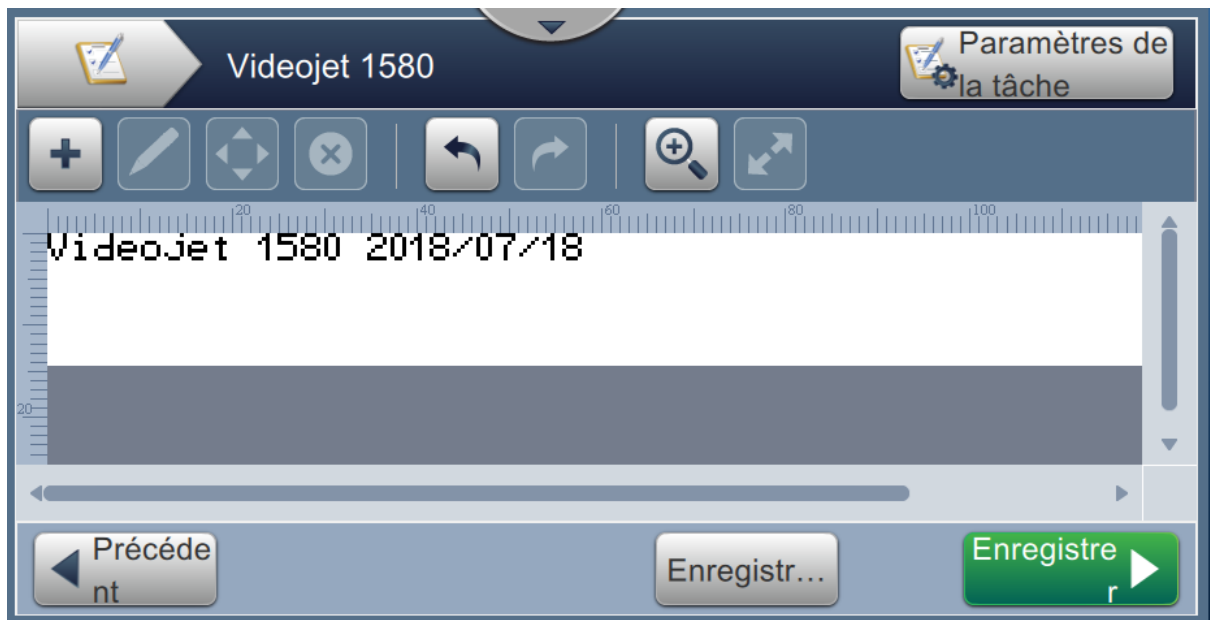



Figure 5-20 : Champ Date

22. Sélectionnez le champ et faites-le glisser ou servez-vous du bouton  pour le déplacer jusqu'à l'emplacement souhaité, tel qu'illustré dans la [Figure 5-15](#), page 5-33.

5.5.3 Pour insérer un compteur

23. Appuyez sur le bouton et sélectionnez l'option *Compteur*, tel qu'illustré dans la

[Figure 5-4, page 5-4](#). Appuyez sur le bouton

5.5.3.1 Pour modifier la valeur de début

24. L'écran Paramètres s'ouvre. Vérifiez que les types de compteur Numérique et Début sont sélectionnés.

25. Appuyez sur la zone de texte Valeur de début et saisissez la valeur souhaitée à l'aide du pavé tactile qui s'affiche.

26. Saisissez 1 comme valeur de début et appuyez sur le bouton



27. De même, saisissez 100 pour le paramètre Valeur de fin et 3 pour le paramètre Taille d'incrément.

5.5.3.2 Pour modifier la taille de police du compteur

28. Appuyez sur le bouton *Police* et sélectionnez « 12 High International » dans la liste déroulante, tel qu'illustré dans la [Figure 5-16](#). Appuyez sur le bouton




Figure 5-21 : Écran de saisie de la taille de police

29. Appuyez sur le bouton  pour enregistrer les modifications apportées. Le champ de compteur est inséré dans la tâche.
30. Sélectionnez le champ et faites-le glisser ou servez-vous du bouton  pour le déplacer jusqu'à l'emplacement souhaité, tel qu'illustré dans la [Figure 5-15, page 5-33](#).

Remarque : Si un champ en chevauche un autre, un contour rouge apparaît autour du champ concerné.

Remarque : Pour placer un champ au plus près d'un autre champ, faites glisser le champ aussi près que possible jusqu'à ce qu'une ligne verte apparaisse. Le champ sera placé le plus près possible pour l'impression.

5.5.4 Enregistrer la tâche

31. Appuyez sur le bouton  pour enregistrer la tâche à imprimer.
32. La tâche « Videojet 1580 » est ajoutée à la liste des tâches, tel qu'illustré dans la [Figure 5-22](#).

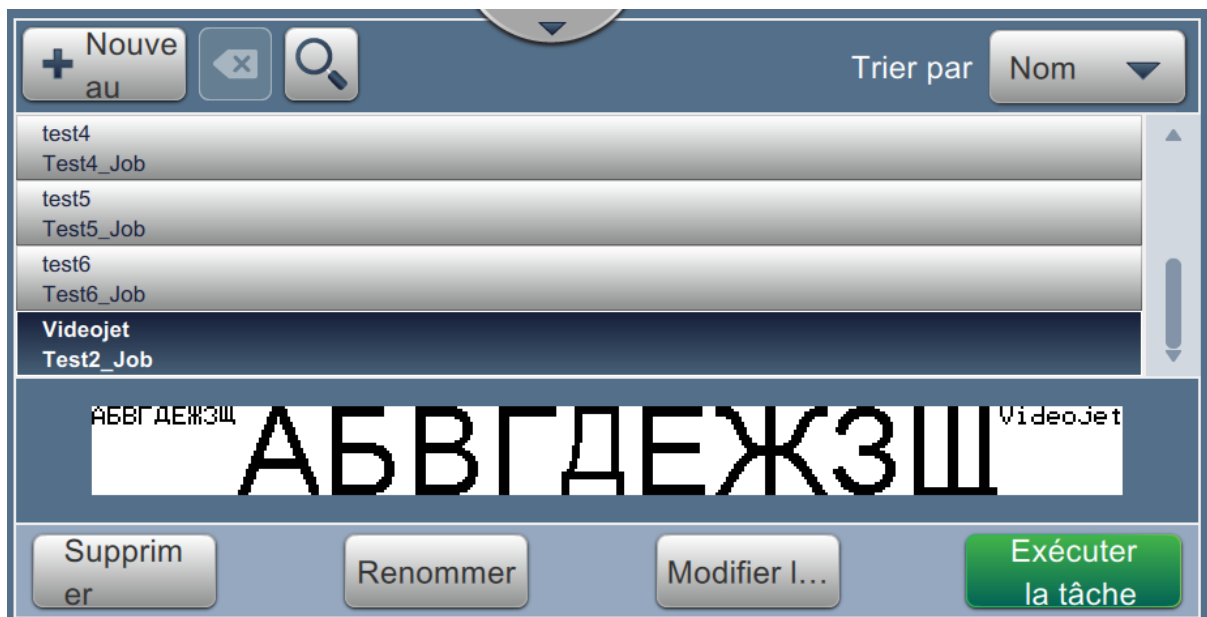


Figure 5-22 : Liste des tâches

Introduction

Cette section décrit la façon d'utiliser l'interface utilisateur (UI) et se compose des sections suivantes :

- [Description de l'écran d'accueil](#)
- [Utilisation de l'écran Outils](#)
- [Configurer la Configuration de ligne](#)
- [Disponibilité du Taux de Rendement Synthétique](#)

6.1 Description de l'écran d'accueil

L'interface utilisateur (UI) contient des boutons qui permettent à l'utilisateur d'accéder à différents écrans de l'interface. L'écran d'accueil de l'interface utilisateur se présente comme illustré dans la [Figure 6-1](#). Pour vous déplacer, appuyez rapidement pour sélectionner un élément, appuyez et faites glisser pour faire défiler le menu ou la page et utilisez les flèches pour défiler ou augmenter/réduire les valeurs. Utilisez le clavier et les touches de l'utilitaire pour saisir le texte, les chiffres ou les caractères spéciaux requis.



- | | |
|--------------------------------------|-----------------------|
| 1. Barre d'état de l'imprimante | 6. Bouton |
| 2. Bouton Démarrer/arrêter jets | Connexion/Déconnexion |
| 3. Aperçu du message | 7. Bouton Outils |
| 4. Informations sur les consommables | 8. Bouton Ajuster |
| 5. Informations sur les performances | 9. Bouton Tâches |
| | 10. Bouton Accueil |

Figure 6-1 : Écran d'accueil

Interface utilisateur

Les différentes options permettant de parcourir, sélectionner ou saisir les valeurs disponibles dans l'interface utilisateur sont répertoriées dans le [Tableau 6-1](#) :







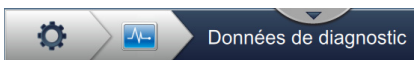






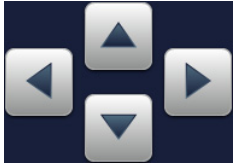
Option (exemple)	Description
	Modifier : appuyez pour modifier l'option sélectionnée.
	Liste vers le bas : sélectionnez cette option pour afficher les options de liste déroulante.
	Flèches de liste déroulante : faites défiler vers le haut ou vers le bas pour afficher la liste d'options.
	Zone de texte : sélectionnez la zone pour ouvrir le clavier.
	Incrémenter ou décrémenter avec la zone de texte : sélectionnez + ou - pour augmenter ou diminuer la valeur selon la plage définie ou sélectionnez la zone pour ouvrir le clavier et entrer la valeur requise.
	Flèche latérale : accède au sous-menu.
	Barre d'outils : appuyez pour revenir au sous-menu ou au menu.
	Onglet : sélectionnez l'onglet pour afficher le menu requis.
	Choix d'option : l'option sélectionnée change de couleur et affiche une coche.
	Case à cocher : appuyez sur la zone pour ajouter ou supprimer la coche et activer ou désactiver l'option souhaitée.
	Choix d'option : l'option sélectionnée change de couleur et s'affiche sous forme de cercle rempli.
	Flèche Haut/Bas : sélectionnez pour afficher ou masquer les alarmes.
	Barre d'informations : appuyez sur la valeur ou le paramètre pour afficher les données correspondantes.
	Flèches de déplacement : déplace le champ sélectionné dans la direction voulue.

Tableau 6-1 : Options de navigation de l'interface utilisateur

6.2 Utilisation de l'écran Outils

L'écran Outils affiche les outils disponibles pour l'imprimante.


Appuyez sur le bouton  de l'écran d'accueil pour accéder à l'écran Outils (voir [Figure 6-2](#)).



Figure 6-2 : Écran Outils

L'écran Outils permet d'accéder aux paramètres suivants :

- [Performances](#)
- [Consommables](#)
- [Configuration de ligne](#)
- [Gestionnaire de fichiers](#)
- [Générateur de référence personnalisée](#)
- [Paramètres de tâche globaux](#)
- [Communications](#)
- [Paramètres de l'imprimante](#)
- [Accès utilisateur](#)
- [Configurer l'écran d'accueil](#)
- [Téléchargement du logiciel](#)
- [Maintenance](#)
- [Diagnostic](#)
- [Installation](#)
- [Module\(s\) Workflow*](#)
- [OPTIMIZE**](#)
- [VideojetConnect Remote Service](#)

* Les modules Workflow peuvent être ajoutés comme options pour accéder à des fonctionnalités supplémentaires. Pour plus d'informations, contactez le service client Videojet ou votre distributeur local.

** Reportez-vous au manuel séparé pour plus d'informations.

6.2.1 Performances

L'écran Performance fournit des informations statistiques sur les paramètres de l'imprimante.



1. Appuyez sur le bouton  dans l'écran Outils. L'écran Performance s'ouvre, tel qu'illustré dans la [Figure 6-3](#).

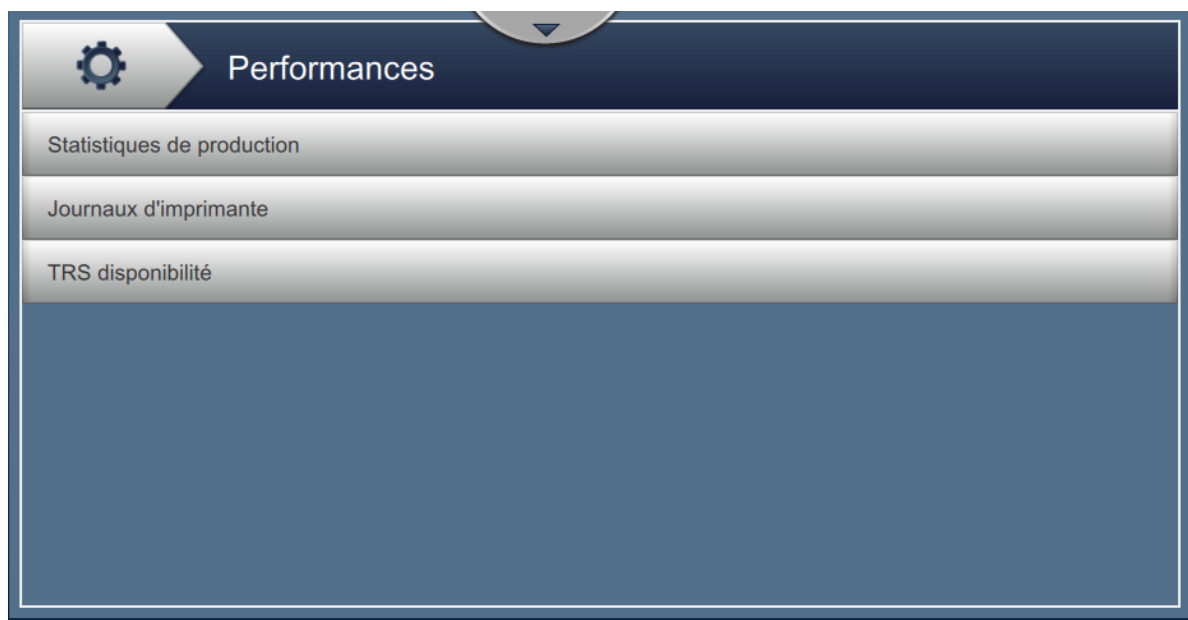


Figure 6-3 : Écran Performances

L'écran Performances permet d'accéder aux options suivantes comme indiqué dans le [Tableau 6-2](#).

Boutons	Description
Statistiques de production	<p>Affiche des informations sur les données de production de l'imprimante.</p> <ul style="list-style-type: none"> • Nombre total d'impressions : affiche le nombre total de tâches individuelles imprimées. • Nombre total de produits : affiche le nombre de produits détectés par l'imprimante. • Nombre d'impressions en lots : affiche le nombre d'impressions dans le lot. • Nombre de produits en lots : affiche le nombre de produits dans le lot qui ont été détectés par l'imprimante. • Pièces/minute : affiche la vitesse à laquelle la tâche est imprimée. • Disponibilité de l'imprimante. • Disponibilité opérationnelle (durée totale de fonctionnement de l'imprimante). • Disponibilité opérationnelle (durée totale de disponibilité de l'imprimante). • Compteur d'impressions : affiche le nombre de tâches individuelles imprimées depuis la réinitialisation du compteur. • Compteur de produits : affiche le nombre de produits détectés par l'imprimante depuis la réinitialisation du compteur. • Réinitialisation du compteur d'impressions : réinitialise le compteur d'impressions • Réinitialisation du compteur de produits : réinitialise le compteur de produits.
Journaux d'imprimante	<p>Affiche le journal des événements responsables du temps d'arrêt de l'imprimante.</p> <p>Appuyez sur le bouton <i>Filtrer</i> pour filtrer les types de fichiers disponibles. Pour sélectionner le type de fichier nécessaire, activez la case à cocher. La sélection du type de fichier permet à l'utilisateur de filtrer les fichiers affichés à l'exportation :</p> <ul style="list-style-type: none"> • Sélectionner tout : sélectionne toutes les données du journal. • Données d'événement : sélectionne l'ensemble du journal d'événements liés aux temps d'arrêt de l'imprimante. • Données de service : sélectionne l'ensemble du journal d'événements liés au service pour les temps d'arrêt de l'imprimante. • Données de production : sélectionne l'ensemble du journal d'événements liés à la production de l'imprimante. • Alarmes : sélectionne tous les événements d'alarme, d'avertissement ou d'état. <p>L'utilisateur peut exporter les fichiers journaux vers une clé USB. Pour exporter, sélectionnez le bouton <i>Exporter</i>. Appuyez sur le bouton <i>Retour</i> pour revenir à la page des performances.</p>

Tableau 6-2 : Options de performances

Boutons	Description
TRS disponibilité	<p>Affiche les données relatives à :</p> <ul style="list-style-type: none"> • Période : affiche les valeurs de disponibilité de l'imprimante et de fonctionnement pour différentes périodes disponibles. L'historique des données de disponibilité permet à l'utilisateur d'établir un lien entre les modifications périodiques et la disponibilité. • Disponibilité de l'imprimante : permet d'effectuer un suivi des temps d'arrêt directement liés aux erreurs internes telles que : <ul style="list-style-type: none"> • Panne de la pompe • Erreur d'alimentation de charge • Erreur de gouttière <p>Pour plus d'informations, reportez-vous à la section « Disponibilité de l'imprimante » à la page 6-59.</p> <ul style="list-style-type: none"> • Disponibilité de fonctionnement : permet d'effectuer un suivi du temps d'arrêt lié aux pannes pouvant être classées comme « De procédure », telles que : <ul style="list-style-type: none"> • Système d'encrage vide • Pilote de modulation trop chaud <p>L'impact peut provenir d'un problème de l'imprimante, d'un problème causé par l'opérateur, par le changement de session, ou autre.</p> <p>Pour plus d'informations, reportez-vous à la section « Disponibilité de fonctionnement » à la page 6-59.</p> <p>Appuyez sur le bouton <i>Exporter</i> pour exporter le journal d'évènements vers une clé USB. L'interface utilisateur guide l'utilisateur au fil des étapes nécessaires au téléchargement sur la clé USB.</p> <p>Appuyez sur le bouton <i>Précédent</i> pour revenir à l'écran des performances.</p>

Tableau 6-2 : Options de performances (suite)

6.2.2 Consommables

L'écran Consommables affiche des informations pour les consommables Solvant et Encre.



1. Appuyez sur le bouton  dans l'écran Outils.

Remarque : L'écran Consommables est accessible à partir de l'écran d'accueil en appuyant sur la zone Solvant et Encre.

2. Sélectionnez les consommables souhaités pour afficher les détails, comme indiqué dans la [Figure 6-4](#).



The screenshot shows a user interface titled 'Consommables'. On the left, there is a vertical menu with two options: 'Solvant' (highlighted) and 'Ink'. The main area displays a list of details for the selected 'Solvant' item:

Référence	V701-D
Volume restant (ml)	705
Numéro de lot	5/387/118/EG
Date de première installation	17/07/2018
Date d'expiration	18/07/2019
Temps restant (est.)	210h 0m
Durée avant le remplacement (est.)	173h 45m

Figure 6-4 : Consommables

L'écran Consommables permet d'accéder aux paramètres suivants comme indiqué dans le [Tableau 6-3](#).

Option	Description
Référence	Affiche le numéro de référence de la cartouche insérée.
Volume restant (ml)	Affiche le volume calculé restant dans la cartouche.
Numéro de lot	Affiche le numéro de lot de modèle du solvant.
Date de première installation	Affiche la date à laquelle la cartouche a été installée.
Date d'expiration	Affiche la date d'expiration du solvant.
Temps restant (est.)	Affiche la durée estimée restante sur la base de la tâche en cours. Ceci est une valeur calculée et variera en fonction de la tâche en cours d'impression.
Durée avant le remplacement (est.)	Affiche la date de péremption et le temps restant. Il s'agit d'une estimation du moment où la cartouche devra être remplacée.
Solvant recommandé	Affiche le type de solvant recommandé à utiliser avec le type d'encre.

Tableau 6-3 : Consommables

6.2.3 Configuration de ligne

L'écran Configuration de ligne fournit les options permettant de créer, de modifier, d'enregistrer, d'activer et de supprimer des configurations de ligne différentes.




1. Appuyez sur le bouton  dans l'écran Outils. L'écran Configuration de ligne s'ouvre, tel qu'illustré dans la [Figure 6-5](#).



Figure 6-5 : Configuration de la ligne

Reportez-vous à la section « [Configurer la Configuration de ligne](#) » à la page 6-45 pour plus de détails.

6.2.4 Gestionnaire de fichiers

Le Gestionnaire de fichiers permet à l'utilisateur de gérer les données, d'importer/exporter les fichiers, d'effectuer une sauvegarde de l'imprimante et d'archiver/restaurer la sauvegarde.




1. Appuyez sur le bouton  dans l'écran Outils. L'écran Gestionnaire de fichiers s'ouvre, tel qu'illustré dans la [Figure 6-6](#).
2. Sélectionnez les options souhaitées pour organiser ou gérer les données.



Figure 6-6 : Gestionnaire de fichiers

Remarque : Assurez-vous que la clé USB est connectée à l'imprimante pour effectuer les opérations du Gestionnaire de fichiers. Pour insérer la clé USB, consultez [4.12 Connexion de l'imprimante en USB à la page 4-15](#).

L'écran Gestionnaire de fichiers permet d'accéder aux options suivantes (voir [Tableau 6-4](#)) :

Boutons	Description
Afficher le stockage	Affiche les informations de stockage sur les lecteurs disponibles : Lecteur interne et USB.
Importer des fichiers	Appuyez sur le bouton <i>Importer des fichiers</i> pour sélectionner le lecteur à partir duquel les fichiers doivent être importés. Appuyez sur le bouton <i>Continuer</i> pour sélectionner les fichiers à importer et appuyez sur le bouton <i>Importer</i> pour importer les fichiers requis.
Exporter des fichiers	Appuyez sur le bouton <i>Exporter des fichiers</i> pour exporter les données de l'imprimante vers un disque externe. Appuyez sur le bouton <i>Filtrer</i> pour filtrer les types de fichiers disponibles. Pour sélectionner le type de fichier nécessaire, activez la case à cocher. La sélection du type de fichier permet à l'utilisateur de filtrer les fichiers affichés à l'exportation : <ul style="list-style-type: none"> • Sélectionner tout : sélectionne tous les fichiers exportables disponibles dans l'imprimante et exporte les fichiers requis vers un lecteur externe. • Références personnalisées : sélectionne tous les formats de référence personnalisés disponibles dans l'imprimante et exporte les fichiers requis vers un lecteur externe. • Polices : sélectionne tous les formats de police disponibles dans l'imprimante et exporte les fichiers requis vers un lecteur externe. • Graphiques : sélectionne tous les formats de fichiers graphiques disponibles dans l'imprimante et exporte les fichiers requis vers un lecteur externe. • Tâches : sélectionne toutes les tâches disponibles dans l'imprimante et exporte les fichiers requis vers un lecteur externe. • Configurations de ligne : sélectionne toutes les configurations de ligne disponibles dans l'imprimante et exporte les fichiers requis vers un lecteur externe. • Journaux : sélectionne toutes les données des journaux d'événements et des capteurs disponibles dans l'imprimante et exporte les fichiers requis vers un lecteur externe. Les données des journaux d'événements et des capteurs peuvent être exportées en sélectionnant l'option à gauche de l'écran. • Trames : sélectionne tous les fichiers de trame disponibles dans l'imprimante et exporte les fichiers requis vers un lecteur externe. Appuyez sur le bouton <i>Continuer</i> après avoir sélectionné les fichiers requis. Sélectionnez le lecteur externe requis et appuyez sur le bouton <i>Exporter</i> pour exporter les fichiers.

Tableau 6-4 : Options du gestionnaire de fichiers

Boutons	Description
<p>Modifier les fichiers</p>	<p>Appuyez sur le bouton <i>Modifier les fichiers</i> pour ouvrir la liste de fichiers. Appuyez sur le bouton <i>Filtrer</i> pour filtrer les types de fichiers disponibles. Pour sélectionner le type de fichier nécessaire, activez la case à cocher. La sélection du type de fichier permet à l'utilisateur de filtrer les fichiers disponibles pour modification :</p> <ul style="list-style-type: none"> • Sélectionner tout : sélectionne tous les fichiers modifiables disponibles dans l'imprimante. • Tâches : sélectionne toutes les tâches dans l'imprimante en vue de les modifier. • Polices : sélectionne tous les formats de police disponibles dans l'imprimante en vue de les modifier. • Graphiques : sélectionne tous les fichiers graphiques disponibles dans l'imprimante en vue de les modifier. • Configurations de ligne : sélectionne toutes les configurations de ligne disponibles dans l'imprimante en vue de les modifier. • Références personnalisées : sélectionne tous les formats de références personnalisées disponibles dans l'imprimante en vue de les modifier. <p>Sélectionnez le ou les fichiers individuels à supprimer, à copier ou à renommer.</p> <p><i>Remarque : Les options disponibles peuvent varier selon le ou les fichiers sélectionnés.</i></p>
<p>Sauvegarde de l'imprimante</p>	<p>Appuyez sur le bouton <i>Sauvegarde de l'imprimante</i> et suivez les étapes pour effectuer la sauvegarde de l'imprimante.</p> <ul style="list-style-type: none"> • Stockage : sélectionnez dans les options disponibles l'emplacement souhaité pour le stockage de la sauvegarde. • Nom : le nom de la sauvegarde est automatiquement renseigné, mais si nécessaire un nouveau nom peut être entré en sélectionnant le texte. • Options : si la configuration de l'imprimante et les paramètres, tels que la viscosité, sont corrects et fonctionnent correctement, le fichier peut être marqué comme « correct connu » pour référence future. <p>Appuyez sur le bouton <i>Sauvegarde</i> pour démarrer la sauvegarde.</p>
<p>Rétablir la sauvegarde</p>	<p>Appuyez sur le bouton <i>Rétablir la sauvegarde</i> et suivez les étapes pour restaurer la sauvegarde de l'imprimante.</p> <ul style="list-style-type: none"> • Emplacement : sélectionnez dans les options disponibles l'emplacement souhaité pour la restauration de la sauvegarde. • Options : affiche tous les fichiers disponibles pour la restauration sur le lecteur sélectionné. Cocher la case « Restaurer les paramètres système » permet de restaurer les systèmes de l'imprimante comme disponibles dans le fichier de sauvegarde. Cocher la case « Restaurer les paramètres de sécurité » permet de restaurer les paramètres de sécurité comme disponibles dans le fichier de sauvegarde. • Fichier : affiche tous les fichiers disponibles pour la restauration sur le lecteur sélectionné. Cocher la case « Correct connu uniquement » affichera uniquement les fichiers marqués comme corrects connus sur la sauvegarde. <p>Appuyez sur le bouton <i>Restaurer</i> pour démarrer le processus de restauration.</p> <p><i>Remarque : le processus de restauration nécessite l'ARRÊT de l'imprimante.</i></p>

Tableau 6-4 : Options du gestionnaire de fichiers (suite)

6.2.5 Générateur de référence personnalisée

L'écran Générateur de référence personnalisée fournit les options permettant de créer et de modifier des champs de référence personnalisée. Ces champs peuvent contenir un ou plusieurs champs de données pour créer une référence unique à utiliser dans une tâche.




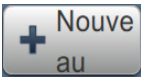
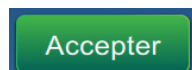
1. Appuyez sur le bouton  dans l'écran Outils. L'écran Générateur de référence personnalisée s'ouvre, tel qu'illustré dans la [Figure 6-7](#).



Figure 6-7 : Générateur de référence personnalisée

2. Appuyez sur le bouton  pour créer une nouvelle référence personnalisée. L'écran Nom de référence s'affiche.
3. Saisissez le nom de référence à l'aide du pavé tactile, puis appuyez sur le bouton



4. L'écran Éditeur de référence personnalisée s'ouvre, tel qu'illustré dans la [Figure 6-8](#).




Figure 6-8 : Éditeur de référence personnalisée


5. L'éditeur de référence personnalisée fournit les options permettant d'ajouter et de modifier les paramètres suivants comme disponibles dans l'éditeur de tâches :

- Texte
- Texte de l'invite utilisateur
- Date
- Décalage de date
- Heure
- Équipe
- Minuterie
- Compteur
- Référence usine
- Référence équipement
- Référence ligne

Remarque : Un aperçu des données de référence personnalisée s'affiche en bas de l'écran.

6. Pour supprimer un champ de la référence personnalisée, sélectionnez le champ souhaité puis appuyez sur le bouton  .

7. Appuyez sur le bouton  pour enregistrer le format de référence personnalisée requis.

Appuyez sur le bouton  pour l'enregistrer sous un nom différent.

Remarque : L'utilisateur n'est pas autorisé à supprimer une référence personnalisée si elle est utilisée dans l'une des tâches présentes dans la liste de tâches.

6.2.5.1 Exemple : créer un nouveau champ personnalisé et l'insérer dans l'éditeur de tâches


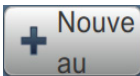
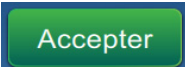
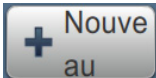

Dans la section ci-dessous, l'utilisateur est guidé pour

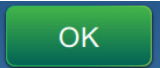
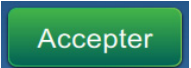


1. Créer un champ personnalisé
2. Importer un champ personnalisé dans une tâche de code à barres 2D



Figure 6-9 : Exemple de tâche

Créer un champ personnalisé

1. Appuyez sur le bouton  dans l'écran Outils.
2. Appuyez sur le bouton  tel qu'illustré dans la [Figure 6-7, page 6-13](#) pour créer un nouveau champ personnalisé. L'écran Nom de référence s'affiche.
3. Saisissez le nom de référence « Date d'expiration » à l'aide du pavé tactile, puis appuyez sur le bouton .
4. L'écran Éditeur de référence personnalisée s'ouvre, tel qu'illustré dans la [Figure 6-8](#).
5. Sélectionnez l'option Décalage de date puis appuyez sur . Le Décalage de date est ajouté à la liste du générateur de référence personnalisée.
6. Sélectionnez l'option Décalage de date à partir de la liste du générateur de référence personnalisée et appuyez sur . L'écran Décalage de date s'affiche.

7. Sélectionnez les années dans la liste des unités de décalage. Appuyez sur le bouton  .
8. Dans l'écran Niveau de décalage, remplacez la valeur par 2 en utilisant le pavé numérique. Appuyez sur le bouton  .
9. Appuyez sur le bouton  pour enregistrer les modifications.
10. Appuyez sur le bouton  pour enregistrer le format de date personnalisé.

Importer un champ personnalisé

1. Appuyez sur le bouton  dans l'interface utilisateur.
2. Sélectionnez la tâche « Videojet 1580 » dans la liste de tâches et appuyez sur le bouton  .
3. Dans l'écran Éditeur de tâches, appuyez sur le bouton  et sélectionnez l'option Code-barres 2D. Appuyez sur le bouton  .
4. L'écran Configuration des codes-barres 2D s'ouvre, tel qu'illustré dans la [Figure 6-10](#).

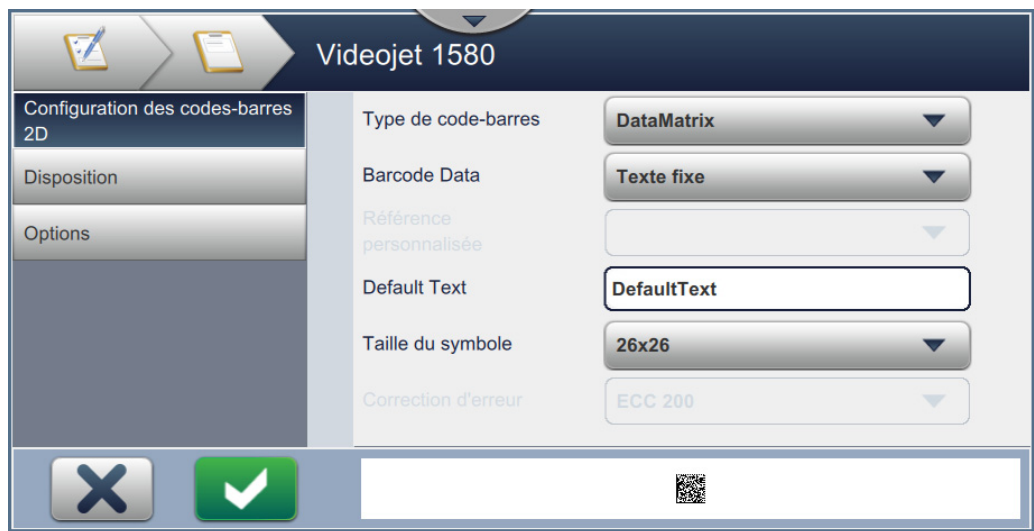


Figure 6-10 : Configuration des codes-barres 2D

5. Sélectionnez DataMatrix dans la liste Type de code-barres.
6. Sélectionnez Référence personnalisée dans la liste Données de code-barres.

7. L'écran Configuration des codes-barres 2D permet à l'utilisateur de sélectionner la référence personnalisée, comme illustré dans la [Figure 6-11](#).

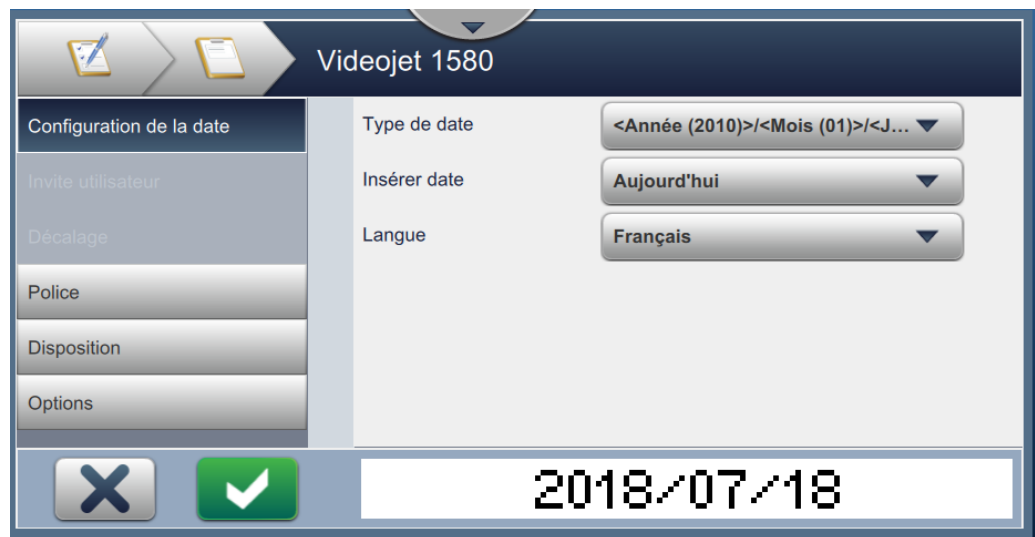


Figure 6-11 : Configuration des codes-barres 2D


8. Sélectionnez Date d'expiration dans la liste de référence personnalisée, comme indiqué dans la [Figure 6-12](#).



Figure 6-12 : Liste de référence personnalisée

9. Sélectionnez la taille 16 x 16 dans la liste de taille de symbole.

Remarque : l'utilisateur doit sélectionner la taille/version de symbole et correction d'erreur appropriée selon le type de code à barres. Si l'utilisateur sélectionne la plus petite taille/version de symbole, l'interface utilisateur affiche l'erreur, comme illustré dans la [Figure 5-12, page 5-29](#). Consultez le [Tableau 5-13 à la page 5-29](#) pour la version/taille de symbole appropriée pour les types de code à barres.

10. Appuyez sur le bouton  pour enregistrer les modifications. L'écran Éditeur de tâches s'ouvre, tel qu'illustré dans la [Figure 6-13](#).

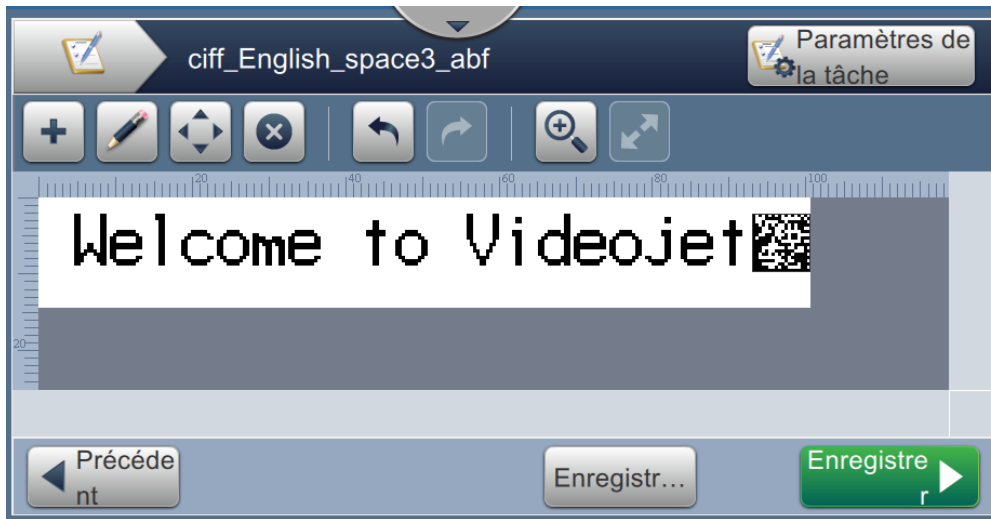


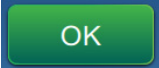


Figure 6-13 : Écran de l'éditeur de tâches

11. Sélectionnez le champ et faites-le glisser ou servez-vous du bouton  pour le déplacer jusqu'à l'emplacement souhaité, tel qu'illustré dans la [Figure 6-9](#), [page 6-15](#).
12. Appuyez sur le bouton . Sélectionnez l'option *Texte*, puis appuyez sur le bouton .
13. Sélectionnez *Référence personnalisée* dans la liste *Type de texte*. Reportez-vous à la section [Tableau 5-7 à la page 5-13](#) pour les options de texte.
14. Sélectionnez *Date d'expiration* dans la liste de référence de champ personnalisée, comme illustré dans la [Figure 6-12](#).
15. Appuyez sur le bouton *Police*, puis sélectionnez « 12 High International » dans la liste des polices.

16. Appuyez sur le bouton  pour enregistrer les modifications. L'écran Éditeur de tâches s'ouvre, tel qu'illustré dans la [Figure 6-14](#).

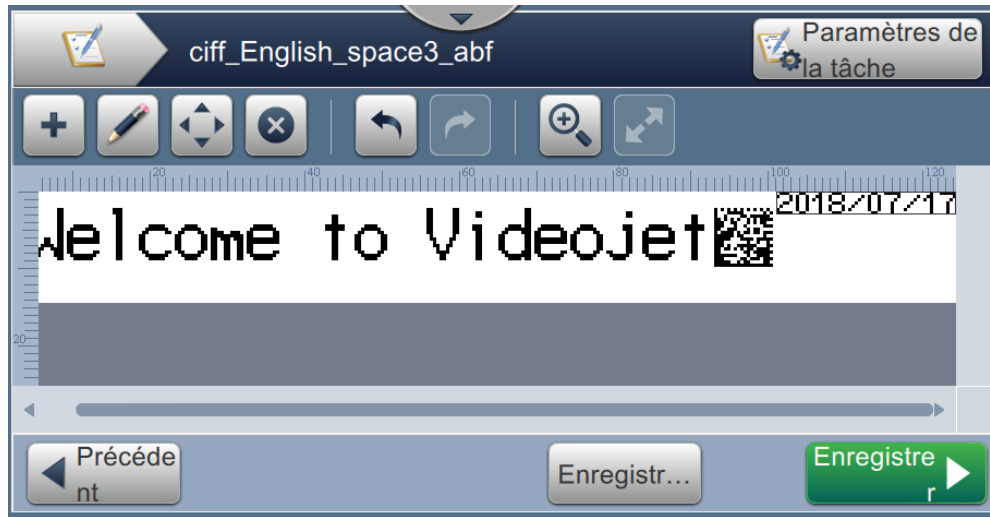




Figure 6-14 : Écran de l'éditeur de tâches

17. Sélectionnez le champ et faites-le glisser ou servez-vous du bouton  pour le déplacer jusqu'à l'emplacement souhaité, tel qu'illustré dans la [Figure 6-9](#), [page 6-15](#).
18. Appuyez sur le bouton  pour enregistrer la tâche.

6.2.6 Paramètres de tâche globaux

L'outil Paramètres de tâche globaux fournit les options permettant de définir les paramètres qui sont utilisés par toutes les tâches.



1. Appuyez sur le bouton  dans l'écran Outils. L'écran Paramètres de tâche globaux s'ouvre, tel qu'illustré dans la [Figure 6-15](#).



Figure 6-15 : Paramètres de tâche globaux

L'écran Paramètres de tâche globaux permet d'accéder aux options suivantes comme illustré dans le [Tableau 6-5](#).

Boutons	Description
Codes d'équipes	L'utilisateur peut modifier et ajouter des équipes au besoin. Le code d'équipe, l'heure de démarrage et les jours actifs sont tous configurables. Chaque équipe doit être unique. Le paramètre par défaut est 3 équipes de 8 heures pour 7 jours/semaine. Pour ajouter des codes d'équipe existants, tous les paramètres sont modifiables en sélectionnant la zone de texte ou la liste déroulante appropriée. Sélectionnez Supprimer pour supprimer l'équipe, Accepter pour accepter les modifications ou Annuler pour revenir.
Références de la machine	Ajoute/modifie les références d'équipement, de l'usine et de ligne.
Code Minute de l'heure	Un code alphanumérique unique peut être attribué à chaque minute (00-59). Pour modifier la valeur par défaut, sélectionnez la zone de texte appropriée.
Code Heure du jour	Un code alphanumérique unique peut être attribué à chaque heure (00-23). Pour modifier la valeur par défaut, sélectionnez la zone de texte appropriée.

Tableau 6-5 : Paramètres de tâche globaux

Boutons	Description
Code Jour de la semaine	Un code alphanumérique unique peut être attribué à chaque jour de la semaine (de dimanche à lundi). Pour modifier la valeur par défaut, sélectionnez la zone de texte appropriée. Sélectionnez dans la liste déroulante le premier jour de la semaine.
Code Jour du mois	Un code alphanumérique unique peut être attribué à chaque jour du mois (01-31). Pour modifier la valeur par défaut, sélectionnez la zone de texte appropriée.
Code Mois de l'année	Un code alphanumérique unique peut être attribué à chaque mois de l'année (de janvier à décembre). Pour modifier la valeur par défaut, sélectionnez la zone de texte appropriée.
Code Semaine de l'année	Un code alphanumérique unique peut être attribué à chaque semaine de l'année (01-54). Pour modifier la valeur par défaut, sélectionnez la zone de texte appropriée.
Code Année de la décennie	Un code alphanumérique unique peut être attribué à chaque année de la décennie (0-9). Pour modifier la valeur par défaut, sélectionnez la zone de texte appropriée.
Dernier jour du trimestre	Définit le dernier jour de chaque trimestre. Pour modifier, sélectionnez la date de texte et sélectionnez la nouvelle date dans le calendrier.
Réglage de la largeur des barres	Les largeurs de barre et d'espace peuvent être modifiées individuellement.

Tableau 6-5 : Paramètres de tâche globaux (suite)

6.2.7 Communications

L'écran Communications fournit les options permettant de configurer les connexions de l'imprimante.



1. Appuyez sur le bouton  dans l'écran Outils. L'écran Communications s'ouvre, tel qu'illustré dans la [Figure 6-16](#).



Figure 6-16 : Écran Communications

L'écran Communications permet d'accéder aux options suivantes comme indiqué dans le [Tableau 6-7](#).

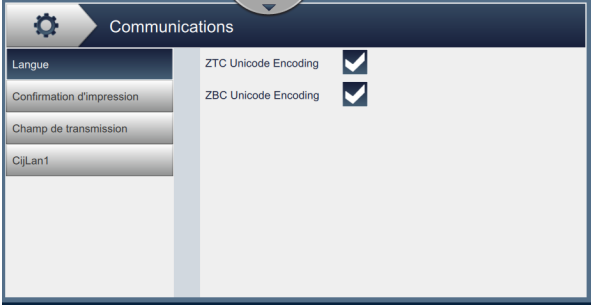

Options	Description
<p>Langue</p> 	<p>L'utilisateur peut sélectionner le ou les protocoles de communication requis.</p>
<p>Confirmation d'impression</p> 	<p>Lorsque la confirmation d'impression est activée, l'utilisateur peut définir les paramètres nécessaires pour la sortie.</p>
<p>Champ de transmission</p> 	<p>Dans la liste déroulante, sélectionnez le déclencheur requis pour le champ de transmission. Lorsqu'il est activé, l'utilisateur peut définir les paramètres nécessaires pour la sortie.</p>

Tableau 6-6 : Communications


Options	Description
<p>CijLan1</p> 	<p>Affiche les paramètres par défaut pour la connexion Ethernet.</p> <ul style="list-style-type: none"> • Adresse IP : saisissez l'adresse IP du contrôleur. L'adresse IP par défaut est 127.0.0.1. • Sous-réseau : saisissez le numéro du masque de sous-réseau. Le sous-réseau par défaut est 255.255.255.0. • Passerelle : saisissez l'adresse de la passerelle. • Adresse MAC : affiche l'adresse MAC du contrôleur. • Ajouter un port et un protocole : saisissez le numéro de port et le protocole requis. <p><i>Remarque : Le port et le protocole créés seront ajoutés à la liste sous l'option Ajouter un port et un protocole.</i></p>

Tableau 6-6 : Communications (suite)

6.2.8 Paramètres de l'imprimante

L'écran Paramètres de l'imprimante fournit les options permettant d'afficher et de modifier les paramètres de l'imprimante.




1. Appuyez sur le bouton  dans l'écran Outils. L'écran Paramètres de l'imprimante s'ouvre, tel qu'illustré dans la [Figure 6-17](#).
2. Sélectionnez les options requises pour modifier les paramètres de l'imprimante.



Figure 6-17 : Paramètres de l'imprimante

L'écran Paramètres de l'imprimante permet d'accéder aux options suivantes comme indiqué dans le [Tableau 6-7](#).


Boutons	Description
<p>Localisation</p> 	<p>Appuyez sur les options suivantes pour configurer :</p> <ul style="list-style-type: none"> • Langue : sélectionnez la langue souhaitée dans la liste déroulante. • Pays : sélectionnez le pays souhaité dans la liste déroulante. • Configuration du clavier : sélectionnez le ou les claviers requis avec le clavier par défaut parmi les options disponibles après avoir appuyé sur le bouton de configuration du clavier. Sélectionnez le bouton Localisation pour retourner au menu. • Date actuelle : affiche la date en cours. Sélectionnez la zone de texte pour modifier la date.

Tableau 6-7 : Paramètres de l'imprimante



Boutons	Description
	<ul style="list-style-type: none"> • Heure actuelle : affiche l'heure en cours. Sélectionnez la zone de texte pour modifier l'heure. • Calendrier : sélectionnez le calendrier requis (grégorien ou hégirien). • Semaine de l'année : définissez la première semaine de l'année requise comme étant le 1er janvier, la première semaine de quatre jours ou la première semaine complète. • Zéro alternatif : définissez le symbole de zéro alternatif dans la liste déroulante (Zéro, Zéro avec point, Zéro avec barre oblique et Zéro avec tiret). Le symbole zéro alternatif peut être réglé sur un ou plusieurs caractères zéro disponibles. • Unité de mesure : sélectionnez métrique ou impérial pour définir des unités de mesure.
<p>Économies d'énergie</p> 	<p>Pour économiser l'énergie, activez le mode veille. L'écran sera mis hors tension après un délai spécifique (exprimé en minutes) à compter de la dernière interaction. La valeur par défaut est de 30 minutes. Augmentez ou diminuez cette durée au moyen des boutons +/- ou en sélectionnant le champ textuel.</p> <p>Vous pouvez désormais choisir de désactiver des fonctions supplémentaires ou de les mettre en mode d'économie d'énergie lorsque le mode Veille est activé.</p>
<p>Désactivation automatique du jet</p> 	<p>Pour économiser l'énergie, activez la fonction Désactivation automatique du jet pour désactiver le jet une fois le délai (en minutes) expiré après la dernière impression. La valeur par défaut est de 30 minutes. Vous pouvez augmenter ou diminuer cette valeur au besoin à l'aide des boutons +/- ou en sélectionnant le champ textuel.</p>

Tableau 6-7 : Paramètres de l'imprimante (suite)


Boutons	Description
<p>Contrôle de l'imprimante</p> 	<p>Définit les divers paramètres de l'imprimante :</p> <ul style="list-style-type: none"> <p>Mode démarrage/arrêt du jet : sélectionnez le mode démarrage/arrêt requis dans la liste déroulante.</p> <p>Auto : l'imprimante sélectionne le meilleur mode de démarrage et d'arrêt en fonction de l'utilisation.</p> <p>Nettoyage : effectue une séquence de démarrage et d'arrêt de nettoyage pour enlever l'encre du collecteur et de la buse avant l'arrêt du jet d'encre. L'action évite les dépôts d'encre sur la tête d'impression.</p> <p><i>Remarque</i> : Le mode d'arrêt et de démarrage du jet repasse en mode automatique au terme de la séquence de nettoyage ou de la séquence rapide.</p> <p>Rapide : effectue une séquence de démarrage et d'arrêt rapide.</p> <p>Utilisez le démarrage rapide si la machine est restée éteinte pendant moins d'une demi-heure.</p> <p>L'arrêt rapide démarre sans séquence de nettoyage et utilise l'alimentation d'encre pour purger l'air de la buse.</p> <p><i>Remarque</i> : Le mode d'arrêt et de démarrage du jet repasse en mode automatique au terme de la séquence rapide.</p> <p>Mode de confirmation d'impression : sélectionnez le mode de confirmation d'impression souhaité : Désactivé, Activé (actif haut) ou Activé (actif bas).</p> <p>Largeur d'impression terminée (ms) : saisissez la valeur de largeur totale d'impression requise en ms.</p> <p>Suppression d'avertissement : pour ignorer les avertissements lors des opérations d'impression, activez cette option.</p> <p><i>Remarque</i> : Seuls les avertissements liés aux erreurs d'impression et aux déclencheurs d'impression sont ignorés. Tous les avertissements système s'afficheront et nécessiteront une action de l'opérateur.</p> <p>Impression automatique activée - Démarrage du jet : pour permettre le démarrage automatique lors du démarrage du jet, activez cette option.</p> <p>Impression automatique activée - Sélection des tâches : pour permettre le démarrage automatique lors du chargement de la tâche, activez cette option.</p>

Tableau 6-7 : Paramètres de l'imprimante (suite)

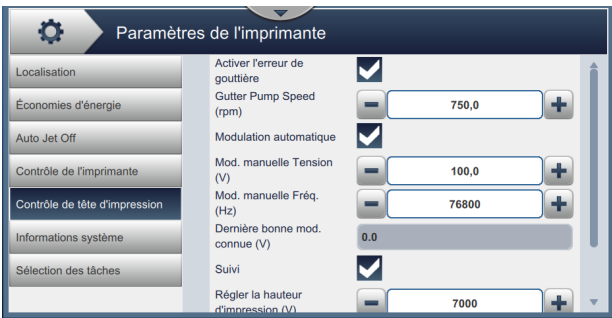
Boutons	Description
	<ul style="list-style-type: none"> • Pas de code, pas de fonctionnement : définissez cette option sur Désactivé, Cumulé ou Consécutif. • Tolérance pas de code, pas de fonctionnement : appuyez sur les boutons +/- pour augmenter ou diminuer la valeur de tolérance. Consécutif : l'imprimante affiche une erreur lorsque la valeur de tolérance est atteinte dans les occurrences consécutives uniquement. Cumulé : l'imprimante affiche une erreur lorsque la valeur de tolérance totale est atteinte.
<p>Contrôle de tête d'impression</p> 	<p>Les paramètres de contrôle de la tête d'impression sont configurés lors de l'installation de l'imprimante et ne doivent normalement pas être réglés. Voici les paramètres disponibles pour le contrôle de la tête d'impression :</p> <ul style="list-style-type: none"> • Activer l'erreur de gouttière : l'imprimante déclenche une erreur lorsqu'une défaillance de la gouttière est détectée. • Vitesse de la pompe de gouttière (tr/min) : affiche la vitesse de la pompe de gouttière. • Modulation automatique. • Mod. manuelle Tension (V) : affiche la valeur de tension de mod. manuelle. • Mod. manuelle Fréquence (Hz) : affiche la valeur de fréquence de mod. manuelle. • Dernière bonne mod. connue (V) : affiche la tension de la dernière « configuration correcte connue ». • Suivi : l'utilisateur peut activer/désactiver le suivi uniquement lorsque l'option de modulation automatique est activée. • Régler la hauteur d'impression (V) : modifie la hauteur d'impression maximale réalisable. • Échelle de charge. • Charge de phase (V) : réglez la tension pour optimiser la qualité d'impression.

Tableau 6-7 : Paramètres de l'imprimante (suite)



Boutons	Description
<p>Informations système</p> 	<p>Affiche les informations système, tels que le nom du produit, la version du produit, l'application, la bibliothèque commune, la build QT, le Runtime QT et ainsi de suite.</p> <p><i>Remarque : L'application fournit le numéro de version du logiciel actuel.</i></p>
<p>Sélection des tâches</p> 	<p>Lorsque l'option Sélection des tâches externe est activée, les données supplémentaires nécessaires peuvent être complétées.</p>

Tableau 6-7 : Paramètres de l'imprimante (suite)

6.2.9 Accès utilisateur

L'écran Accès utilisateur offre les options permettant d'afficher et de modifier le mode de sécurité, de configurer des rôles et de configurer des utilisateurs.





1. Appuyez sur le bouton  dans l'écran Outils. L'écran Accès utilisateur s'ouvre, tel qu'illustré dans la [Figure 6-18](#).
2. Sélectionnez les options souhaitées pour modifier les paramètres de sécurité pour les rôles et les utilisateurs, puis appuyez sur le bouton  pour enregistrer les modifications.



Figure 6-18 : Accès utilisateur

L'écran Accès utilisateur permet d'accéder aux options suivantes comme illustré dans le Tableau 6-8.

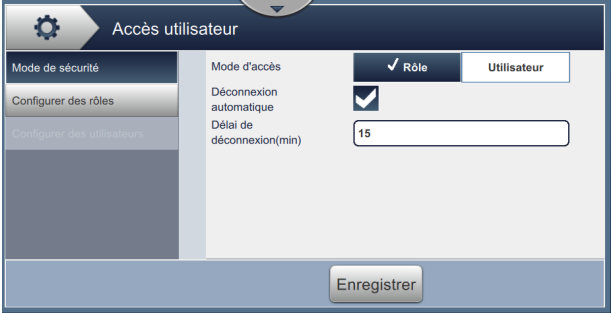

Boutons	Description
<p>Mode de sécurité</p> 	<p>Appuyez sur les options suivantes pour configurer :</p> <ul style="list-style-type: none"> • Mode d'accès : sélectionnez le mode d'accès Rôle ou Utilisateur en appuyant sur le mode requis. <ul style="list-style-type: none"> Rôle : ce mode permet de configurer des rôles individuels en plus de la configuration par défaut. Chaque rôle spécifie les outils et les menus auxquels l'utilisateur peut accéder. Utilisateur : ce mode permet de configurer des utilisateurs uniques avec un mot de passe unique en fonction des rôles disponibles. L'utilisateur peut être activé ou désactivé au besoin. • Déconnexion automatique : la déconnexion automatique est activée par défaut et déconnecte les utilisateurs au bout de 15 minutes en l'absence d'interaction avec l'interface utilisateur. Désactivez la case à cocher pour supprimer la déconnexion automatique. • Délai de déconnexion (min) : saisissez l'heure de déconnexion automatique. <p><i>Remarque : Le délai de déconnexion est disponible uniquement lorsque l'option de déconnexion automatique est activée.</i></p> <p>Appuyez sur le bouton <i>Enregistrer</i> pour enregistrer les modifications.</p>
<p>Configurer des rôles</p> 	<p>Les rôles configurés disponibles dans l'écran Accès utilisateur sont affichés. Les rôles par défaut disponibles sont Admin, Déconnecté, Maintenance et Opérateur.</p> <p>Appuyez sur les options suivantes pour configurer :</p> <ul style="list-style-type: none"> • Appuyez sur le bouton <i>+Nouveau</i> pour créer un nouveau rôle et fournir un accès aux outils requis. • Appuyez sur le bouton <i>Modifier</i> pour modifier l'accessibilité au rôle sélectionné. • Appuyez sur le bouton <i>Supprimer</i> pour supprimer le rôle sélectionné. Les rôles Admin et Déconnecté ne peuvent pas être supprimés. • Appuyez sur le bouton <i>Enregistrer</i> pour enregistrer les modifications.

Tableau 6-8 : Options d'accès utilisateur


Boutons	Description
<p>Configurer des utilisateurs</p> 	<p>Les utilisateurs configurés disponibles dans l'écran Accès utilisateur sont affichés. Appuyez sur les options suivantes pour configurer :</p> <ul style="list-style-type: none"> • Appuyez sur le bouton <i>+Nouveau</i> pour créer un nouvel utilisateur en attribuant un ou des rôles. • Sélectionnez l'utilisateur requis et appuyez sur le bouton <i>Configurer</i> pour créer un nouvel utilisateur avec les définitions de rôle sélectionnées. Le nouvel utilisateur créé peut également être configuré. • Appuyez sur le bouton <i>Modifier</i> pour modifier le rôle pour l'utilisateur sélectionné. • Appuyez sur le bouton <i>Supprimer</i> pour supprimer l'utilisateur sélectionné. • Appuyez sur le bouton <i>Enregistrer</i> pour enregistrer les modifications.

Tableau 6-8 : Options d'accès utilisateur (suite)

6.2.10 Configurer l'écran d'accueil

L'écran Configurer l'écran d'accueil affiche les informations de performances requises dans l'écran d'accueil.




1. Appuyez sur le bouton  dans l'écran Outils. L'écran Configurer l'écran d'accueil s'ouvre, tel qu'illustré dans la [Figure 6-19](#).



Figure 6-19 : Configurer l'écran d'accueil

2. Appuyez sur la position souhaitée pour changer les options dans l'écran d'accueil, comme illustré dans la [Figure 6-20](#).



Figure 6-20 : Options de modification de position

Les options disponibles à chaque position pour Configurer l'écran d'accueil sont les suivantes :

- Non affiché
- Nombre total d'impressions
- Nombre total de produits
- Nombre d'impressions en lots
- Nombre de produits en lots
- Pièces/minute
- Disponibilité de l'imprimante
- Disponibilité opérationnelle (durée totale de fonctionnement de l'imprimante)
- Disponibilité opérationnelle (durée totale de disponibilité de l'imprimante)
- Compteur d'impressions
- Compteur de produits
- Système
- Solvant
- Encre

3. Appuyez sur le bouton  pour enregistrer les modifications.

6.2.11 Téléchargement du logiciel

L'écran Téléchargement du logiciel fournit les options permettant de gérer le logiciel système et les Workflow Modules.




1. Appuyez sur le bouton  dans l'écran Outils. L'écran Téléchargement du logiciel s'ouvre, tel qu'illustré dans la [Figure 6-21](#).



Figure 6-21 : Écran Téléchargement du logiciel

L'écran Téléchargement du logiciel permet d'accéder aux options suivantes comme indiqué dans le [Tableau 6-9](#).

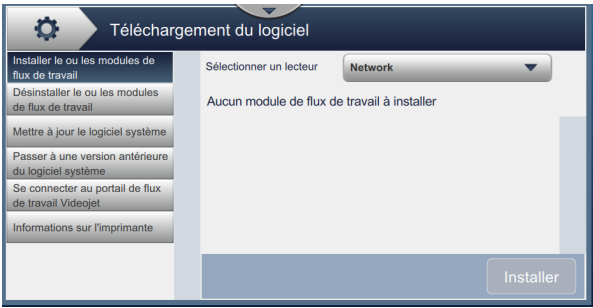
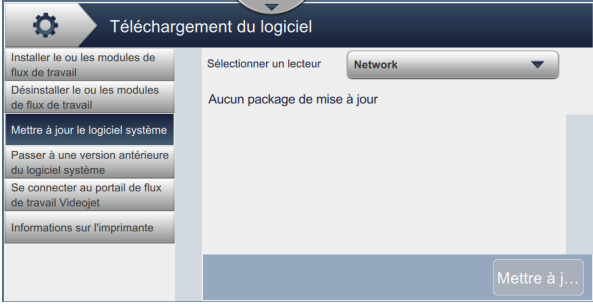
Boutons	Description
<p>Installer le ou les modules de flux de travail</p> 	<p>Si un Workflow Module est disponible, il peut être installé via le lecteur sélectionné en fonction des besoins.</p>
<p>Désinstaller le ou les modules de flux de travail</p> 	<p>Si un Workflow Module n'est plus nécessaire, il peut être sélectionné et désinstallé.</p>
<p>Mettre à jour le logiciel système</p> 	<p>Pour mettre à jour le logiciel système, sélectionnez le lecteur où la mise à niveau est disponible, sélectionnez le logiciel requis et sélectionnez Mettre à niveau.</p>

Tableau 6-9 : Téléchargement du logiciel





Boutons	Description
<p>Passer à une version antérieure du logiciel système</p> 	<p>Pour passer à une version antérieure du logiciel système, sélectionnez le lecteur où la version antérieure est disponible, sélectionnez le logiciel requis et sélectionnez Passer à une version antérieure.</p>
<p>Se connecter au portail de flux de travail Videojet</p> 	<p>Permet à l'imprimante de se connecter directement au portail Workflow pour permettre le téléchargement des logiciels système et du ou des Workflow. Pour plus d'informations, contactez le service client Videojet ou votre distributeur local.</p>
<p>Informations sur l'imprimante</p> 	<p>Affiche les informations logicielles liées à l'imprimante. La version du logiciel peut être exportée vers un fichier USB ou via le réseau étant donné que le fichier est spécifique à chaque imprimante.</p>

Tableau 6-9 : Téléchargement du logiciel (suite)

6.2.12 Maintenance

L'outil Maintenance permet à l'utilisateur d'accéder aux instructions de maintenance avec les données de maintenance clés.



1. Appuyez sur le bouton  dans l'écran Outils. L'écran Maintenance s'ouvre, tel qu'illustré dans la [Figure 6-22](#).
2. Sélectionnez les options souhaitées pour effectuer les activités de maintenance de l'imprimante.

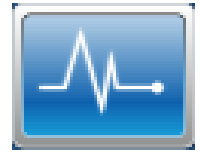
Reportez-vous à la section [Section 7, « Maintenance »](#) à la page 7-1 pour plus de détails.



Figure 6-22 : Maintenance

6.2.13 Diagnostic

L'écran Diagnostic affiche les valeurs actuelles des paramètres clés pour la configuration de l'imprimante, qui prend en charge le fonctionnement de l'imprimante et peut aider à dépanner les problèmes.



1. Appuyez sur le bouton  dans l'écran Outils. L'écran Diagnostic s'ouvre, tel qu'illustré à la [Figure 6-23](#).

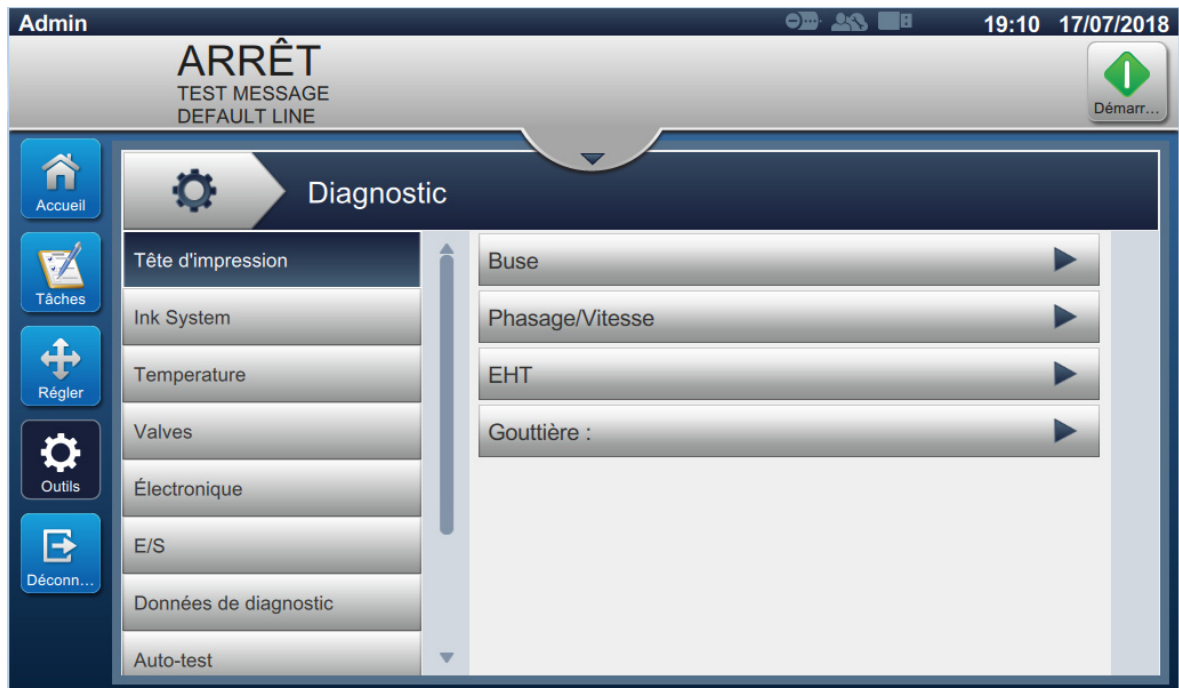


Figure 6-23 : Diagnostic

L'écran Diagnostic permet d'accéder aux options suivantes comme illustré dans le [Tableau 6-8](#).

Boutons	Description
Tête d'impression	Sélectionnez les options suivantes pour afficher les valeurs des différents paramètres : <ul style="list-style-type: none"> • Buse • Phasage/Vitesse • EHT • Gouttière
Système d'encre	Sélectionnez les options suivantes pour afficher les valeurs des différents paramètres du système d'encre : <ul style="list-style-type: none"> • Pompe à encre • Pompe à solvant • Viscosité • Encre • Solvant • Pompe de gouttière
Température	Affiche la valeur de température pour différents paramètres tels que la tête d'impression, l'encre, etc.
Valves	Affiche l'état (ouvert ou fermé) de toutes les valves.
Électronique	Sélectionnez les options suivantes pour afficher les valeurs des différents paramètres : <ul style="list-style-type: none"> • Tensions du MCB • Tensions de l'IMB • Tensions de la carte PCB de la tête d'impression
E/S	Affiche l'état de périphériques connectés en entrée/sortie.
Données de diagnostic	Sélectionnez les options suivantes pour afficher les valeurs des différents paramètres : <ul style="list-style-type: none"> • Tête d'impression et buse : affiche les diagnostics de la buse, l'état de la gouttière et les diagnostics de la tête d'impression. • Système d'encre : affiche les options suivantes : Divers, État de l'encre, États de matériel et État de la balise.
Auto-test	Appuyez sur le bouton <i>Exécuter le test</i> pour exécuter le test automatique. L'auto-test vérifie tous les paramètres requis pour le fonctionnement de l'imprimante et génère le rapport de test. Appuyez sur le bouton <i>Exporter</i> pour exporter le journal de test pour révision et analyse.

Tableau 6-10 : Options de diagnostic

Boutons	Description
Séquences	<p>Les séquences sont des programmes alloués pour prendre en charge la maintenance et la configuration de l'imprimante. Sélectionnez l'opération requise et suivez les invites intégrées :</p> <ul style="list-style-type: none"> • Amorçage du réservoir mélangeur : effectue une opération d'amorçage de mélange pour augmenter la viscosité du flux d'encre pour une impression de qualité. • Amorçage du réservoir de solvant : effectue une opération d'amorçage de solvant pour obtenir le mélange approprié. • Purge du cordon de liaison : effectue une opération de purge du cordon de liaison pour éviter que des débris ne bouchent la buse si l'imprimante n'a pas été utilisée pendant une longue période. • Purge rapide du cordon de liaison : effectue une opération de purge rapide du cordon de liaison (environ 15 minutes recommandées). • Purge/ rinçage du système : la machine est mise en marche et la pompe de rinçage actionnée. Cette fonction élimine l'air du système de rinçage lors de la mise en service ou lorsque de l'air a été introduit dans le système de rinçage pendant une panne, etc.
Journalisation des données	Appuyez sur le bouton <i>MARCHE/ARRÊT</i> pour activer/désactiver l'option de journal des données. Si elle est activée, définissez l'intervalle de temps pour la journalisation des données.
Bloc-notes	L'utilisateur peut charger la séquence de diagnostic personnalisée à des fins de détection des pannes et de test. Pour plus d'informations, consultez le manuel d'entretien.

Tableau 6-10 : Options de diagnostic (suite)

6.2.14 Installation

L'écran Installation guide l'utilisateur lors de l'installation de l'imprimante en trois phases.



1. Appuyez sur le bouton  dans l'écran Outils. L'écran Installation s'ouvre, tel qu'illustré dans la [Figure 6-24](#).




Figure 6-24 : Écran d'installation

Pour plus d'informations, reportez-vous au manuel d'entretien.

6.2.15 VideojetConnect Remote Service

L'outil VideojetConnect Remote Service permet d'effectuer le diagnostic et la maintenance de l'imprimante à distance en accédant aux données de l'imprimante depuis le cloud.

1. Appuyez sur le bouton  dans l'écran Outils. L'écran VideojetConnect Remote Service s'ouvre, tel qu'illustré dans la [Figure 6-25](#).

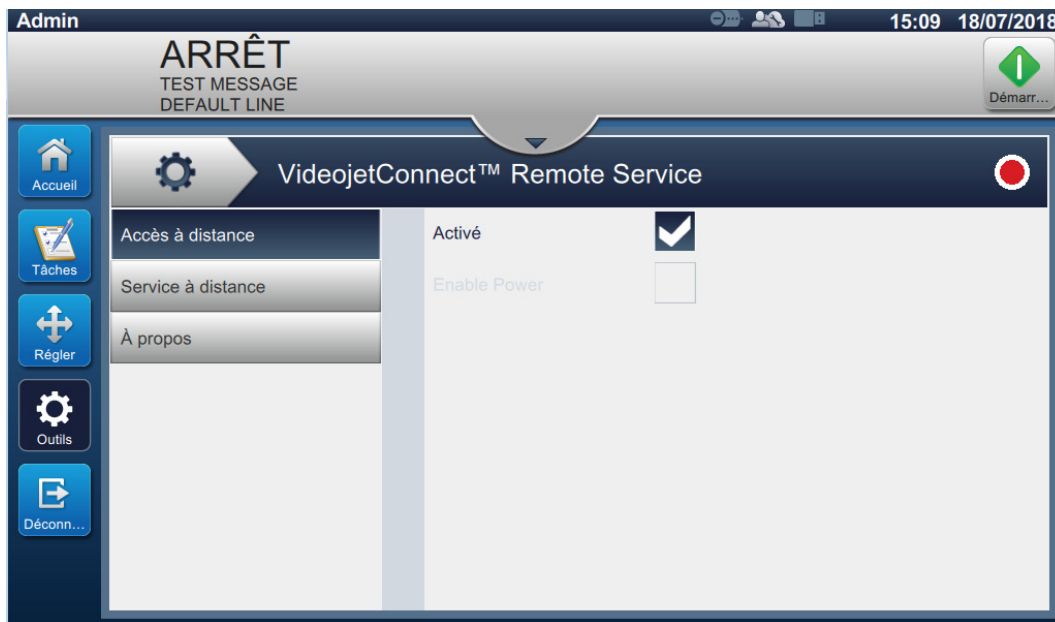


Figure 6-25 : Écran VideojetConnect Remote Service

L'écran VideojetConnect Remote Service permet d'accéder aux options suivantes comme indiqué dans le [Tableau 6-11](#).

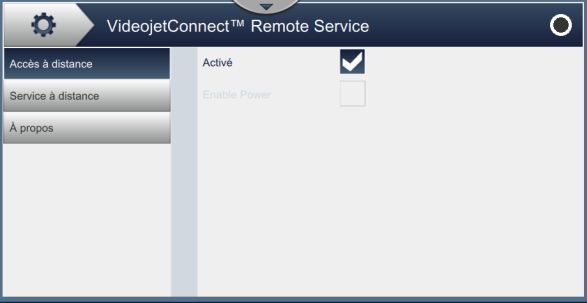
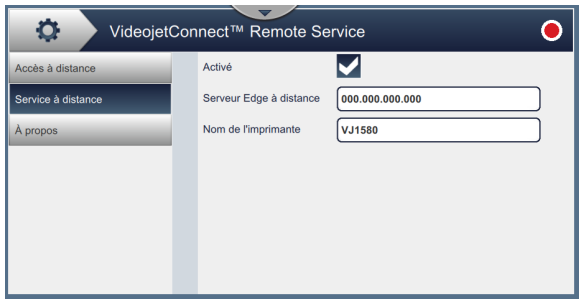

Boutons	Description
<p>Accès à distance</p> 	<p>Appuyez sur le bouton <i>Activé</i> pour permettre l'accès à distance à l'imprimante.</p>
<p>Service à distance</p> 	<p>Voici les options disponibles pour le service à distance (Remote Service) :</p> <ul style="list-style-type: none"> • Appuyez sur le bouton <i>Activé</i> pour autoriser l'accès à distance à l'imprimante. • Appuyez sur le bouton <i>Serveur périphérique distant</i> pour entrer l'adresse IP du serveur périphérique. • Appuyez sur le bouton <i>Nom de l'imprimante</i> pour entrer le nom de l'imprimante.
<p>À propos</p> 	<p>Affiche les informations de version du logiciel et la description associées au module VideojetConnect Remote Service.</p>

Tableau 6-11 : VideojetConnect Remote Service

6.3 Configurer la Configuration de ligne

L'écran Configuration de ligne fournit les options permettant de créer, de modifier, d'enregistrer, d'activer et de supprimer des configurations de ligne différentes.



6.3.1 Création d'une nouvelle configuration de ligne


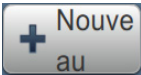
1. Appuyez sur le bouton  dans l'écran Outils.
2. Appuyez sur le bouton  dans l'écran de configuration de ligne pour créer une nouvelle configuration de ligne, comme illustré dans [Figure 6-26](#). L'écran Nom de configuration de ligne s'affiche avec un pavé tactile.



Figure 6-26 : Écran Configuration de ligne

3. Saisissez le nom de la configuration de ligne et appuyez sur le bouton  pour enregistrer le nom.

4. Pour configurer la configuration de ligne, suivez les étapes pour parcourir chaque paramètre et sélectionnez l'option souhaitée comme illustré dans [Figure 6-27](#).

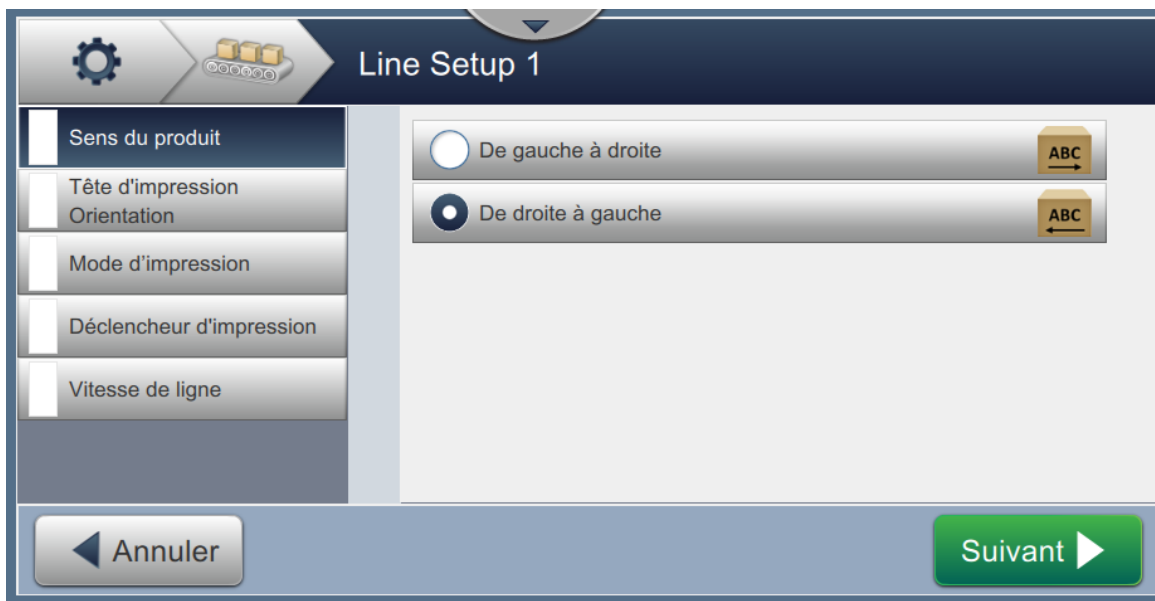



Figure 6-27 : Paramètres de configuration de ligne

6.3.2 Sens du produit

Le sens du produit définit le sens requis pour l'impression.

1. Appuyez sur l'option *Sens du produit* dans l'écran des paramètres de configuration de ligne comme illustré dans [Figure 6-27](#).
2. Sélectionnez le sens requis pour l'impression, appuyez sur le  bouton pour confirmer et passer au paramètre suivant.

6.3.3 Orientation de la tête d'impression

L'orientation de la tête d'impression change l'orientation de l'impression sur le produit.

1. Sélectionnez l'orientation de la tête d'impression comme illustré dans [Figure 6-28](#).

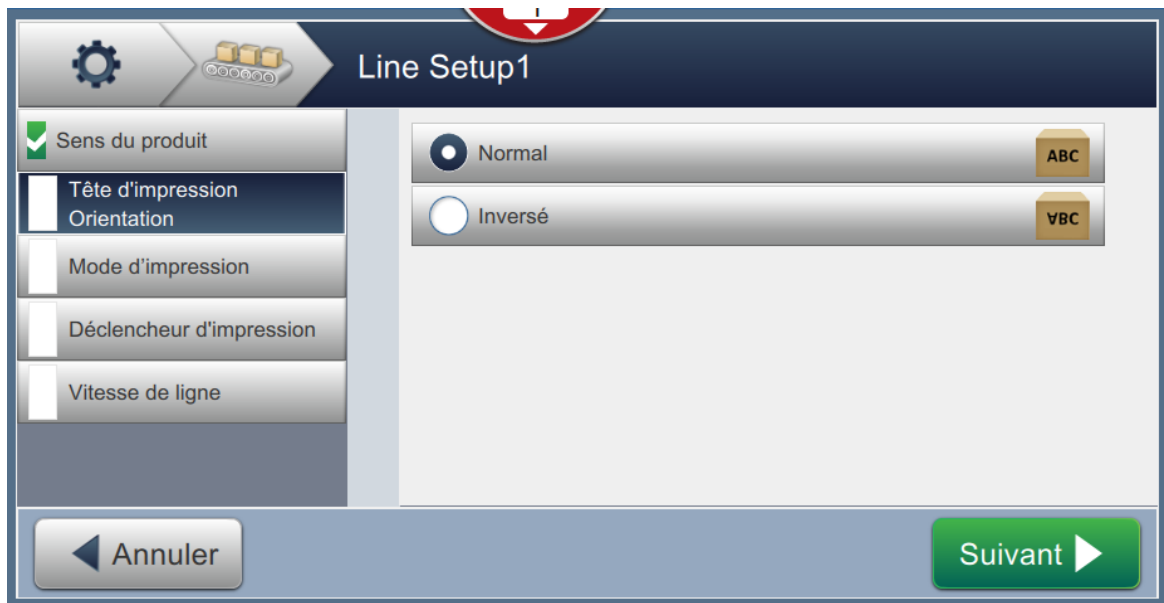
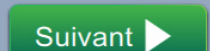


Figure 6-28 : Configuration de ligne - Orientation de la tête d'impression

Pour imprimer la tâche dans une orientation normale

2. Appuyez sur le bouton *Normal* pour définir l'impression en orientation normale.

Pour imprimer la tâche dans une orientation inversée

3. Appuyez sur le bouton *Inversé* pour définir l'impression en orientation normale.
4. Appuyez sur le bouton  pour définir l'orientation.

6.3.4 Mode d'impression

Le mode d'impression définit les différents modes d'impression. Modes d'impression disponibles :

- Une seule impression/Déclenchement
- Bouton Imprimer/déclencher
- Fonctionnement continu

1. Appuyez sur l'option *Mode d'impression* dans l'écran Paramètres de configuration de ligne comme illustré dans [Figure 6-29](#).

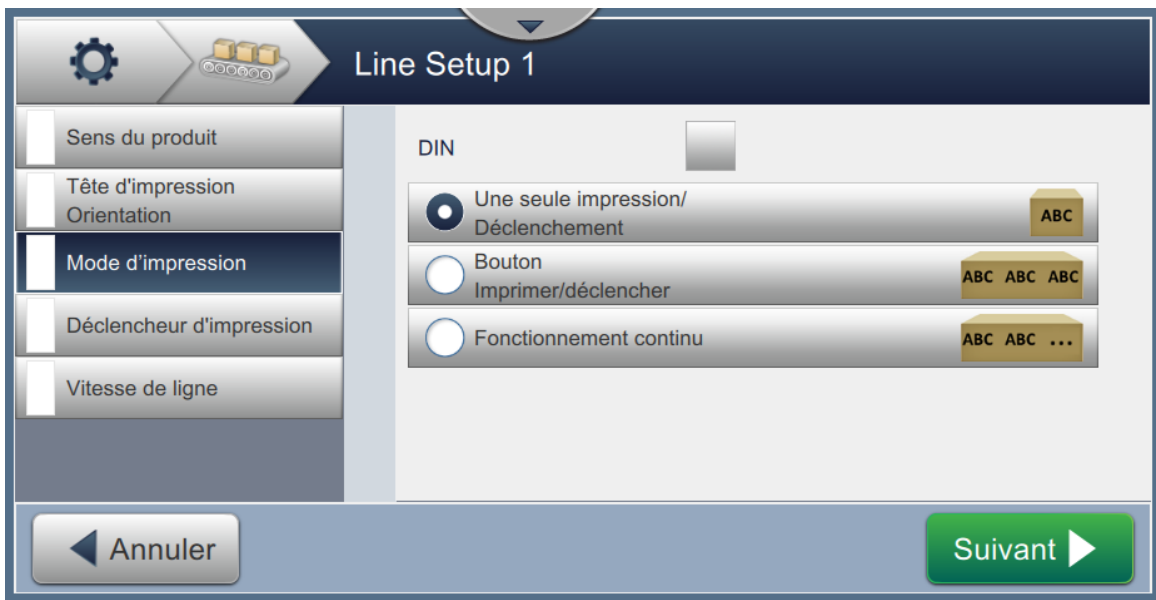


Figure 6-29 : Configuration de ligne - Mode d'impression

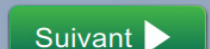
Impression DIN

L'impression DIN inverse automatiquement le sens d'impression. Cette méthode est utilisée lors de l'impression sur câbles.

1. Activez le mode d'impression DIN et sélectionnez le mode d'impression requis de pair avec le mode DIN.

Une seule impression/Déclenchement

Le mode Une seule impression/Déclenchement imprime la tâche une seule fois sur le produit.


1. Sélectionnez l'option *Une seule impression/Déclenchement* pour le mode d'impression unique, et appuyez sur le bouton  pour définir le mode.

Bouton Imprimer/déclencher

Le mode Multiple permet à l'imprimante d'imprimer plusieurs fois sur le produit après un seul déclenchement d'impression.

1. Sélectionnez l'option *Multiple* comme illustré dans la [Figure 6-29](#). Appuyez sur le bouton .

2. Modifiez les paramètres dans l'écran des paramètres et appuyez sur le bouton

 pour configurer le mode comme illustré dans la [Figure 6-30](#).

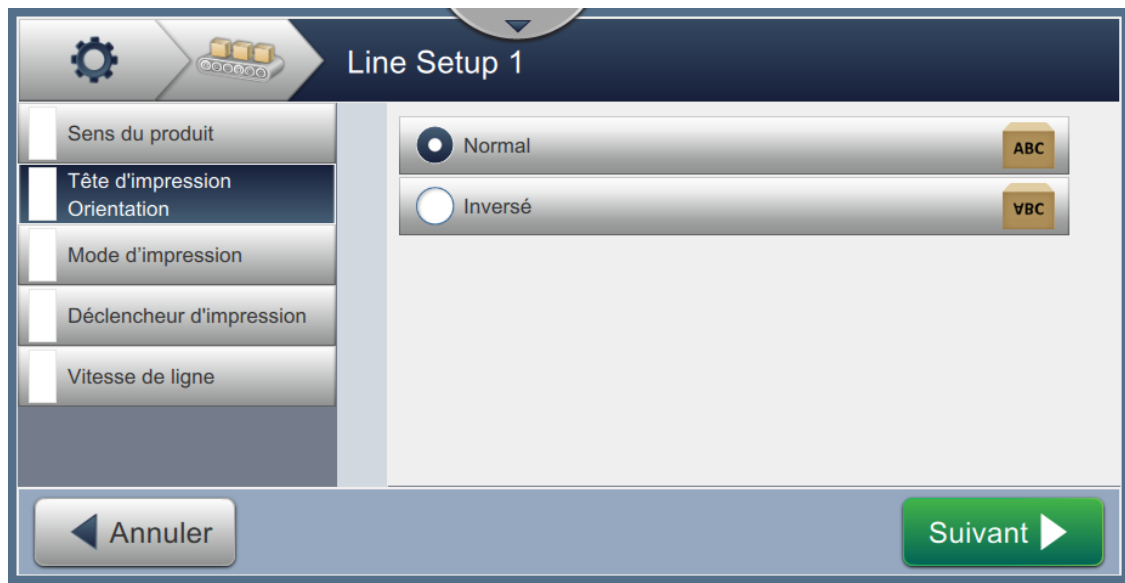




Figure 6-30 : Mode d'impression - Multiple

Option	Description
Intervalle d'impression	Définit l'intervalle de temps entre deux ou plusieurs impressions consécutives sur le produit. Sélectionnez le type d'intervalle d'impression dans la liste et appuyez sur le bouton OK. Les options d'intervalle d'impression disponibles sont Heure et Distance.
Valeur de l'intervalle	Définit la valeur d'intervalle de temps entre deux ou plusieurs impressions consécutives sur le produit. Appuyez sur les boutons +/- pour définir la valeur d'intervalle en ms.
Impressions	Définit le nombre de fois que la tâche doit être imprimée sur le produit. Appuyez sur les boutons +/- pour définir le nombre d'impressions.
Détecteur de produit déclenché	Appuyez sur le bouton OUI ou NON pour activer ou désactiver l'option.
Détecteur de produit bloqué	Appuyez sur le bouton OUI ou NON pour activer ou désactiver l'option.

Tableau 6-12 : Paramètres du mode Multiple

Fonctionnement continu

Le mode d'impression Fonctionnement continu imprime la tâche de manière répétitive sur le produit.

1. Sélectionnez l'option *Fonctionnement continu* comme illustré dans la [Figure 6-29](#). Appuyez sur le bouton  .
2. Modifiez les paramètres dans l'écran Paramètres. Appuyez sur le bouton  pour configurer le mode comme illustré dans la [Figure 6-31](#).

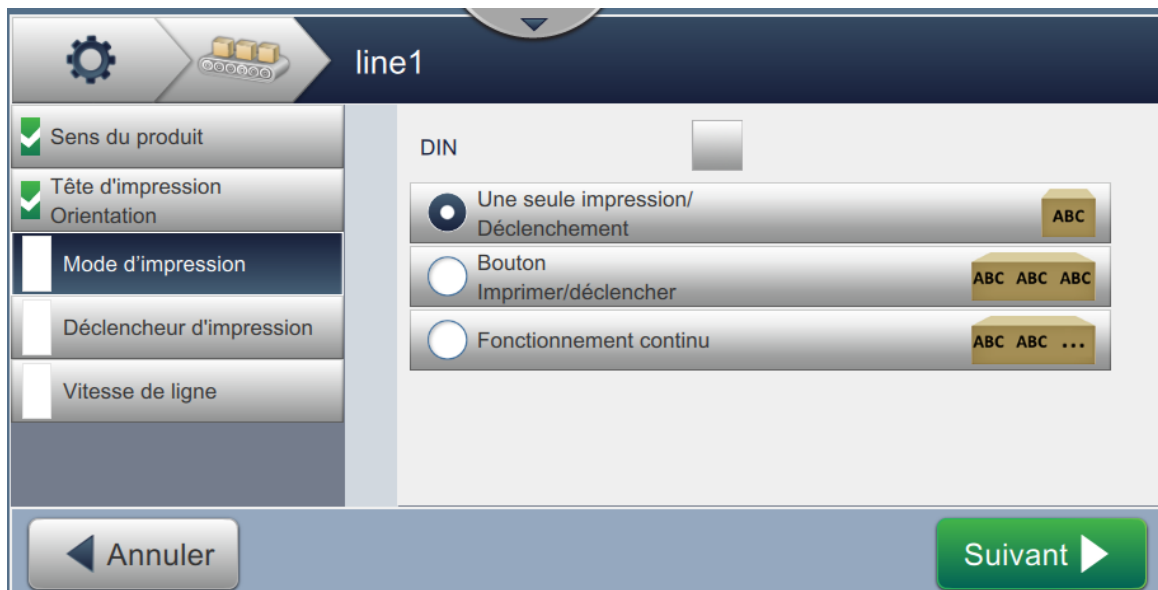



Figure 6-31 : Mode d'impression - Fonctionnement continu

Consultez le [Tableau 6-12 à la page 6-49](#) pour plus d'informations sur les paramètres.

6.3.5 Déclencheur d'impression

Le déclencheur d'impression sélectionne le bord du déclencheur pour démarrer le sens de l'impression.

1. Appuyez sur l'option *Déclencheur d'impression* dans l'écran Paramètres de configuration de ligne comme illustré dans [Figure 6-32](#).
2. Sélectionnez les paramètres nécessaires puis appuyez sur le bouton  pour définir les valeurs.

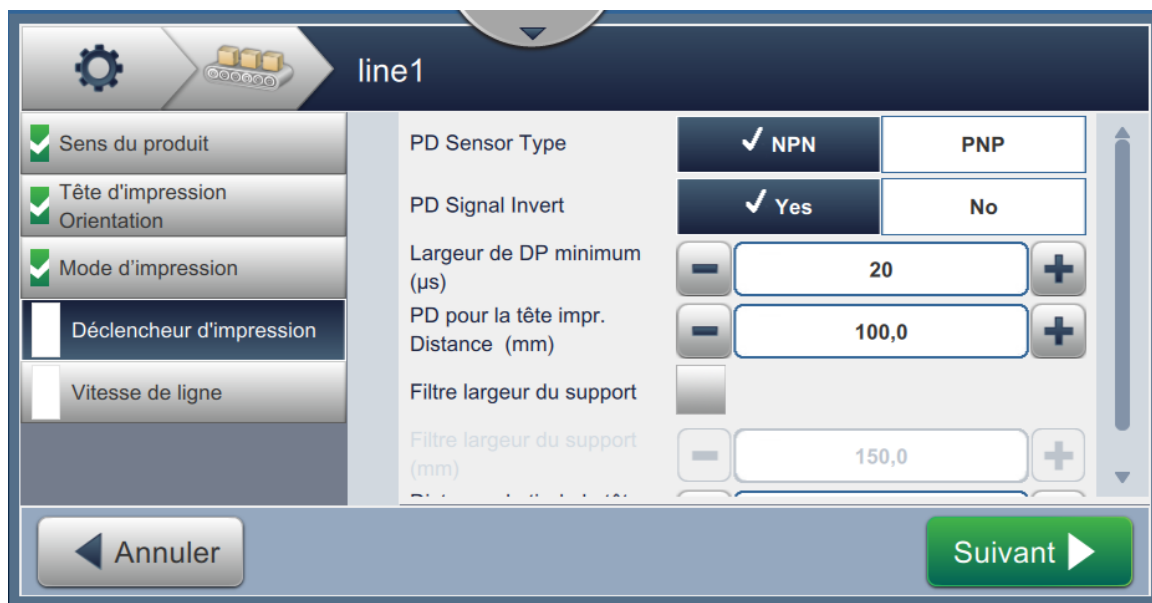


Figure 6-32 : Configuration de ligne - Déclencheur d'impression

L'écran Déclencheur d'impression fournit les options permettant de définir les paramètres suivants (voir [Tableau 6-13](#)) :

Option	Description
Inversion du signal DP	Définit le bord du déclencheur de détecteur de produit devant être reçu comme suit : de bas en haut ou de haut en bas.
Largeur de DP minimum (µs)	Définit la longueur de la zone de détection (longueur détectée par le détecteur).
PD pour la tête impr. Distance. (mm)	Définit la distance entre la tête d'impression et le détecteur de produit en mm. Les bords avant et arrière du produit sont détectés par le détecteur de produit avant que l'imprimante ne commence à imprimer.
Filtre largeur du support	Active/désactive le filtre de largeur du support (mm).
Filtre largeur du support (mm)	Définit la longueur du produit dans l'imprimante en mm. Il permet à l'imprimante d'ignorer le mécanisme de détection du produit pendant que le produit passe dans la cellule photoélectrique.
Distance de tir de la tête d'impression	Définit la distance entre la tête d'impression et le produit en mm. Remarque : La distance de tir recommandée est de 12 mm.


Tableau 6-13 : Options de déclencheur d'impression

6.3.6 Vitesse de ligne

La vitesse de ligne définit le mouvement du produit vers la tête de l'imprimante. Trois types de vitesses de ligne sont définis dans l'imprimante, à savoir :

- **Configuration manuelle** : définit la vitesse de ligne en m/min ou pieds/min.
- **Mesurée par le codeur à axe** : la vitesse de ligne est mesurée par le codeur à axe qui détecte les changements de vitesse du produit et permet à l'imprimante d'adapter la largeur d'impression.
- **Mesurée par taille/heure du produit** : la vitesse de ligne est mesurée par la taille du produit et le temps pris par le produit pour se déplacer vers l'imprimante.

Remarque : L'option *Mesurée par taille/heure du produit* est désactivée pour le mode d'impression Continu.

1. Appuyez sur la *vitesse de ligne* dans l'écran Paramètres de configuration de ligne, puis sélectionnez la vitesse de ligne souhaitée, comme illustré dans [Figure 6-33](#). Appuyez sur le bouton  pour définir la vitesse de ligne.

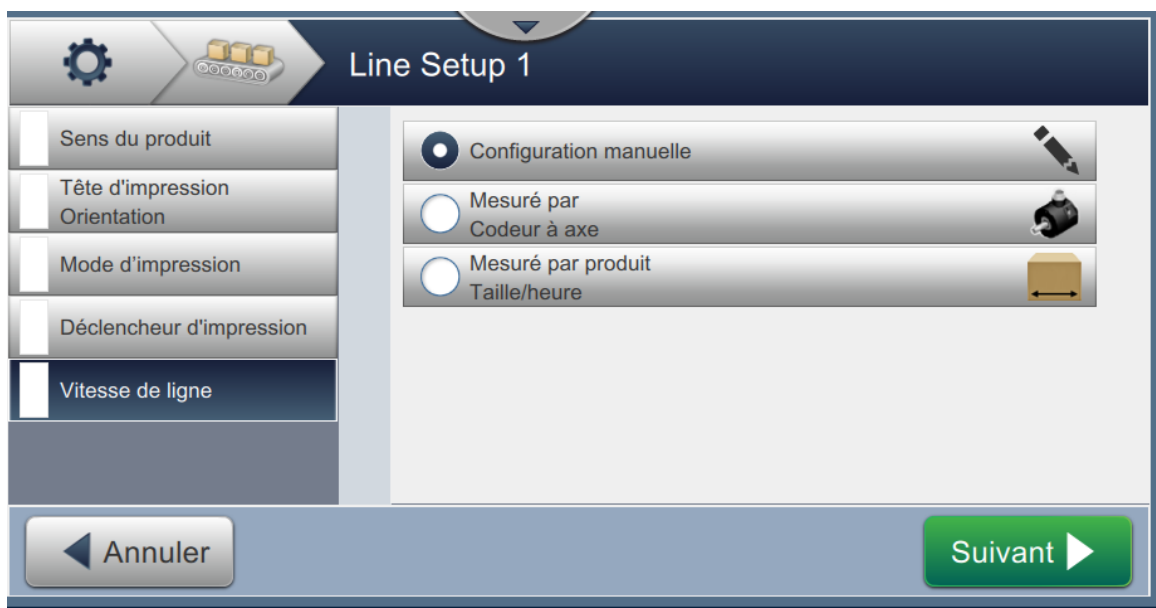



Figure 6-33 : Configuration de ligne - Vitesse de ligne

Pour configurer l'option Configuration manuelle :

1. Sélectionnez l'option *Configuration manuelle* comme illustré dans la [Figure 6-33](#). Appuyez sur le bouton  pour entrer les paramètres requis.
2. Appuyez sur les boutons +/- ou entrez la valeur permettant de régler la vitesse de ligne souhaitée en m/min.

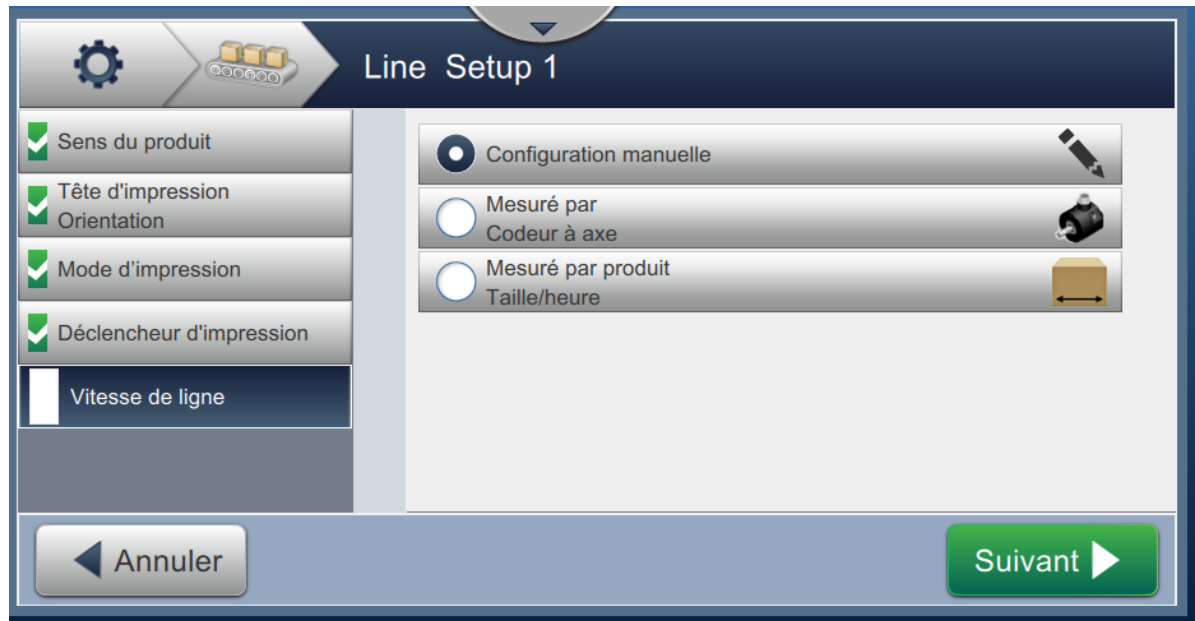





Figure 6-34 : Vitesse de ligne - Configuration manuelle

3. Appuyez sur le bouton  dans l'écran Paramètres pour confirmer la valeur, enregistrer et quitter la configuration.

Remarque : La sélection du bouton  n'affecte pas la valeur du paramètre, mais permet à l'utilisateur de passer à l'écran suivant. Les paramètres ne sont pas enregistrés jusqu'à ce que le bouton  soit sélectionné.

Pour configurer l'option **Mesuré par Codeur à axe** :

1. Sélectionnez l'option *Mesuré par Codeur à axe* comme illustré dans la [Figure 6-33](#). Appuyez sur le bouton  pour entrer les paramètres requis.
2. Modifiez les paramètres nécessaires dans l'écran Paramètres comme illustré dans [Figure 6-35](#).

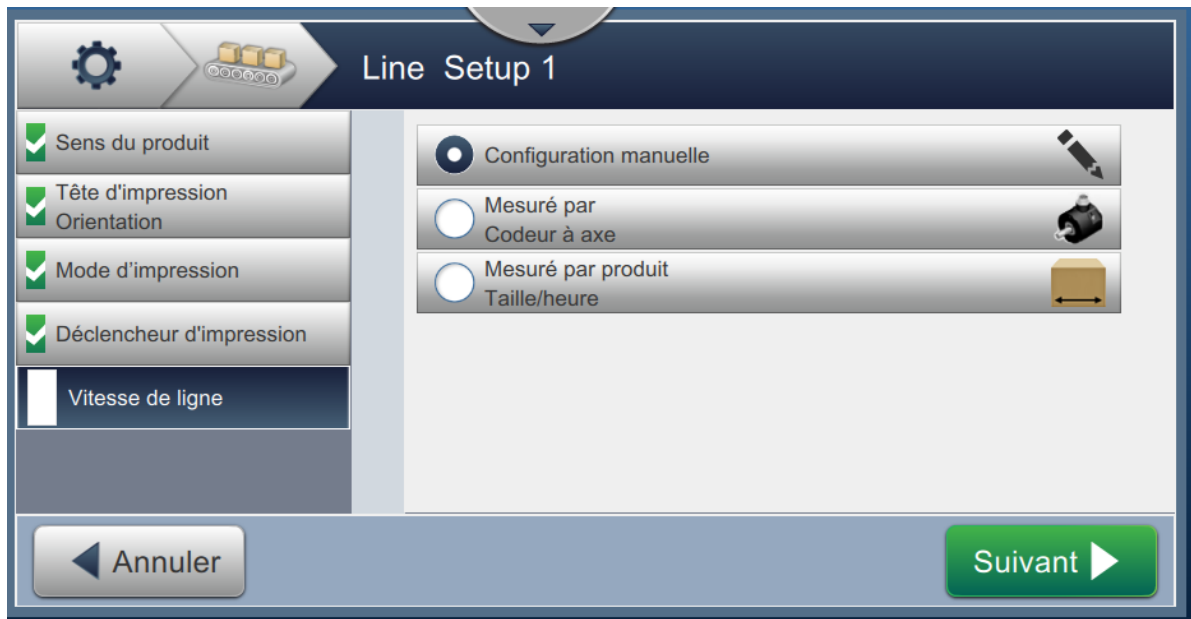




Figure 6-35 : Vitesse de ligne - Mesuré par Codeur à axe

Le [Tableau 6-14](#) décrit les options disponibles dans l'écran Codeur à axe.


Option	Description
Codeur (PPR)	Définissez l'option de codeur pour une vitesse de ligne fixe en impulsions/révolution. Saisissez la valeur de codeur et appuyez sur le bouton <i>Accepter</i> pour définir la valeur.
Circonf. roue (mm)	Définissez la circonférence de la roue en mm ou en pouces. Saisissez la valeur de la circonférence de la roue et appuyez sur le bouton <i>Accepter</i> .
Type de codeur	Sélectionnez le type de codeur dans la liste : <ul style="list-style-type: none"> Sans quadrature : impression unidirectionnelle, aucun contrôle directionnel du produit et possibilité d'utiliser un codeur monocanal ou bicanal. <p><i>Remarque : Les options Direction et Compensation de recul ne sont pas disponibles pour le type de codeur Sans quadrature.</i></p> <ul style="list-style-type: none"> Quadrature : sélectionne la direction d'impression, contrôle le sens du produit et doit utiliser le codeur bicanal.
Direction	Sélectionnez la direction de quadrature : <ul style="list-style-type: none"> Non utilisé A vers B B vers A
Compensation de recul	La compensation de recul garantit que l'imprimante imprime sur le produit une seule fois, si le produit est placé sur une ligne qui peut se déplacer ou se stabiliser (par exemple : une bande transporteuse), l'imprimante compte le nombre de contre-traites de codeur pendant l'impression. Si la ligne s'arrête ou recule, l'imprimante ne reprendra pas l'impression tant que le nombre de traits du compteur n'aura pas repris la dernière position connue. Appuyez sur le bouton <i>MARCHE</i> pour activer l'option de compensation de recul.

Tableau 6-14 : Mesuré par Codeur à axe - Paramètres

3. Appuyez sur le bouton  dans l'écran des paramètres pour confirmer la valeur, enregistrer et quitter la configuration.

Remarque : La sélection du bouton  n'affecte pas la valeur du paramètre, mais permet à l'utilisateur de passer à l'écran suivant. Les paramètres ne sont pas enregistrés jusqu'à ce que le bouton  soit sélectionné.

Pour configurer l'option **Mesuré par produit Taille/heure** :

1. Appuyez sur l'option *Mesuré par produit Taille/heure* comme illustré dans la [Figure 6-33](#). Appuyez sur le bouton  pour entrer les paramètres requis.
2. Modifiez les paramètres nécessaires dans l'écran Paramètres comme illustré dans [Figure 6-36](#).

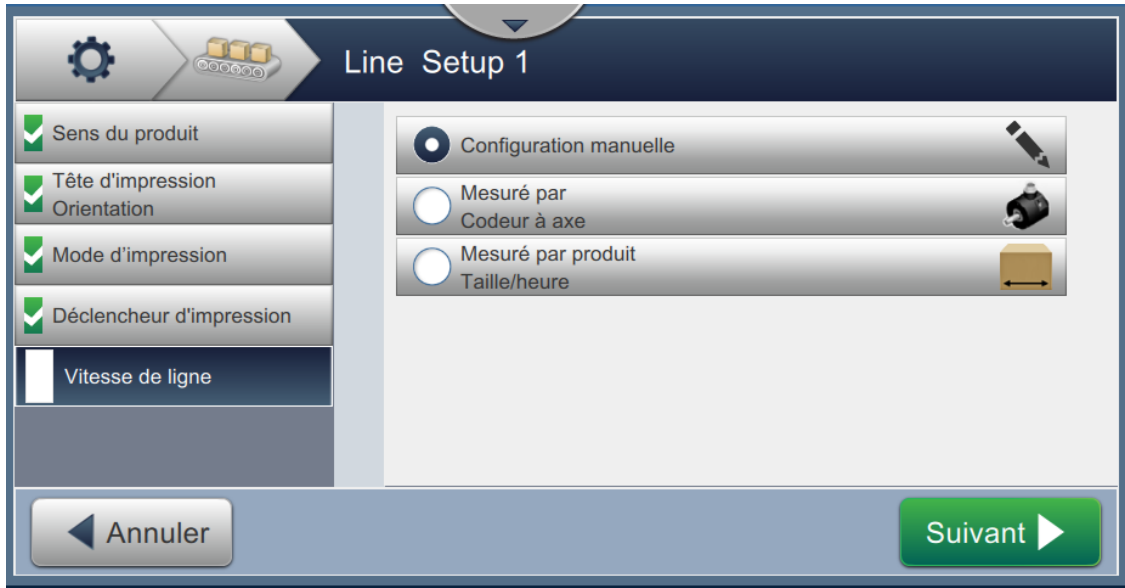




Figure 6-36 : Vitesse de ligne - Paramètres Mesuré par produit Taille/heure

Le [Tableau 6-15](#) décrit les paramètres disponibles :

Option	Description
Largeur de produit (mm)	Entrez la valeur de largeur de produit requise. Appuyez sur le bouton <i>Accepter</i> pour configurer la valeur de largeur du produit.
Expiration de délai du codeur automatique (μ s)	L'option de codeur automatique utilise un capteur très précis pour détecter les extrémités avant et arrière de chaque produit et ajuster la largeur d'impression en conséquence. La spécification du délai de codeur automatique désactive le codeur automatique si le produit n'est pas détecté dans l'intervalle de temps. Saisissez la valeur de délai d'attente du codeur automatique requise. Appuyez sur le bouton <i>Accepter</i> pour configurer la valeur.


Tableau 6-15 : Mesuré par produit Taille/heure - Paramètres

3. Appuyez sur le bouton  dans l'écran des paramètres pour confirmer la valeur, enregistrer et quitter la configuration.

Remarque : La sélection du bouton  n'affecte pas la valeur du paramètre, mais permet à l'utilisateur de passer à l'écran suivant. Les paramètres ne sont pas enregistrés jusqu'à ce que le bouton  soit sélectionné.

6.3.7 Activer la configuration de ligne

Suivez les étapes ci-dessous pour activer la ligne pour l'imprimante. Vous pouvez également sélectionner la configuration de ligne pour chaque tâche. Reportez-vous à la section [5.2.1.2 Configuration à la page 5-8](#). Pour activer la configuration de ligne en tant que la valeur par défaut de l'imprimante, procédez comme suit :

1. Sélectionnez la configuration de ligne souhaitée dans la liste, comme illustré dans [Figure 6-26, page 6-45](#).
2. Appuyez sur le bouton  pour configurer la configuration requise.

6.4 Disponibilité du Taux de Rendement Synthétique

6.4.1 Introduction

La disponibilité est une mesure du temps d'activité de l'équipement. Il s'agit de la période pendant laquelle un équipement est prêt à être utilisé au besoin dans le cadre de la production. Elle constitue l'un des trois outils de mesure principaux du TRS, et peut être utilisée avec l'imprimante Videojet 1580.

L'outil « Disponibilité » aide à isoler les périodes de fonctionnement par rapport aux problèmes de l'imprimante et permet à l'utilisateur de garder un suivi des périodes d'arrêt de l'imprimante et d'en établir les statistiques. L'écran de pannes permet d'analyser les données de mesure du temps de fonctionnement, aidant ainsi les utilisateurs à mieux comprendre et à éliminer les facteurs les plus fréquemment à l'origine des temps d'arrêt imprimante et fonctionnels.

La disponibilité est constituée de deux types de mesures simultanées de base :

- Disponibilité de l'imprimante
- Disponibilité de fonctionnement

Remarque : la disponibilité de fonctionnement peut être modifiée selon deux moyens de mesure distincts du temps de production, à la demande de l'utilisateur : mode « Durée totale de fonctionnement de l'imprimante » et « Durée totale de disponibilité de l'imprimante ». Pour plus d'informations, reportez-vous à la section « Disponibilité de fonctionnement » à la page 6-59.

$$\% \text{ de disponibilité} = \frac{\text{Temps de fonctionnement}}{\text{Temps de production prévu}}$$

Où

- Le temps de fonctionnement correspond au temps d'activité total de l'imprimante
- Le temps de production prévu correspond au temps d'activité réel prévu de la ligne*.

*Sur la base du moyen de calcul sélectionné « Durée totale de fonctionnement de l'imprimante » et « Durée totale de disponibilité de l'imprimante ».

6.4.2 Disponibilité de l'imprimante

La disponibilité de l'imprimante permet de garder un suivi du temps d'arrêt directement lié aux erreurs internes telles que :

- Panne de la pompe
- Erreur d'alimentation de charge
- Erreur de gouttière

La disponibilité de l'imprimante est définie telle que

$$\text{Disponibilité de l'imprimante} = 1 - \frac{\text{Temps d'arrêt de l'imprimante}}{\text{Durée totale de fonctionnement de l'imprimante}}$$

Le temps total de l'imprimante correspond à la période totale pendant laquelle l'imprimante est allumée (sous tension). Si l'imprimante est hors tension lors d'une erreur, la période d'inactivité de l'imprimante est également incluse dans le temps total.

« Les temps d'arrêt de l'imprimante » correspondent à la « Durée totale de fonctionnement de l'imprimante » pendant laquelle l'imprimante est restée dans un état de panne d'imprimante. L'état de panne de l'imprimante est défini comme étant la période pendant laquelle l'imprimante n'est pas disponible en raison d'une erreur identifiée comme étant une panne de l'imprimante. Pour plus d'informations, reportez-vous au manuel d'entretien.

6.4.3 Disponibilité de fonctionnement

Il s'agit d'une mesure plus large reflétant l'impact total du temps d'arrêt sur la ligne de production. La disponibilité de fonctionnement permet d'effectuer un suivi du temps d'arrêt lié aux pannes pouvant être classées comme « De procédure », telles que :

- Réservoir mélangeur vide
- Pilote de modulation trop chaud

L'impact peut provenir d'un problème de l'imprimante, d'un problème causé par l'opérateur, par le changement de session, ou autre.

La disponibilité de fonctionnement est définie comme suit :

$$\text{Disponibilité de fonctionnement} = 1 - \frac{\text{Temps d'arrêt fonctionnel}}{\text{Temps de production}}$$

Le moyen de calcul du temps de production permet au calcul de disponibilité de changer entre les modes de fonctionnement par le client, la « Durée totale de fonctionnement de l'imprimante » ou la « Durée totale de disponibilité de l'imprimante ». Le temps de production est défini selon le moyen de calcul choisi :


- Durée totale de fonctionnement de l'imprimante
- Durée totale de disponibilité de l'imprimante

Si l'imprimante est hors tension lors d'une erreur, la période d'inactivité de l'imprimante est également incluse dans le temps de production.

Le « Temps d'arrêt fonctionnel » correspond au « Temps de production » pendant lequel l'imprimante est restée dans un état de panne fonctionnelle. L'état de panne fonctionnelle est défini comme étant la période pendant laquelle l'imprimante n'est pas disponible en raison d'une erreur identifiée comme étant une panne de fonctionnement.

Remarque : Se reporter au manuel d'entretien pour plus d'informations sur les états de panne fonctionnelle et de l'imprimante.

6.4.4 Écran de disponibilité

1. Appuyez sur le bouton  dans l'écran Outils. L'écran *Performance* s'affiche, comme illustré dans la [Figure 6-3, page 6-4](#), appuyez sur le bouton *TRS disponibilité*.
2. Les données de disponibilité de l'imprimante et de disponibilité de fonctionnement sont affichées avec la période pour la durée totale de fonctionnement de l'imprimante comme illustré dans la [Figure 6-37](#).



Période	Disponibilité de l'imprimante	Disponibilité de fonctionnement (Durée tot...
Derniers 30 jours	3.3%	3.3%
Derniers 90 jours	3.3%	3.3%
Mois en cours	21.1%	21.1%
juillet	3.3%	3.3%

Figure 6-37 : Performances - Disponibilité TRS

Remarque : appuyez sur la cellule pour afficher l'écran de type de panne correspondant aux données de disponibilité sélectionnées. L'écran affiche le type, la durée et la fréquence de la panne.

Option	Description
Période	Affiche les valeurs de disponibilité de l'imprimante et de fonctionnement pour différentes périodes disponibles. L'historique des données de disponibilité permet à l'utilisateur d'établir un lien entre les modifications périodiques et la disponibilité.
Disponibilité de l'imprimante	Affiche les données de disponibilité de l'imprimante.
Disponibilité de fonctionnement	Affiche les données de disponibilité de fonctionnement en fonction du moyen de calcul utilisé, à savoir la Durée totale de fonctionnement de l'imprimante ou la Durée totale de disponibilité de l'imprimante.
Exporter	Exporte le journal d'événements vers une clé USB. L'interface utilisateur guide l'utilisateur au fil des étapes nécessaires au téléchargement sur la clé USB.

Tableau 6-16 : Options de l'écran de disponibilité TRS

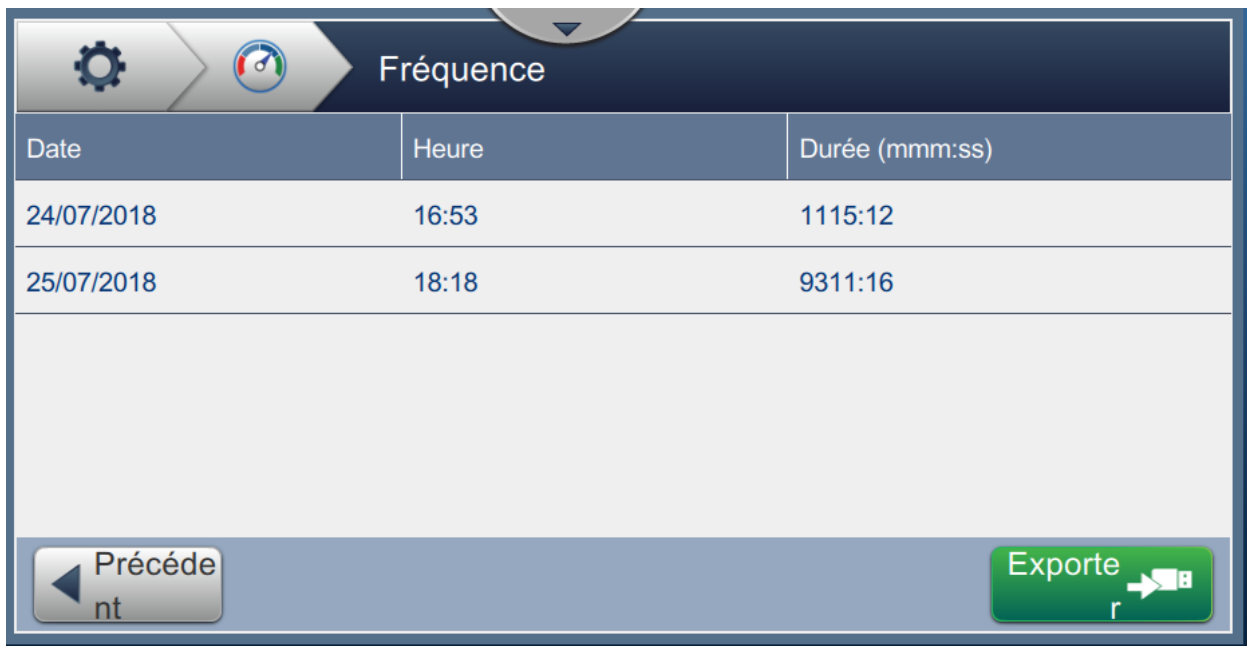
Derniers 30 jours, Disponibilité de l'imprimante: 3.3%		
Type d'erreur	Durée (mmm:ss)	Fréquence
(E15067) Perte de connexion au système d'encre	10426:28	2
(E15069) Tête d'impression 1 - Connexion perdue	0:09	1

Figure 6-38 : Disponibilité de l'imprimante - Type de panne

Option	Description
Type d'erreur	Description du code d'erreur et de la panne. Appuyez sur le type de panne pour voir une description détaillée de celle-ci et des solutions envisageables.
Durée (mmm:ss)	La durée totale pendant laquelle l'imprimante est restée dans cet état de panne.
Fréquence	Le nombre de fois que l'imprimante a subi cette panne pendant la durée étudiée.
Exporter	Exporte le journal d'événements vers une clé USB. L'interface utilisateur guide l'utilisateur au fil des étapes nécessaires au téléchargement sur la clé USB.
Précédent	Fournit la possibilité de revenir à la page de disponibilité TRS.

Tableau 6-17 : Type d'erreur

Appuyez sur la valeur de la fréquence ou de la durée pour afficher l'écran Journaux d'imprimante (voir [Figure 6-39](#)). Les journaux d'imprimante affichent la date, l'heure et la durée de chaque occurrence d'une panne spécifique. Cette page peut être utilisée pour établir un lien entre l'occurrence d'une panne et d'autres événements dans l'installation de production.



Date	Heure	Durée (mmm:ss)
24/07/2018	16:53	1115:12
25/07/2018	18:18	9311:16

Figure 6-39 : Disponibilité TRS - Écran des journaux d'imprimante

Reportez-vous à la section [Journaux d'imprimante à la page 6-5](#) pour plus d'informations.

Introduction

La maintenance de l'imprimante comprend les procédures qu'un opérateur ou un technicien peut effectuer. Cette section décrit les tâches de maintenance que les opérateurs de l'imprimante sont autorisés à effectuer. Les autres tâches de maintenance que seuls les techniciens de services qualifiés et le personnel peuvent exécuter sont décrites dans le manuel d'entretien.

Cette section fournit les informations sur les tâches de maintenance que l'opérateur peut effectuer et contient les rubriques suivantes :

- [Calendrier de maintenance](#)
- [Utilisation de l'outil Maintenance](#)
- [Remplacement des cartouches de liquide](#)
- [Inspecter la tête d'impression](#)
- [Nettoyer la tête d'impression](#)
- [Nettoyer l'armoire de l'imprimante](#)
- [Nettoyer l'écran tactile](#)
- [Remplacement du filtre à air](#)
- [Préparation à la mise hors tension à long terme \(stockage\) ou au transport](#)

7.1 Calendrier de maintenance

Le [Tableau 7-1](#) fournit la liste des activités de maintenance à effectuer selon un calendrier périodique.

Intervalle	Tâche
Quand les cartouches d'encre et/ou de solvant sont vides	Remplacement des cartouches de liquide
Si nécessaire, l'utilisateur est invité à nettoyer la gouttière/tête d'impression en fonction de la configuration de l'imprimante	Nettoyer la tête d'impression Nettoyez les pièces de la tête d'impression suivantes : <ul style="list-style-type: none">• Plaque d'évacuation• Gouttière <i>Remarque : Vérifiez la qualité de l'impression avant de procéder à la maintenance.</i>
Si nécessaire	Nettoyer l'armoire de l'imprimante
Si nécessaire	Nettoyer l'écran tactile
3 000 heures	Remplacement du filtre à air
5 000 heures ou 12 mois	Remplacement du module d'entretien 1

Tableau 7-1 : Liste de contrôle de maintenance

7.2 Utilisation de l'outil Maintenance

L'outil Maintenance permet à l'utilisateur d'accéder aux instructions de maintenance avec les données de maintenance clés.

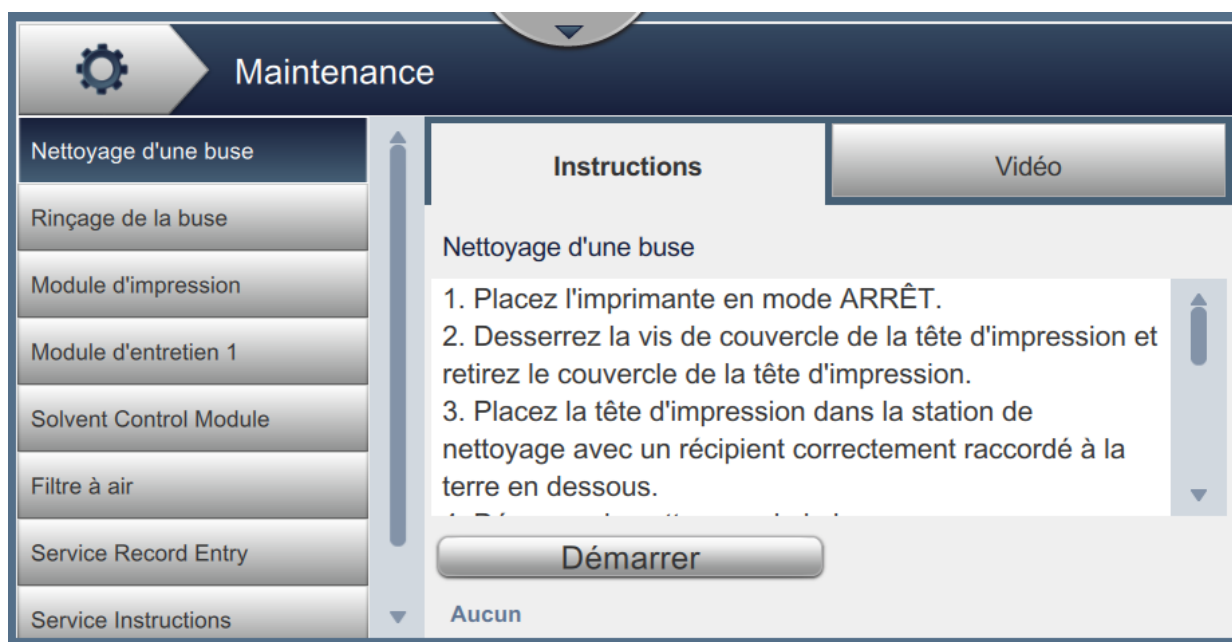


Figure 7-1 : Maintenance

L'écran Maintenance permet d'accéder aux options suivantes, comme indiqué dans le [Tableau 7-2](#).

Boutons	Description
Nettoyage d'une buse	Fournit les étapes et la vidéo pour effectuer le nettoyage de la buse. Consultez la section 7.5 à la page 10 pour plus d'informations.
Nettoyage à contre-courant de la buse	Fournit les étapes et la vidéo pour effectuer le rinçage de la buse. Suivez les étapes et appuyez sur le bouton <i>Démarrer</i> quand vous y êtes invité pour démarrer le processus. Une fois le processus terminé, un message <i>OK</i> s'affiche.
Module d'impression	Affiche les paramètres suivants pour le module d'impression : <ul style="list-style-type: none">• Numéro de série• Taille de buse (µm)• Vitesse cible (m/s)• Date d'installation• Imprimer les heures de fonctionnement• Gouttes imprimées (millions)
Module d'entretien 1	Affiche les paramètres suivants pour le module d'entretien 1 : <ul style="list-style-type: none">• Numéro de série• Date d'installation• Heures de fonctionnement• Date de modification prévue Appuyez sur le bouton <i>Modifier le module d'entretien 1</i> pour afficher les étapes ou la vidéo de la procédure en vue de remplacer le module d'entretien 1.
Module de commande de solvant	Affiche les paramètres suivants pour le module de commande de solvant : <ul style="list-style-type: none">• Numéro de série• Date d'installation• Nombre d'heures• Date de modification prévue Appuyez sur le bouton <i>Remplacer le module de commande de solvant</i> pour afficher les étapes ou la vidéo de la procédure en vue de remplacer le module de commande de solvant.

Tableau 7-2 : Options de maintenance

Boutons	Description
Filtre à air	Affiche les paramètres suivants pour le filtre à air : <ul style="list-style-type: none"> • Nombre d'heures • Date de modification prévue Appuyez sur le bouton <i>Changer le filtre à air</i> pour afficher et suivre les étapes ou la vidéo de la procédure. Reportez-vous à la section 7.8 Remplacement du filtre à air à la page 16 pour plus d'informations.
Entrée d'enregistrement d'entretien	Affiche l'entrée d'enregistrement d'entretien du client. Les informations peuvent être mises à jour en sélectionnant la zone de texte requise.
Instructions d'entretien	Fournit une liste de toutes les instructions d'entretien disponibles. La sélection de l'une des options affichera les étapes et la vidéo pour cette procédure : <ul style="list-style-type: none"> • Filtre à air • Module d'entretien 1
Purger et nettoyer le système	Appuyez sur le bouton <i>Purger l'encre</i> et suivez les étapes pour vidanger l'encre du système d'encre. Une vidéo est fournie pour vous donner des indications supplémentaires. Appuyez sur le bouton <i>Nettoyer le système et purger le solvant</i> et suivez les étapes pour rincer le système d'encre. Une vidéo est fournie pour vous donner des indications supplémentaires. Cette étape ne peut pas être démarrée tant que les étapes de vidange de l'encre ne sont pas terminées.

Tableau 7-2 : Options de maintenance (suite)

7.2.1 Utilisation de la vidéo des instructions de maintenance

La vidéo fournit des instructions détaillées pour effectuer une procédure de maintenance.

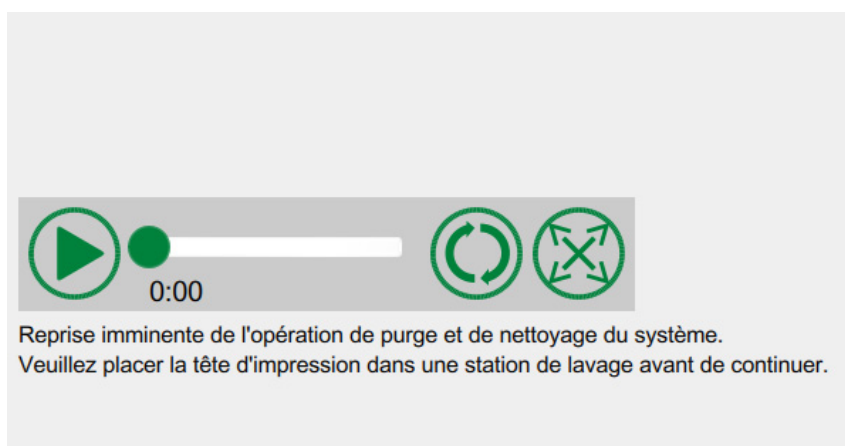


Figure 7-2 : Écran de la vidéo des instructions de maintenance

Les options suivantes sont disponibles dans la vidéo :








Boutons	Description
 	Démarré ou arrête la vidéo.
	Progression de la vidéo et heure de fin. <i>Remarque : Ce paramètre n'est pas modifiable par l'utilisateur.</i>
 	Lit la vidéo en boucle ou une seule fois.
 	Passe en mode plein écran ou s'adapte à l'écran d'aperçu.

Tableau 7-3 : Options de la vidéo des instructions de maintenance

7.3 Remplacement des cartouches de liquide

Il existe deux types de cartouches de liquide :

- Cartouche d'encre
- Cartouche de solvant

L'utilisateur doit installer les cartouches lorsque l'imprimante est mise en service ou lorsque les cartouches sont vides. Le type de fluide (encre ou solvant) est inscrit sur les étiquettes des cartouches.

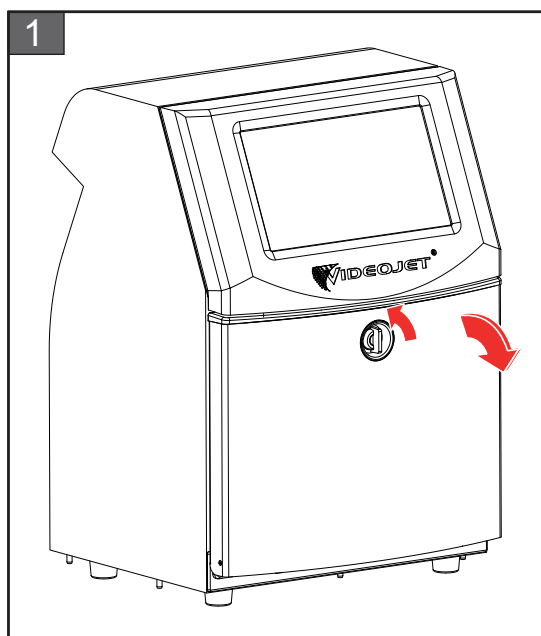
Remarque : Les instructions suivantes sont disponibles sous forme de vidéo dans l'interface utilisateur.

Pièces et outils requis :

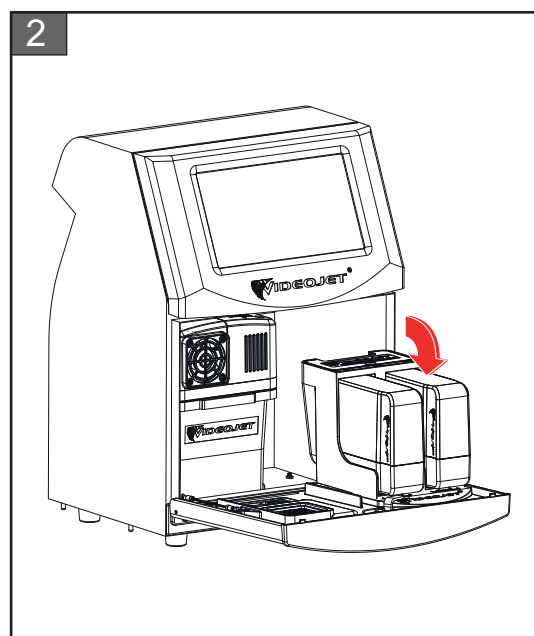
Pièces/outils	Quantité
Cartouche de solvant	Première
Cartouche d'encre	Première
Lunettes de sécurité	-
Gants	-
Tissu non pelucheux	-

Tableau 7-4 : Pièces et outils

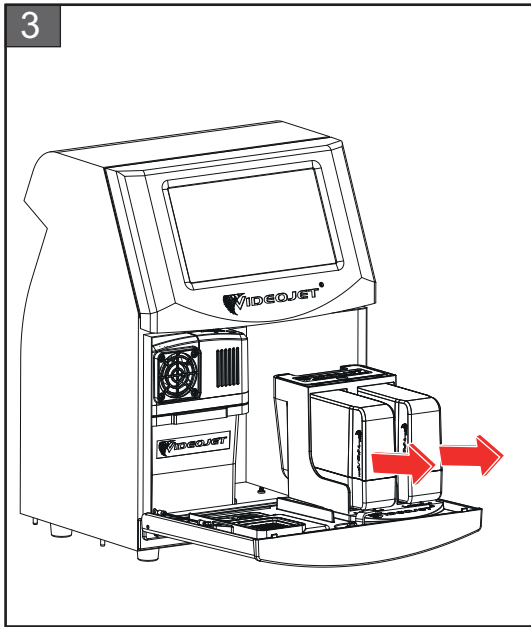
7.3.1 Comment remplacer les cartouches de liquide



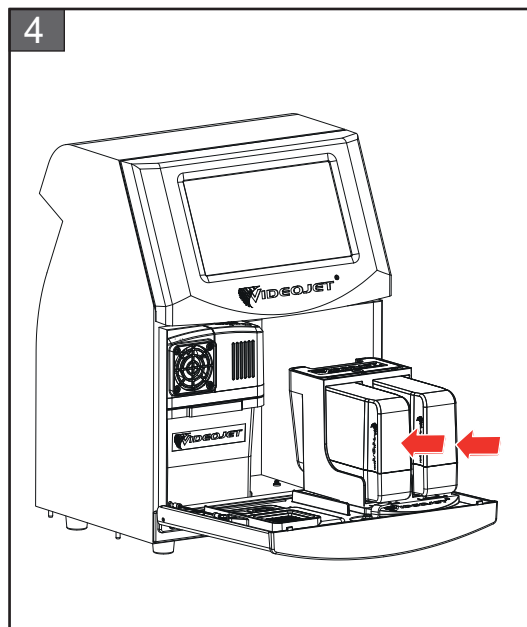
1. Tournez le bouton en position verticale dans le sens antihoraire jusqu'à la position horizontale et déverrouillez la porte. Ouvrez la porte du compartiment d'encre.



2. Gardez la porte du compartiment d'encre dans la position indiquée dans la figure.



3. Tirez l'ancienne cartouche (d'encre et/ou de solvant selon les besoins) pour la sortir du support de cartouche.



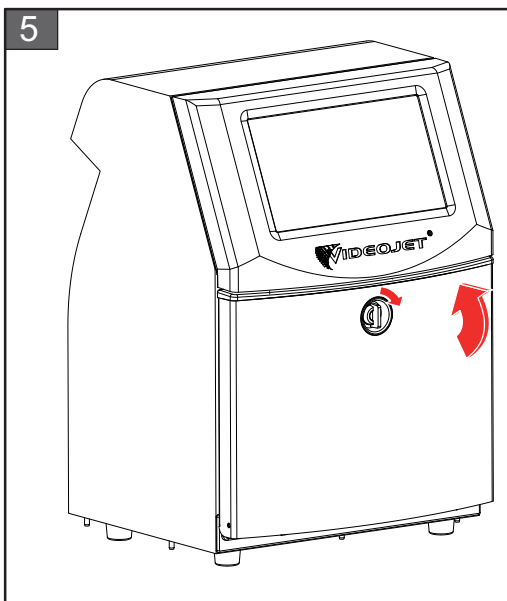
4. Insérez la cartouche d'encre et/ou de solvant dans le support de cartouche en la plaçant dans le logement correspondant à son repère.

Remarque : Secouez la cartouche avant de l'insérer dans l'imprimante.

- Assurez-vous que la cartouche est complètement installée dans le support.
- Assurez-vous que l'indicateur de niveau de la cartouche affiche 100 % plein.

Remarque : Poussez la cartouche dans le support jusqu'à ce qu'elle soit verrouillée (un cliquetis se fait alors entendre).

Remarque : L'imprimante prend quelques minutes avant d'afficher le niveau de la cartouche.



5. Fermez la porte du compartiment d'encre. Tournez le bouton en position horizontale dans le sens horaire jusqu'à la position verticale pour verrouiller la porte du compartiment d'encre.

7.4 Inspecter la tête d'impression

Effectuez les actions suivantes pour inspecter et nettoyer la tête d'impression :

1. Si l'utilisateur est en mode d'impression, quittez le mode d'impression. L'état de l'imprimante passe à HORS LIGNE.
2. Desserrez la vis de la tête d'impression et retirez le capot.
3. Inspectez la tête d'impression et l'intérieur du capot de la tête d'impression pour déterminer la présence de dépôts d'encre. Si un nettoyage est nécessaire, consultez la section [Nettoyer la tête d'impression à la page 7-10](#).

7.5 Nettoyer la tête d'impression

Effectuez les actions suivantes pour nettoyer la tête d'impression :

⚠ AVERTISSEMENT

RISQUE DE BLESSURE.

En cas de fuite d'encre ou de solvant, le sol peut devenir glissant et/ou générer un risque d'incendie (notamment si l'équipement est à proximité de matières inflammables et/ou d'un autre équipement). Un bac de trop-plein est disponible en option (n° de référence 234407). Placez le bac sur la surface sur laquelle l'imprimante doit être utilisée. Placez l'imprimante au centre du bac.

Mettez à la terre le plateau pour éviter l'accumulation d'électricité statique.

⚠ AVERTISSEMENT

ÉMANATIONS DANGEREUSES.

Toute respiration prolongée des vapeurs de l'agent de nettoyage peut entraîner une somnolence et des effets similaires à ceux liés à l'absorption d'alcool. À utiliser uniquement dans un endroit ouvert et bien aéré.

⚠ AVERTISSEMENT

RISQUE DE BLESSURE.

La solution de nettoyage est toxique en cas d'ingestion. N'en buvez jamais. Consultez immédiatement un médecin en cas d'ingestion.

⚠ AVERTISSEMENT

MANIPULATION DE LA SOLUTION DE NETTOYAGE.

La solution de nettoyage irrite les yeux et les voies respiratoires. Pour éviter toute blessure corporelle lors de la manipulation de ces substances :

- Toujours porter des vêtements de protection et des gants en caoutchouc.
- Toujours porter des lunettes à coques avec écran latéral ou un masque facial. Il est également recommandé de porter des lunettes de sécurité lors de l'exécution d'opérations de maintenance.
- Appliquez une crème protectrice pour les mains avant de manipuler l'encre.
- Si la solution de nettoyage entre en contact avec la peau, rincez abondamment à l'eau claire pendant au moins 15 minutes.

⚠ AVERTISSEMENT

RISQUES D'INCENDIE ET DANGERS POUR LA SANTÉ.

La solution de nettoyage est volatile et inflammable. Elle doit être entreposée et manipulée conformément à la réglementation locale.

Ne fumez pas et n'approchez pas une flamme nue de la solution de nettoyage.

Jetez tout mouchoir ou chiffon imbibé de ce produit immédiatement après usage. Éliminez ces déchets conformément à la réglementation locale.

⚠ ATTENTION**DOMMAGES À L'ÉQUIPEMENT.**

Pour éviter d'endommager les composants de l'imprimante, utilisez uniquement des brosses souples et des tissus non pelucheux pour le nettoyage. Ne pas utiliser d'air à haute pression, de déchets de coton ni de matériaux abrasifs.

⚠ ATTENTION**DOMMAGES À L'ÉQUIPEMENT.**

Assurez-vous que la solution de nettoyage est compatible avec l'encre utilisée avant de procéder au nettoyage de la tête d'impression, Si vous ne respectez pas ces consignes, vous risquez d'endommager l'imprimante.

Remarque : Assurez-vous que les jets sont coupés.

Remarque : Accédez à l'écran Outils > Maintenance > Nettoyage de buse pour passer en revue les étapes et la vidéo afin d'obtenir des détails sur le processus.

Conditions préalables :

1. Quittez le mode d'impression. L'état de l'imprimante passe à HORS LIGNE.
2. Arrêtez le jet d'encre et attendez que l'imprimante soit complètement éteinte.

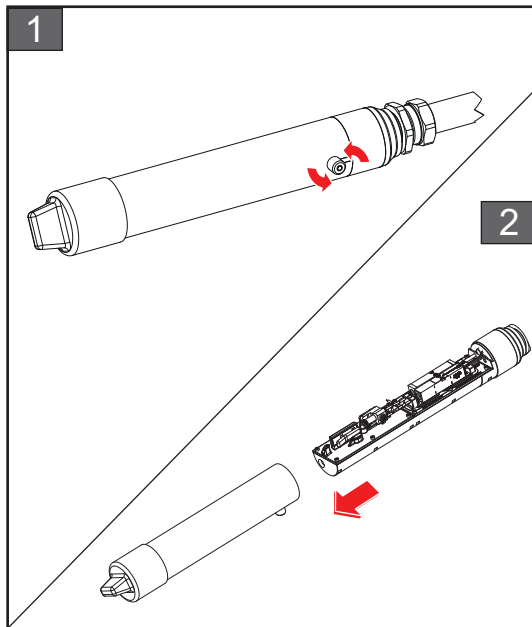
Pièces et outils requis :

Pièces/outils	Quantité
Station de nettoyage	1
Solution de nettoyage	-
Lunettes de sécurité	-
Gants	-
Tissu non pelucheux	-

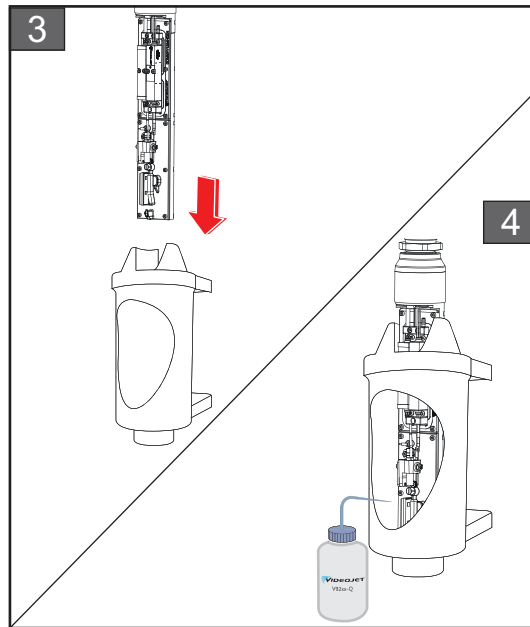
Tableau 7-5 : Pièces et outils

7.5.1 Nettoyage de la tête d'impression

Nettoyage d'une buse



1. Desserrez la vis de la tête d'impression dans le sens indiqué.
2. Sortez le capot de la tête d'impression.



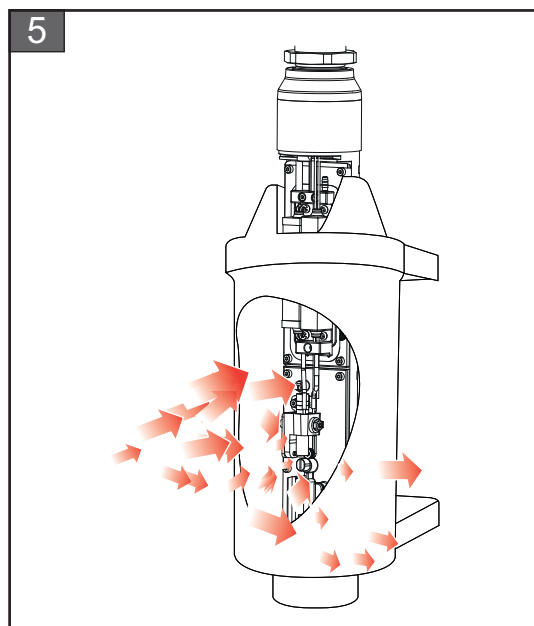
3. Placez la tête d'impression dans la station de nettoyage avec un récipient correctement raccordé à la terre en dessous.

Accédez à l'écran *Outils > Maintenance > Nettoyage de buse*. Démarrez le nettoyage de la buse.

4. À la fin du nettoyage de la buse, utilisez le solvant de nettoyage correct pour nettoyer les pièces suivantes de la tête d'impression :

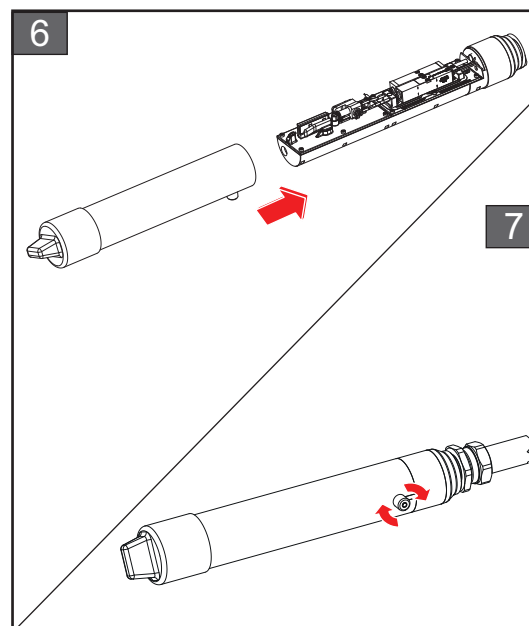
- *Tube de détection de gouttière*
- *Électrode de charge*
- *Plaque d'évacuation*
- *Buse*

Remarque : *La solution de nettoyage doit être compatible avec le type d'encre utilisé dans l'imprimante.*



5. Laissez sécher la tête d'impression et assurez-vous que l'encoche dans l'électrode de charge est exempte de solution de nettoyage.

Retirez la tête d'impression de la station de nettoyage.



6. Remettez en place le capot de la tête d'impression dans l'ensemble de la tête d'impression.
7. Serrez la vis du capot de la tête d'impression dans le sens indiqué.
8. Retirez avec précaution le récipient de la station de nettoyage et jetez le solvant conformément à la réglementation locale.

Rinçage de la buse

Accédez à l'écran *Outils > Maintenance > Nettoyage à contre-courant de la buse*.

Passez en revue les étapes et la vidéo pour obtenir des détails sur le processus. Pour plus d'informations, consultez le manuel d'entretien.

7.6 Nettoyer l'armoire de l'imprimante

Effectuez les actions suivantes pour nettoyer l'armoire de l'imprimante :

⚠ AVERTISSEMENT

RISQUE DE BLESSURE.

Les particules et substances aéroportées représentent un danger pour la santé. Ne pas utiliser de l'air comprimé à haute pression pour nettoyer le coffret de l'imprimante.

⚠ ATTENTION

DOMMAGES À L'ÉQUIPEMENT.

Les solutions de nettoyage contenant du chlore (eau de javel ou acide chlorhydrique, par exemple) peuvent endommager et tacher la surface. Ne les utilisez pas sur des éléments en acier inoxydable. Si vous utilisez une brosse ou un tampon à récurer métallique, veillez à ce qu'ils soient fabriqués dans de l'acier inoxydable. Assurez-vous que les matériaux abrasifs ne présentent aucune source de contamination, tout particulièrement le fer et le chlorure.

Conditions préalables :

- Arrêter l'imprimante
- Couper l'alimentation de l'imprimante

Pièces et outils requis :

Pièces/outils	Quantité
Lunettes de sécurité	-
Gants	-
Tissu non pelucheux	-

Tableau 7-6 : Pièces et outils

1. Dépoussiérez l'imprimante à l'aide d'un aspirateur ou d'une brosse aux poils souples.
Remarque : Utilisez l'air comprimé pour enlever rapidement la poussière. La pression de l'air ne doit pas être supérieure à 20 psi.
2. Nettoyez les surfaces externes de l'imprimante avec un tissu humide et non pelucheux. Utilisez un détergent moyen pour enlever la contamination que vous ne pouvez enlever avec un tissu humide.

7.7 Nettoyer l'écran tactile

Effectuez les actions suivantes pour nettoyer l'écran tactile :

⚠ ATTENTION

DOMMAGES À L'ÉQUIPEMENT.

Nettoyez l'écran LCD uniquement en l'essuyant avec un chiffon doux ou un tampon de coton. L'eau peut endommager ou entraîner une décoloration de l'écran. Éliminez immédiatement toute condensation ou humidité quelle qu'en soit la source.

Conditions préalables :

- Arrêter l'imprimante
- Couper l'alimentation de l'imprimante

Pièces et outils requis :

Pièces/outils	Quantité
Lunettes de sécurité	-
Gants	-
Tissu non pelucheux	-

Tableau 7-7 : Pièces et outils

1. Nettoyez l'écran tactile en l'essuyant avec un chiffon doux et sec ou avec un tampon de coton si nécessaire.
2. Assurez-vous d'éliminer immédiatement toute humidité afin d'éviter de tacher ou d'endommager l'écran tactile.

Remarque : Si nécessaire, humidifiez légèrement le tissu à l'éthanol pour éliminer les impuretés.

7.8 Remplacement du filtre à air

Effectuez les actions suivantes pour retirer et installer le filtre à air :

Remarque : Accédez à l'écran Outils > Maintenance > Instructions d'entretien > Changer le filtre à air pour afficher la vidéo et les instructions de l'interface utilisateur.

Conditions préalables :

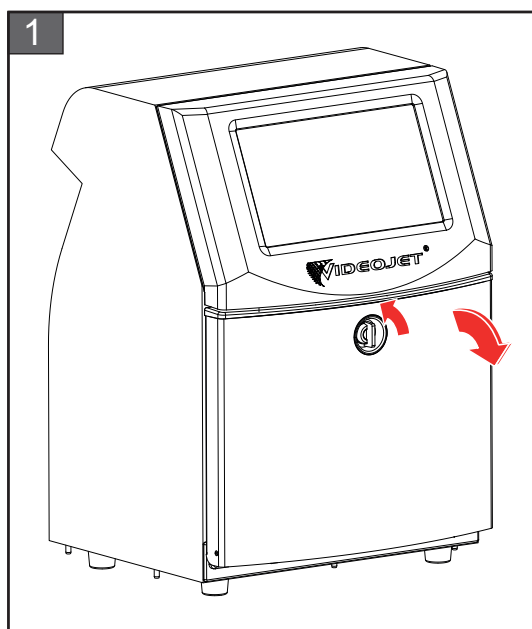
- Arrêter l'imprimante

Pièces et outils requis :

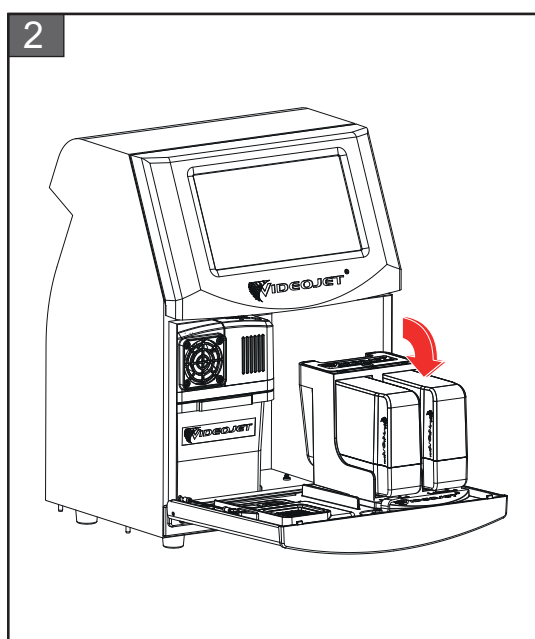
Pièces/outils	Quantité
Élément filtre à air	1

Tableau 7-8 : Pièces et outils

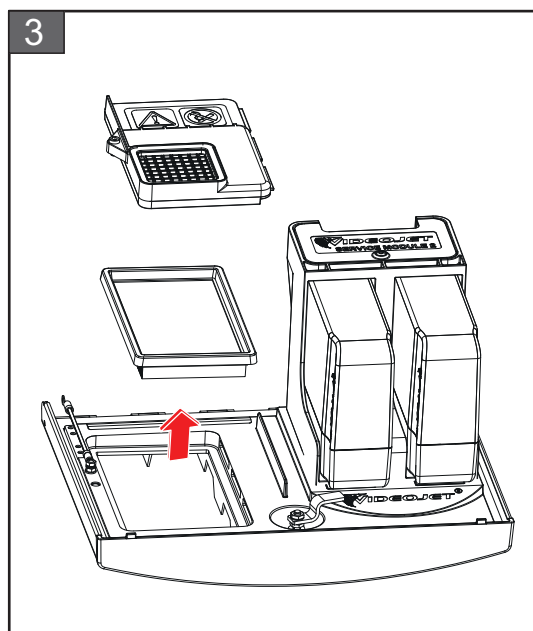
7.8.1 Comment retirer le filtre à air



1. Tournez le bouton en position verticale dans le sens antihoraire jusqu'à la position horizontale et déverrouillez la porte. Ouvrez la porte du compartiment d'encre.



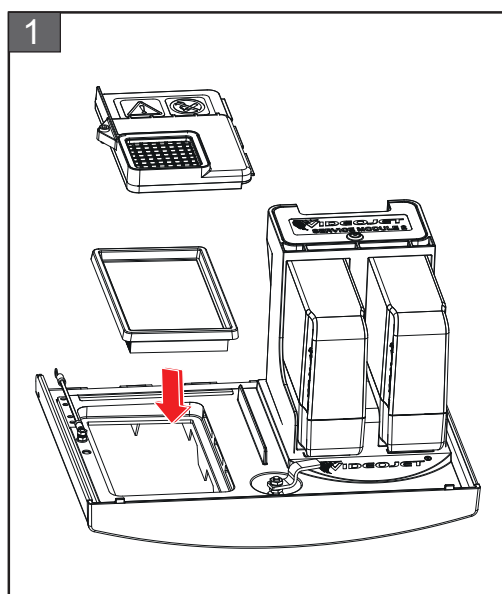
2. Gardez la porte du compartiment d'encre dans la position indiquée dans la figure.



3. Retirez le capot du filtre à air et l'élément filtre à air de la porte.

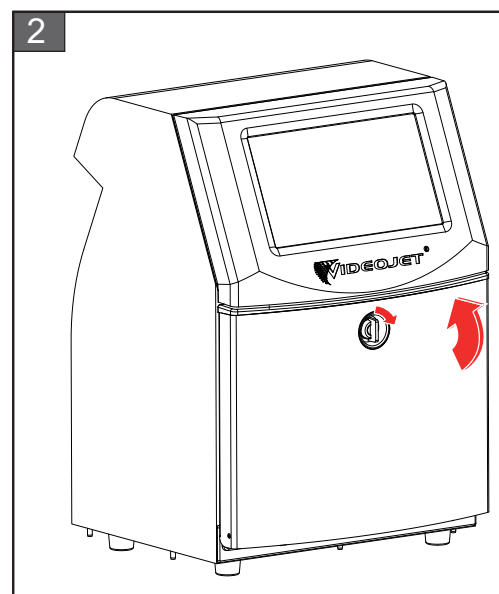
Le retrait du filtre à air est terminé.

7.8.2 Comment installer le filtre à air



1. Insérez le nouvel élément filtre à air et le capot du filtre à air.

L'installation du filtre à air est terminée.



2. Fermez la porte du compartiment d'encre. Tournez le bouton en position horizontale dans le sens horaire jusqu'à la position verticale pour verrouiller la porte du compartiment d'encre.

7.9 Préparation à la mise hors tension à long terme (stockage) ou au transport

Remarque : La procédure de mise hors tension à long terme doit être appliquée lorsque l'imprimante n'est pas utilisée pendant plus de trois mois.

Pièces et outils requis

Pièces/outils	Quantité
Cartouches de solvant correspondant au solvant présent dans le réservoir mélangeur qui seront rincées	2
Cartouches vides	4
Lunettes de sécurité	-
Gants	-
Tissu non pelucheux	-

Tableau 7-9 : Pièces et outils

▲ AVERTISSEMENT

RISQUE DE BLESSURE.

L'encre, le solvant et la solution de nettoyage sont irritants pour les yeux et les voies respiratoires. Pour éviter tout dommage corporel lors de la manipulation de ces substances :

- Portez toujours des vêtements de protection et des gants en caoutchouc.
- Portez toujours des lunettes à coques avec écran latéral ou un masque facial. Il est également recommandé de porter des lunettes de sécurité lors de l'exécution d'opérations de maintenance.
- Appliquez une crème protectrice pour les mains avant de manipuler de l'encre.
- En cas de contamination de la peau par de l'encre ou du solvant, lavez immédiatement avec de l'eau savonneuse. N'utilisez JAMAIS de solvant ou de solution de lavage pour nettoyer les taches d'encre sur la peau. Si la solution de nettoyage entre en contact avec la peau, rincez abondamment à l'eau claire pendant au moins 15 minutes.

▲ AVERTISSEMENT

RISQUE DE BLESSURE.

L'encre, le solvant et la solution de nettoyage sont des substances volatiles et très inflammables. Elles doivent être entreposées et manipulées conformément à la réglementation locale.

- Ne fumez pas et évitez toute flamme nue à proximité de ces substances.
- Enlevez tout tissu ou chiffon imbibé de ces substances immédiatement après usage. Mettez ces déchets au rebut conformément à la réglementation locale en vigueur.
- Au cas où le flacon d'encre, de solvant ou de solution de nettoyage ne seraient pas totalement vides après utilisation, veillez à les refermer hermétiquement. Il est recommandé de n'utiliser que des flacons pleins pour le rechargement en encre, en solvant ou en solution de nettoyage. Les flacons partiellement pleins doivent être mis au rebut conformément à la réglementation locale.

⚠ AVERTISSEMENT

RISQUE DE BLESSURE.

Une inhalation prolongée des vapeurs du solvant ou de la solution de nettoyage peut entraîner une somnolence et/ou des effets semblables à ceux d'une intoxication par des boissons alcoolisées. À utiliser uniquement dans un endroit ouvert et bien aéré.

7.9.1 Comment préparer la mise hors tension à long terme (stockage) ou le transport

Effectuez les actions suivantes pour préparer l'imprimante à la mise hors tension à long terme/au transport :

1. Accédez à l'écran *Outils > Maintenance > Purger et nettoyer le système* .
2. Suivez les instructions/la vidéo et appuyez sur le bouton *Suivant* comme indiqué dans la [Figure 7-3](#) pour avancer.

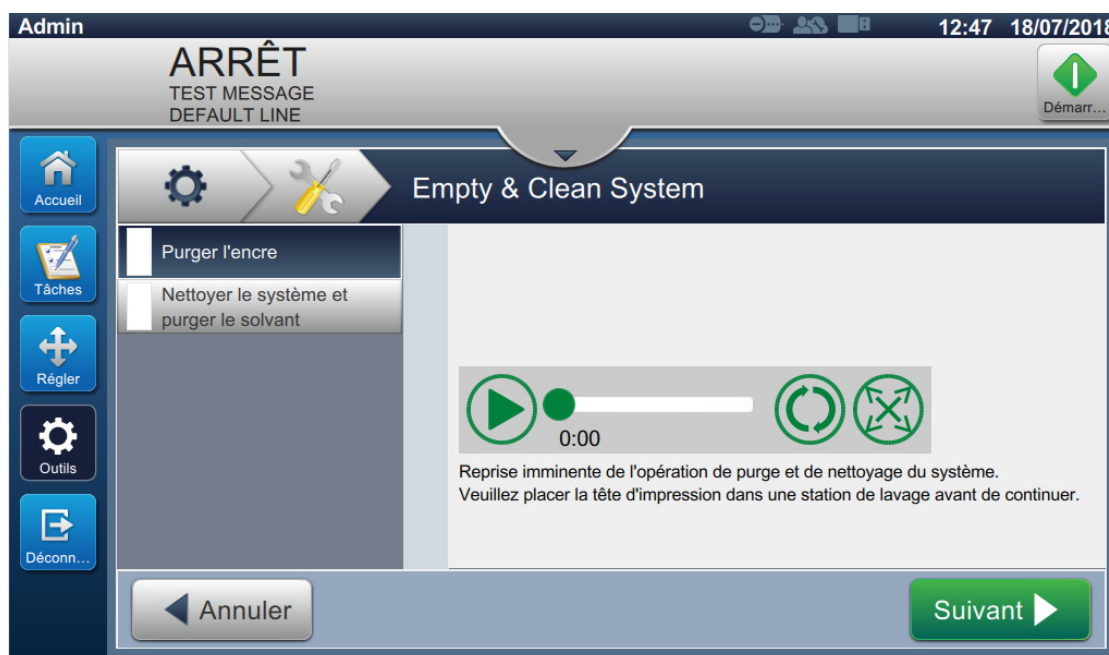


Figure 7-3 : Écran Purger et nettoyer le système

L'imprimante est à présent prête pour le stockage ou le transport.

Remarque : Lorsque le réservoir mélangeur a été à nouveau rempli avec l'encre ôtée durant le stockage, ne recalibrez pas la viscosité à la réinstallation car les données de calibration ont été sauvegardées.

Remarque : Au terme de la mise hors tension à long terme/du transport, le module d'entretien 1 doit être remplacé.

Introduction

Cette section contient des instructions de dépannage, ainsi que des informations destinées aux utilisateurs et permettant de diagnostiquer les anomalies. Cette section contient les informations suivantes :

- [L'imprimante ne démarre pas](#)
- [Position d'impression incorrecte](#)
- [Taille d'impression incorrecte](#)
- [Impression incomplète](#)
- [Qualité d'impression médiocre](#)
- [Messages d'alerte](#)

Le manuel d'entretien comprend des informations complémentaires concernant le dépannage. Il s'adresse aux techniciens de maintenance et au personnel qualifié.

⚠ AVERTISSEMENT

TENSIONS MORTELLES.

Des tensions mortelles sont présentes dans cet équipement lorsqu'il est connecté à l'alimentation secteur. Les procédures de maintenance doivent être effectuées exclusivement par un personnel qualifié et autorisé. Respectez tous les codes et pratiques réglementaires en matière de sécurité électrique. Sauf instruction de mise sous tension, déconnectez l'imprimante de l'alimentation secteur avant de retirer les capots et d'effectuer toute opération d'entretien ou de réparation. Le non-respect de cet avertissement peut entraîner des blessures corporelles ou la mort.

⚠ AVERTISSEMENT

RISQUE DE BLESSURE.

En cas d'anomalie, le dispositif de chauffage peut atteindre une température de 70 °C. Ne touchez pas la plaque sur laquelle le dispositif de chauffage est installé. Le non-respect de cet avertissement peut entraîner des blessures corporelles.

8.1 L'imprimante ne démarre pas

1. Assurez-vous que l'imprimante est sous tension. Pour mettre l'imprimante sous tension, appuyez sur le bouton-poussoir situé sur le côté gauche de l'imprimante.
2. Vérifiez la barre d'état (voir [Tableau 8-1](#)) pour déterminer si une anomalie système s'est produite ou si l'intervention de l'utilisateur est requise.

Remarque : la barre d'état en haut de l'écran d'accueil indique la couleur de la sortie de balise.

Barre d'état	Balise	Sortie de balise
Bleu	VERT	Le jet est en marche et l'imprimante peut imprimer correctement (pas en mode d'impression).
Vert	VERT	L'imprimante est en mode d'impression et peut imprimer correctement.
Jaune	ORANGE et VERT	L'imprimante demande l'intervention de l'utilisateur afin d'éviter une anomalie du système. Par exemple, le niveau d'encre ou de solvant est bas.
Rouge	ROUGE	Toute anomalie empêchant l'impression. Par exemple, le jet ne fonctionne pas, déclenchement des plaques de déviation.

Tableau 8-1 : Barre d'état

3. Vérifiez le tableau de dépannage (voir [Tableau 8-2](#)) pour déterminer la cause possible en fonction du symptôme et prendre connaissance des mesures de correction que doit prendre l'utilisateur.

Symptôme	Cause possible	Action
La barre d'état est rouge ou jaune	Plusieurs causes - Reportez-vous au code d'erreur	Consultez l'écran pour lire les messages d'erreur et avertissements associés. Reportez-vous à « Messages d'alerte » à la page 8-7.
La barre d'état est verte et l'imprimante n'imprime pas	Le détecteur de produit et le codeur ne sont pas connectés correctement	Assurez-vous que le détecteur de produit et le codeur sont connectés et fonctionnent correctement (le témoin situé à l'arrière du détecteur de produit doit clignoter lorsqu'un produit passe le détecteur).
	-	Si le problème persiste, faites part de l'anomalie à Videojet Technologies Inc. au 1-800-843-3610 (États-Unis uniquement). Les clients hors des États-Unis doivent contacter une succursale ou un distributeur local de Videojet.

Tableau 8-2 : Dépannage

Symptôme	Cause possible	Action
L'écran ou la balise (le cas échéant) ne s'allume pas.	L'alimentation secteur n'est pas disponible	Vérifiez l'alimentation secteur et assurez-vous de la disponibilité de l'alimentation électrique.
	Le connecteur d'entrée secteur manque ou n'est pas correctement monté	Vérifiez l'alimentation secteur et assurez-vous que le connecteur d'entrée est correctement monté.
	Le bouton d'alimentation secteur est en position d'arrêt	Vérifiez l'alimentation secteur et veillez à ce que le bouton d'alimentation secteur soit en position de marche (il semble enfoncé).
	-	Si le problème persiste, faites part de l'anomalie à Videojet Technologies Inc. au 1-800-843-3610 (États-Unis uniquement). Les clients hors des États-Unis doivent contacter une succursale ou un distributeur local de Videojet.

Tableau 8-2 : Dépannage (suite)

8.2 Position d'impression incorrecte

1. Assurez-vous que la marge d'impression (distance du bord) est correcte. Reportez-vous à la [Section 5.2.1.3, « Paramètres » à la page 5-9](#).
2. Veillez à ce que la distance entre le produit et la tête d'impression soit correcte. Reportez-vous à la [Section 6.3.5, « Déclencheur d'impression » à la page 6-51](#).

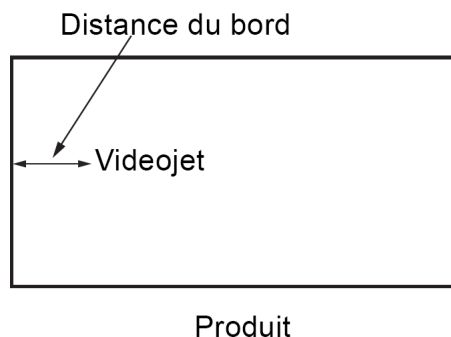


Figure 8-1 : Position d'impression

3. Assurez-vous qu'il n'y a pas d'espaces supplémentaires au début de la tâche.

8.2.1 Réglage de la position d'impression

4. L'utilisateur peut modifier la position d'impression en ajustant la valeur sous *Ajuster > Déplacer*.

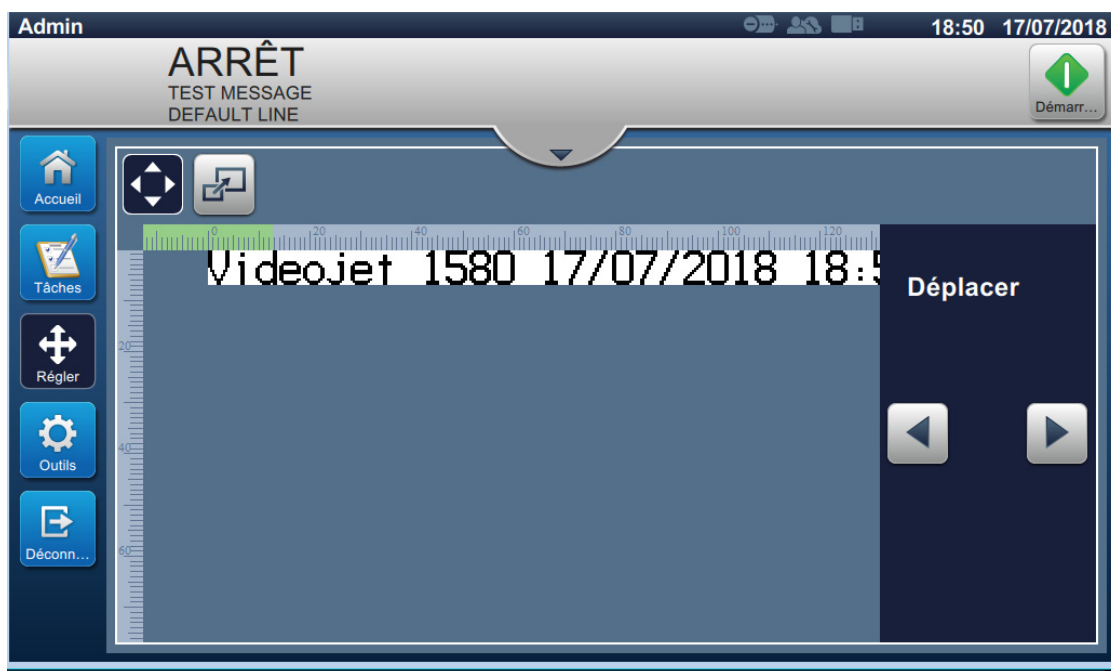


Figure 8-2 : Réglage de la position d'impression - Déplacement

5. Reportez-vous à la section « [Ajustement de la position d'impression sur le produit](#) » à la page [4-12](#) pour plus d'informations.

8.3 Taille d'impression incorrecte

1. Assurez-vous que la hauteur de caractère et la police définies sont correctes. Reportez-vous à la [Section 5.2.2, « Ajouter un champ »](#) à la page 5-12.

Remarque : consultez les champs correspondants pour modifier la hauteur de caractère et la police.

2. Assurez-vous que la distance entre la tête d'impression et le produit est correcte. Au fur et à mesure que la tête d'impression s'éloigne du produit, la hauteur de caractère augmente et la résolution baisse.

Remarque : pour obtenir une qualité optimale, la distance maximale entre la tête d'impression et le produit doit être de 12 mm. La plage se situe entre 5 et 15 mm.

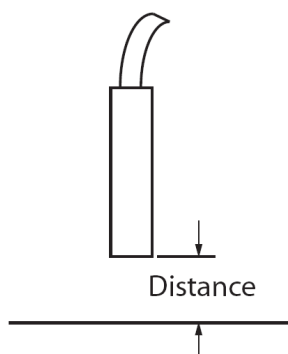


Figure 8-3 : Distance du produit

3. Reportez-vous à la section « [Réglage de l'échelle d'impression sur le produit](#) » à la page 4-13 pour plus d'informations.

8.4 Impression incomplète

Vous devez vérifier si des dépôts d'encre sont présents sur la tête d'impression et, si nécessaire, nettoyer la tête d'impression. Reportez-vous à la [Section 7.5, « Nettoyer la tête d'impression »](#) à la page 7-10.

Veillez à ce que la hauteur de champ ne dépasse pas la hauteur de la tâche sélectionnée (trame sélectionnée).

8.5 Qualité d'impression médiocre

PRINT QUALITY TEST
PRINT QUALITY TEST

L'exemple de gauche montre un ensemble de caractères bien constitué. Il n'y a aucune goutte dispersée et l'impression est uniforme.

Le [Tableau 8-3](#) décrit des exemples de mauvaise impression, leurs causes et la procédure à suivre pour corriger l'anomalie.

Exemple et cause	Solution
<p>PRINT QUALITY TEST PRINT QUALITY TEST</p> <p>Le jet n'est pas correctement aligné ou la buse présente un blocage partiel. Vous remarquerez la présence de gouttes en bas, sur le bord de la gouttière. Il est possible que l'EHT soit trop bas.</p>	<p>Nettoyez la tête d'impression. Accédez à <i>Outils > Maintenance > Nettoyage de buse</i> et suivez la procédure en veillant à ce que la gouttière soit propre. Si le problème persiste, effectuez la procédure de nettoyage de buse à contre-courant. Accédez à <i>Outils > Maintenance > Nettoyage à contre-courant de la buse</i> et suivez la procédure.</p>
<p>PRINT QUALITY TEST PRINT QUALITY TEST</p> <p>Erreur de phase. Le positionnement des gouttes n'est pas correct. Des éclaboussures notables peuvent être observées tout autour.</p>	<p>Nettoyez la tête d'impression. Accédez à <i>Outil > Maintenance > Nettoyage de buse</i> et suivez la procédure. Si le problème persiste, effectuez la procédure de nettoyage de buse à contre-courant. Accédez à <i>Outils > Maintenance > Nettoyage à contre-courant de la buse</i> et suivez la procédure.</p> <p>Assurez-vous qu'il y a suffisamment de temps entre les impressions pour la mise en phase.</p>
<p>PRINT QUALITY TEST PRINT QUALITY TEST</p> <p>Modulation incorrecte, trop de satellites, processus de chargement incorrect.</p>	<p>Rinçage de la buse et vérification de la distribution de caractères.</p>
<p>PRINT QUALITY TEST PRINT QUALITY TEST</p> <p>Pression trop élevée, déviation incorrecte des gouttes, gouttes s'étalant les unes dans les autres, petits caractères d'impression.</p>	<p>Vérifiez l'alignement du jet. Pour plus d'informations, consultez le manuel d'entretien.</p>
<p>PRINT QUALITY TEST PRINT QUALITY TEST</p> <p>Pression trop basse, déviation excessive ou positionnement incorrect des gouttes. Perte possible de la plupart des gouttes déviées.</p>	<p>Vérifiez l'alignement du jet. Pour plus d'informations, consultez le manuel d'entretien.</p>

Tableau 8-3 : Exemples de mauvaise impression

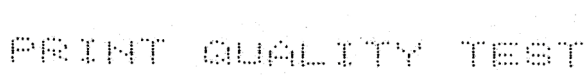
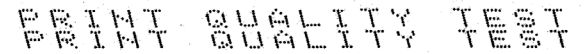
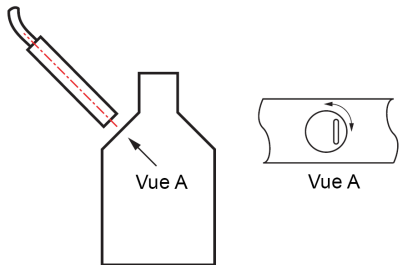
Exemple et cause	Solution
 <p>Tête d'impression trop éloignée du support. Les gouttes sont affectées par de l'air et sont verticalement trop espacées les unes des autres.</p>	<p>Réduisez la distance par rapport au support ou sélectionnez une police plus appropriée.</p>
 <p>L'emplacement de la tête d'impression n'est pas à la verticale de la course du support.</p>	<p>La face de la tête d'impression doit être perpendiculaire à la surface du support, et son emplacement doit être à la verticale de l'axe de déplacement du support. Voir la figure ci-dessous.</p> 

Tableau 8-3 : Exemples de mauvaise impression (suite)

8.6 Messages d'alerte

Lorsqu'une anomalie ou un avertissement se produit, l'imprimante affiche le code d'alarme et la description correspondants dans la barre d'état. Elle indique également le nombre d'alarmes actives actuellement. La barre d'état devient jaune si un avertissement est actif et rouge si une anomalie est active, comme indiqué ci-dessous.

Remarque : en présence d'anomalies et d'avertissements, les anomalies sont affichées en premier.



Figure 8-4 : Message d'erreur



Figure 8-5 : Message d'avertissement

En cas d'anomalie, le jet s'arrête. Une sortie externe est disponible lorsqu'une anomalie se produit. Cette sortie peut être utilisée pour communiquer avec le circuit d'arrêt de l'équipement d'emballage afin d'assurer que ce dernier s'arrête en cas d'anomalie.

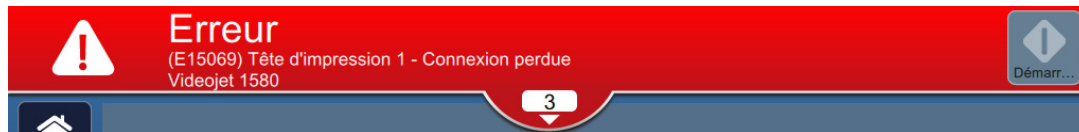


Figure 8-6 : Sélection d'anomalies

Pour afficher des informations complémentaires sur les alarmes ainsi que des instructions pour leur résolution, cliquez sur la flèche bas de la barre d'état.

8.6.1 Effacement d'une alarme

Les instructions figurant dans cette section expliquent comment effacer un message d'erreur. Un avertissement s'efface de manière similaire.

Pour afficher des détails supplémentaires sur la ou les anomalies, procédez comme suit :


1. Appuyez sur le bouton  de la barre d'état pour afficher la liste des anomalies non résolues (Figure 8-6).
2. Pour obtenir de plus amples détails sur une anomalie, appuyez sur son nom dans la liste.



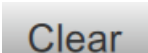
Figure 8-7 : Liste d'anomalies

3. Sur l'écran, lisez les détails de l'anomalie et les instructions qui permettent d'y remédier.

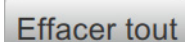
Remarque : des vidéos sont disponibles pour certaines alarmes.



Figure 8-8 : Affichage des détails des anomalies

4. Lorsque la cause de l'anomalie est supprimée, le bouton *Effacer* est activé. Appuyez sur le bouton  pour supprimer le message d'erreur.

Remarque : cette étape concerne uniquement les alarmes qui doivent être effacées à l'aide du bouton Effacer. Certaines alarmes s'effacent automatiquement lorsque la cause de l'alarme est supprimée.

Remarque : pour effacer une ou plusieurs alarmes, appuyez sur le bouton .

8.6.2 Alarmes de l'imprimante

Référence de l'erreur	Nom	Action correctrice
E10621	Présence d'une cartouche incorrecte dans le logement destiné au solvant	La cartouche présente dans le logement destiné au solvant contient de l'encre. Insérez une cartouche de solvant appropriée.
E10622	Présence d'une cartouche incorrecte dans le logement destiné à l'encre	La cartouche présente dans le logement destiné à l'encre contient du solvant. Insérez une cartouche d'encre appropriée.
E10623	Insertions d'encre dépassées	La cartouche dans le logement destiné à l'encre a dépassé son nombre autorisé d'insertions. Insérez une cartouche d'encre appropriée.
E10624	Nombre d'insertions de la cartouche de solvant dépassé	La cartouche dans le logement destiné au solvant a dépassé son nombre autorisé d'insertions. Insérez une cartouche de solvant appropriée.
E10625	Cartouche d'encre périmée	La cartouche d'encre a atteint la fin de sa durée de vie. Insérez une cartouche d'encre appropriée.
E10626	Cartouche de solvant périmée	La cartouche de solvant a atteint la fin de sa durée de vie. Insérez une cartouche de solvant appropriée.
E10649	Nouveaux paramètres de l'encre	Les paramètres de fonctionnement du système d'encrage ont changé et ont été mis à jour pour la carte de gestion d'encre.
E10719	Tête d'impression 1 - Tâche pas en mode prêt à imprimer	La tâche de la tête d'impression 1 n'est pas en mode prêt à imprimer. Exécutez et chargez la tâche.
E15044	Largeur de tâche non valide	La tâche dépasse la largeur d'impression maximale. Modifiez la tâche pour réduire la largeur d'impression avant de continuer ou sélectionnez une nouvelle tâche.
E15048	Cartouche d'encre vide	La cartouche d'encre est vide. Insérez une cartouche d'encre appropriée.
E15050	Cartouche de solvant vide	La cartouche de solvant est vide. Insérez une cartouche de solvant appropriée.
E15059	Niveau du réservoir de solvant élevé	Le niveau de solvant dans le réservoir de solvant est supérieur à la limite autorisée. Si possible, continuez d'exécuter le jet d'encre et évitez toute action qui entraînerait l'introduction de solvant supplémentaire dans le système, notamment le démarrage/arrêt propre et le rinçage de buse.
E15061	Réservoir de solvant vide	Le réservoir de solvant est vide. Vérifiez la cartouche de solvant et installez une cartouche de rechange appropriée si nécessaire.
E15062	Réservoir de solvant vide	Le réservoir de solvant est vide. Insérez une cartouche de solvant appropriée et effectuez l'« amorçage du réservoir de solvant » avant de redémarrer le jet.

Tableau 8-4 : Alarmes de l'imprimante

Référence de l'erreur	Nom	Action correctrice
E15063	Niveau élevé du réservoir mélangeur	Le niveau de liquide dans le réservoir mélangeur est supérieur à la limite autorisée. Si possible, continuez d'exécuter le jet d'encre et évitez toute action qui entraînerait l'introduction de solvant supplémentaire dans le système, notamment le démarrage/arrêt propre et le rinçage de buse.
E15065	Réservoir mélangeur vide	Le réservoir mélangeur est vide. Vérifiez la cartouche d'encre et installez une cartouche de rechange appropriée si nécessaire.
E15066	Réservoir mélangeur vide	Le réservoir mélangeur est vide. Insérez une cartouche d'encre appropriée et effectuez l'« amorçage du réservoir mélangeur » avant de redémarrer le jet.
E15150	Viscosité de l'encre trop faible	L'encre est trop fluide. Si possible, continuez à exécuter le jet d'encre et évitez toute action qui entraînerait une dilution supplémentaire, notamment le démarrage/arrêt propre et le rinçage de buse.
E15151	Viscosité de l'encre trop élevée	L'encre est trop épaisse. Vérifiez le niveau du réservoir de solvant et réamorcer le réservoir si nécessaire.
E15154	Arrêt « rapide » en raison d'une sélection de l'opérateur	L'imprimante a effectué un arrêt « rapide » en raison d'une sélection de l'opérateur. Pour éviter des problèmes de démarrage, redémarrez le jet d'encre dès que possible. Inspectez la tête d'impression avant le démarrage et nettoyez-la si nécessaire.
E15171	Tête d'impression 1 - Manque de temps pour la mise en phase	L'imprimante n'a pas pu recueillir de données de profil de phase valides avant l'expiration du délai. Réduisez la vitesse d'impression/de ligne et vérifiez le bon fonctionnement du détecteur de produit.
E15201	Tête d'impression 1 - Expiration du délai de détection de vitesse	L'imprimante n'a pas pu recueillir de données de vitesse de goutte valides avant l'expiration du délai. Réduisez la vitesse d'impression/de ligne et vérifiez le bon fonctionnement du détecteur de produit.
E15262	Démarrage « rapide », car le niveau du réservoir mélangeur est élevé	L'imprimante effectue un démarrage « rapide », car le niveau du réservoir mélangeur est élevé.
E15263	Démarrage « rapide » en raison de l'absence de cartouche de solvant	L'imprimante effectue un démarrage « rapide » en raison de l'absence de cartouche de solvant.
E15264	Démarrage « rapide », car la cartouche de solvant est vide	L'imprimante effectue un démarrage « rapide », car la cartouche de solvant est vide.
E15265	Arrêt « rapide », car le niveau du réservoir mélangeur est élevé	L'imprimante a effectué un arrêt « rapide », car le niveau du réservoir mélangeur est élevé. Pour éviter des problèmes de démarrage, redémarrez le jet d'encre dès que possible. Inspectez la tête d'impression avant le démarrage et nettoyez-la si nécessaire.

Tableau 8-4 : Alarmes de l'imprimante (suite)

Référence de l'erreur	Nom	Action correctrice
E15266	Arrêt « rapide » en raison d'un type de solvant incorrect	L'imprimante effectue un arrêt « rapide » en raison d'un type de solvant incorrect. Pour éviter des problèmes de démarrage, redémarrez le jet d'encre dès que possible. Inspectez la tête d'impression avant le démarrage et nettoyez-la si nécessaire.
E15267	Arrêt « rapide » en raison de l'absence de cartouche de solvant	L'imprimante a effectué un arrêt « rapide » en raison de l'absence de cartouche de solvant. Pour éviter des problèmes de démarrage, redémarrez le jet d'encre dès que possible. Inspectez la tête d'impression avant le démarrage et nettoyez-la si nécessaire.
E15268	Arrêt « rapide », car la cartouche de solvant est vide	L'imprimante a effectué un arrêt « rapide », car la cartouche de solvant est vide. Pour éviter des problèmes de démarrage, redémarrez le jet d'encre dès que possible. Inspectez la tête d'impression avant le démarrage et nettoyez-la si nécessaire.
E15269	Tête d'impression 1 - Impression manquée : délai de produit trop court	Impression manquée : Tête d'impression 1 - Le délai de produit est trop court. Contrôlez la distance entre le délai de produit et la tête d'impression et augmentez-la si nécessaire.
E15277	Tête d'impression 1 - Impression manquée : hors traits	Impression manquée : l'impression est manquée car la tâche n'a pas été créée pendant le délai disponible.
E15285	Type de solvant incorrect	La cartouche dans le logement destiné au solvant est de type incorrect (%1). Insérez une cartouche de solvant %2.
E15286	Type d'encre incorrect	La cartouche dans le logement destiné à l'encre est de type incorrect (%1). Insérez une cartouche d'encre %2.
E15287	Tête d'impression 1 - Impression manquée : chevauchement	Impression manquée : l'impression est tronquée en raison d'une superposition avec l'impression suivante.
E15295	Tête d'impression 1 - Impression manquée : chevauchement	Impression manquée : l'impression est manquée en raison d'une superposition avec l'impression suivante.
E15303	Tête d'impression 1 - Accumulation détectée	La tête d'impression peut nécessiter un nettoyage. Nettoyez et séchez la tête d'impression dès que possible afin de garantir la qualité d'impression.
E15311	Tâche trop longue	La tâche dépasse la largeur d'impression maximale. Modifiez la tâche pour réduire la largeur d'impression avant de continuer ou sélectionnez une nouvelle tâche.
E15319	Tête d'impression 1 - Impression manquée : file de produit trop longue	Impression manquée : il existe plus de 20 produits entre le détecteur de produit et la tête d'impression qui ne sont pas encore imprimés. Veuillez contacter votre représentant local Videojet.
E15344	La tâche sélectionnée est trop longue	La tâche sélectionnée est trop longue. Réduisez la longueur de la tâche.
E15356	Tête d'impression 1 - Impression manquée : vitesse excessive	Impression manquée : la vitesse de ligne est trop rapide pour la tâche actuelle. Examinez le paramètre de vitesse de ligne et réglez au besoin.

Tableau 8-4 : Alarmes de l'imprimante (suite)

Référence de l'erreur	Nom	Action correctrice
E15445	Préchauffage	Patientez pendant le préchauffage du système d'encrage.
E15519	Module d'entretien 1 - Remplacement requis	Le module d'entretien 1 a atteint la fin de sa durée de vie. Remplacez le module d'entretien 1.
E15556	Absence de cartouche d'encre	L'imprimante ne parvient pas à détecter la présence d'une cartouche dans le logement destiné à l'encre. Insérez une cartouche d'encre appropriée.
E15557	Absence de cartouche de solvant	L'imprimante ne parvient pas à détecter la présence d'une cartouche dans le logement destiné au solvant. Insérez une cartouche de solvant appropriée.
E15561	Pas de code, pas de fonctionnement	L'imprimante a cessé d'imprimer, car elle a manqué plusieurs impressions, égales au paramètre de seuil « Pas de code, pas de fonctionnement ». Consultez les avertissements pour « impressions manquées » affichés et réglez la configuration de l'imprimante ou le seuil « pas de code, pas de fonctionnement » en conséquence.
E15562	Température du compartiment électronique trop élevée	La température mesurée dans le compartiment électronique est supérieure à la limite autorisée. Vérifiez les conditions ambiantes à proximité de l'imprimante et déplacez-la si nécessaire.
E15564	Tête d'impression 1 - Nettoyage recommandé	La date recommandée pour le nettoyage de la tête d'impression comme calculé par l'imprimante approche. Afin de maintenir la qualité d'impression, inspectez la tête d'impression à la prochaine occasion et nettoyez-la si nécessaire.
E15574	Module de fluide non installé ou non valide	L'imprimante ne parvient pas à détecter un module de fluide valide. Installez un module de fluide approprié.
E15622	Tête d'impression 1 - Réglage de tâche non valide	La tâche sélectionnée ne peut pas être imprimée avec la configuration de ligne active. Sélectionnez une nouvelle configuration de ligne depuis l'outil de système de configuration de ligne ou dans les paramètres de tâche.
E15646	Remplacement du module d'entretien 1 prévu dans %L1 heures	Le module d'entretien 1 approche la fin de sa durée de vie. Assurez-vous d'avoir un module de rechange disponible.
E15648	Module d'entretien 1 - Nombre d'insertions dépassé	Le module d'entretien 1 a dépassé son nombre autorisé d'insertions. Installez un nouveau module d'entretien 1.
E15649	Module d'entretien 1 / Cartouche d'encre différente	Le type d'encre contenu dans la cartouche d'encre n'est pas compatible avec celui précédemment utilisé avec le module d'entretien 1. Insérez une cartouche d'encre appropriée ou remplacez le module d'entretien 1 par un module neuf ou compatible.
E15650	Système d'encrage incompatible avec le module d'entretien 1	Le module d'entretien 1 n'est pas compatible avec le solvant du système d'encrage. Installez un module d'entretien 1 approprié.

Tableau 8-4 : Alarmes de l'imprimante (suite)

Référence de l'erreur	Nom	Action correctrice
E15783	Tête d'impression 1 - Délai de produit hors plage	Le délai de produit pour la tête d'impression 1 se trouve hors de la plage autorisée. Contrôlez la distance entre le délai de produit et la tête d'impression et augmentez-la ou la diminuez-la si nécessaire.
E15804	Remplacement du filtre à air recommandé	Le filtre à air a atteint la fin de sa durée de vie. Remplacez le filtre à air.

Tableau 8-4 : Alarmes de l'imprimante (suite)

Introduction

Cette section indique les spécifications de l'imprimante et comprend les rubriques suivantes :

- [Caractéristiques électriques](#)
- [Poids](#)
- [Dimensions](#)
- [Accessoires en option](#)
- [Caractéristiques ambiantes](#)
- [Capacité de l'encre et du solvant](#)
- [Hauteur d'impression](#)
- [Caractéristiques des polices et vitesses de ligne](#)

A.1 Caractéristiques électriques

Les caractéristiques électriques de l'imprimante sont indiquées dans le [Tableau A-1](#).

Tension	De 100 à 240 V c.a.
Fréquence	De 50 à 60 Hz
Consommation électrique	50 watts

Tableau A-1 : Caractéristiques électriques

A.2 Poids

Les caractéristiques de poids à sec de l'imprimante sont indiquées dans le [Tableau A-2](#).

Poids à sec	22,5 kg
-------------	---------

Tableau A-2 : Caractéristiques de poids

A.3 Dimensions

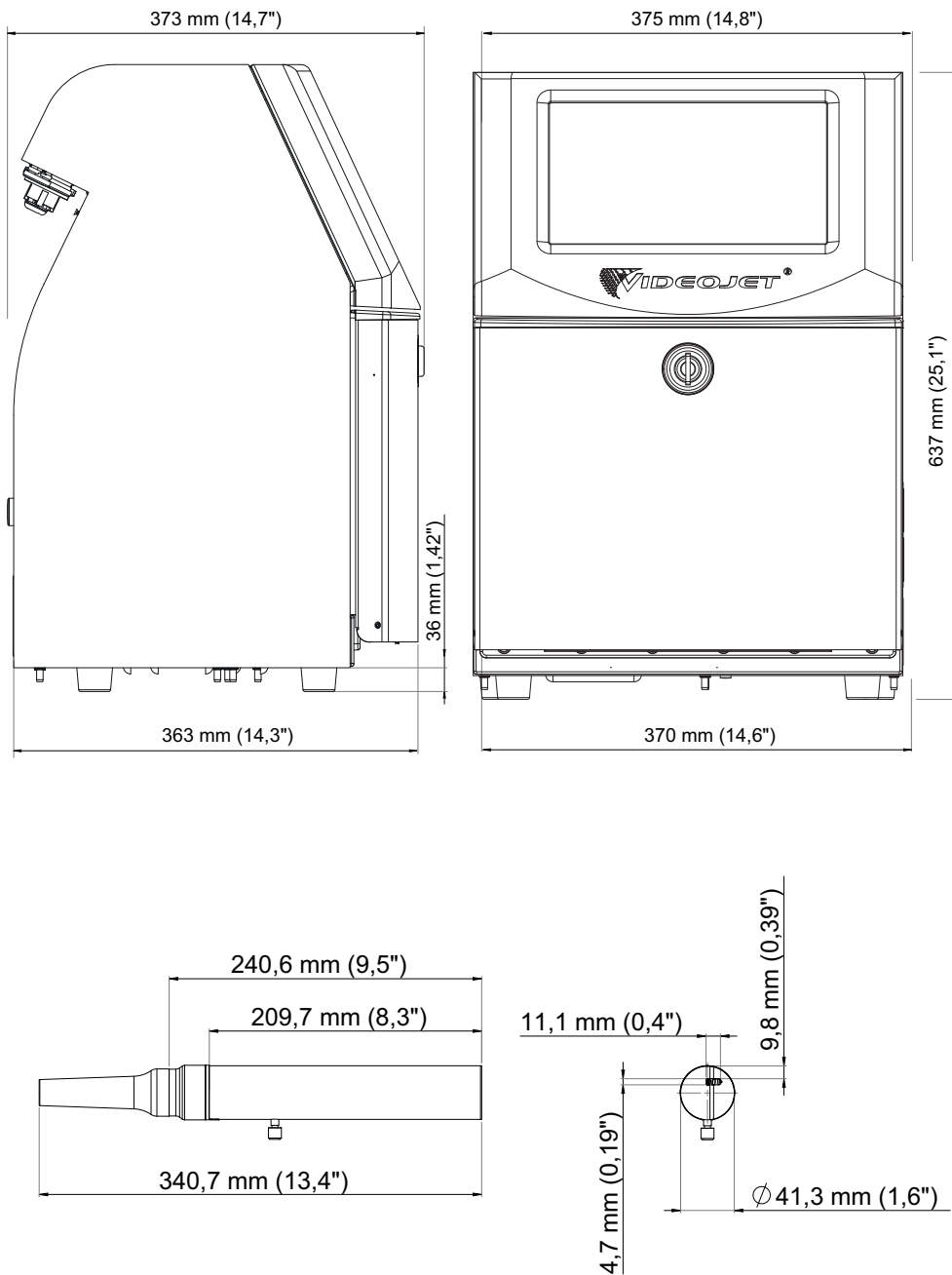


Figure A-1 : Dimensions de l'imprimante

Armoire	Largeur	375 mm
	Hauteur	637 mm
	Profondeur	373 mm
Tête d'impression	Diamètre	Ø41,3 mm
	Diamètre de l'orifice de la buse	60 microns 70 microns
Cordon de liaison	Longueur	3 m
		6 m
Variantes d'armoire	Indice de protection industrielle	IP55
		IP65

Tableau A-3 : Dimensions de l'imprimante

A.4 Accessoires en option

A.4.1 Support d'imprimante mobile

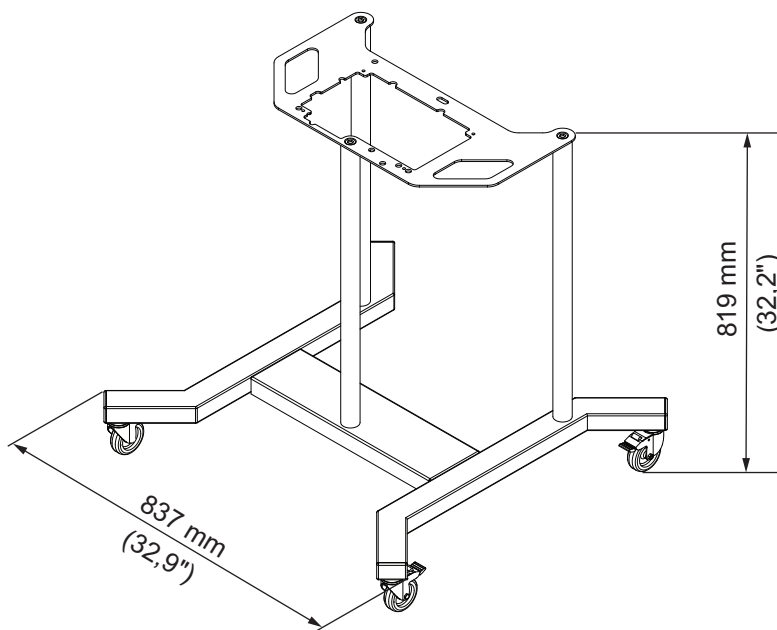


Figure A-2 : Support d'imprimante mobile

A.4.2 Support de tête d'impression

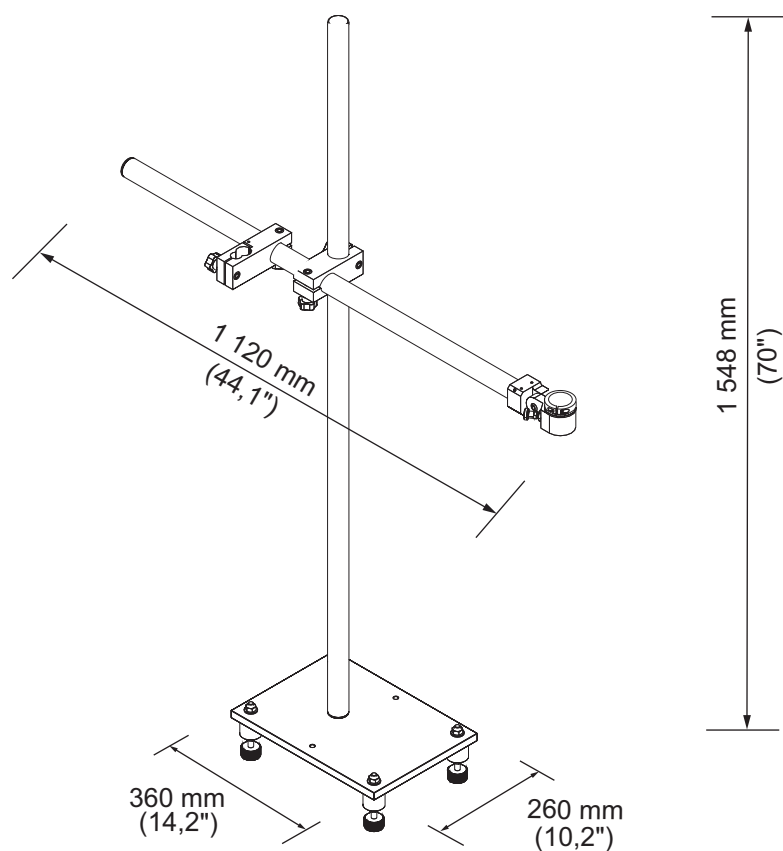


Figure A-3 : Support de tête d'impression

A.5 Caractéristiques ambiantes

Les caractéristiques ambiantes de l'imprimante sont indiquées dans le [Tableau A-4](#).

Température de fonctionnement	0 à 50 °C (32 à 122 °F)
Taux de changement de la température ambiante	10 °C (18 °F) maximum par heure
Humidité relative	De 0 à 90 % sans condensation
Température de stockage	0 à 50 °C (32 à 122 °F) dans l'emballage d'origine
Indice de protection industrielle	IP55
Indice de protection industrielle (compartiment électronique)	IP65

Tableau A-4 : Caractéristiques ambiantes

A.6 Capacité de l'encre et du solvant

La capacité de l'encre et du solvant de l'imprimante est indiquée dans le [Tableau A-5](#).

Cartouche d'encre	750 ml
Cartouche de solvant	750 ml

Tableau A-5 : Capacité de l'encre et du solvant

A.7 Hauteur d'impression

La hauteur minimale et maximale du message pour la matrice d'impression est indiquée dans le [Tableau A-6](#).

Minimum	2 mm
Maximum	10 mm

Tableau A-6 : Hauteur d'impression

A.8 Caractéristiques des polices et vitesses de ligne

Les caractéristiques des polices et les vitesses de ligne des buses de 60 et 70 microns sont indiquées dans le [Tableau A-7](#).

Remarque : les vitesses de ligne répertoriées dans le [Tableau A-7](#) sont pour 60 ppp uniquement, sauf indication contraire.

Mode ligne	Hauteur	Largeur	Vitesses d'étalonnage (60 microns)		Vitesses d'étalonnage (70 microns)	
			pieds/min	m/min	pieds/min	m/min
1	5	5	914	278	914	278
1	7	5	800	244	800	244
1	9	7	356	109	356	109
1	12	9	256	78	256	78
1	16	10	194	59	194	59
1	24	16	96	29	96	29
1	34	25	53	16	53	16
2	5	5	256	78	256	78
2	7	5	267	82	267	82
2	9	7	125	38	125	38
2	12	9	85	26	85	26
2	16	10	53	16	53	16
3	5	5	119	36	119	36
3	7	5	90	28	90	28
3	9	7	53	16	53	16
4	5	5	85	26	85	26
4	7	5	53	16	53	16
5	5	5	53	16	53	16

Tableau A-7 : Vitesses de ligne (60 et 70 microns)