



Videojet 1560

Bedieningshandleiding

Onderdeelnr. 462534-09
Revisie AA, augustus 2014

Copyright augustus 2014, Videojet Technologies Inc. (in deze publicatie Videojet genoemd).
Alle rechten voorbehouden.

Dit document is het eigendom van Videojet Technologies Inc. en bevat vertrouwelijke- en eigendomsinformatie die het eigendom zijn van Videojet. Het onbevoegd kopiëren, gebruik of openbaarmaking hiervan zonder voorafgaande schriftelijke toestemming van Videojet is ten strengste verboden.

Videojet Technologies B.V.

1500 Mittel Boulevard
Wood Dale, IL
60191-1073 VS
www.videojet.nl

Telefoon: 1-800-843-3610
Fax: 1-800-582-1343
Int'l Fax: 630-616-3629

Kantoren - VS: Atlanta, Chicago
Int'l: Canada, Frankrijk, Duitsland, Ierland, Japan, Spanje,
Singapore, Nederland en het Verenigd Koninkrijk
Met distributeurs over de hele wereld

Nalevingsinformatie

Voor klanten in de Europese Unie

Deze apparatuur is voorzien van het CE-keur om aan te geven dat het voldoet aan de onderstaande wettelijke vereisten:

EN 55022: Klasse A	Emissienorm voor industriële omgevingen
EN 61000-6-4:	Algemene emissienorm voor zware industriële omgevingen
EN61000-3-2:	Harmonische stromen
EN61000-3-3:	Spanningsschommelingen en flikkering
EN61000-6-2:	Immunitetskenmerken voor industriële omgevingen

Volgens de bepalingen van de Europese EMC-richtlijn 2004/108/EC

Europese laagspanningsrichtlijn 2006/95/EC

Essentiële gezondheids- en veiligheidseisen in verband met elektrische uitrusting ontworpen voor gebruik binnen bepaalde spanningslimieten.

IEC 60950-1 (ed.2)

EN60950-1:

Veiligheidseisen voor informatietechnologische uitrusting met inbegrip van elektrische bedrijfsuitrusting.

EN 60529:

Beschermingsgraden van behuizingen (IP 55 voor Videojet 1550, IP 65 voor Videojet 1650).

Voor klanten in de Verenigde Staten

Dit apparaat voldoet aan de vereisten in deel 15 van de FCC-verordeningen. Werking is onderworpen aan de volgende twee voorwaarden: 1) dit apparaat mag geen schadelijke storing veroorzaken en 2) dit apparaat moet alle ontvangen storing accepteren, inclusief storing die een ongewenste werking kan veroorzaken.



Waarschuwing

Veranderingen of wijzigingen aan deze unit die niet uitdrukkelijk zijn goedgekeurd door de partij die verantwoordelijk is voor naleving kunnen de bevoegdheid van de gebruiker tot bediening van de apparatuur ongeldig maken.

Deze apparatuur is getest volgens, en voldoet aan de eisen voor de limiet van, klasse A voor digitale apparatuur volgens deel 15 van de FCC-verordeningen. Deze limieten zijn ontworpen om in verantwoorde bescherming te voorzien tegen schadelijke storing wanneer de uitrusting in een commerciële omgeving wordt bediend. Deze apparatuur produceert en gebruikt radiofrequentie-energie en kan deze uitstralen, en kan, indien niet op de juiste manier geïnstalleerd en gebruikt volgens de instructiehandleiding, schadelijke storing veroorzaken van radio-uitzendingen. Het bedienen van deze uitrusting in een woonwijk wekt waarschijnlijk storing op, die op kosten van de gebruiker dient te worden gecorrigeerd.

Met deze eenheid moeten afgeschermdde kabels worden gebruikt om aan de FCC-beperkingen voor klasse A te voldoen.

De gebruiker kan het volgende boekje samengesteld door de Federale Communications Commission behulpzaam vinden: Hoe storingsproblemen bij radio en tv identificeren herkennen en oplossen. Dit boekje is verkrijgbaar bij de Government Printing Office in de VS, Washington, DC 20402, Stock No. 004-00-00345-4.

Deze apparatuur is getest en goedgekeurd voor naleving van Amerikaanse voorschriften aangaande veiligheid en elektrische uitstraling door Underwriters Laboratories.

Electromagnetic Testing Services Limited
Pratts Fields
Lubberhedges Lane
Stebbing, Dunmow
Essex, CM6 3BT
Engeland, Verenigd Koninkrijk

Deze apparatuur is, in overeenkomst met de veiligheidsnormen, onderzocht door Underwriters Laboratories Inc.: UL 60950-1: Veiligheid van apparatuur voor informatietechnologie, eerste editie. Onderwerp 2178 markeer- en coderingsapparatuur, elektronica.

Rapportverwijzing E252185.

Voor klanten in Canada

Dit digitale apparaat overschrijdt de Klasse A limieten voor uitzendingen met radiogeruis van digitale apparaten zoals uiteengezet in de Radiostoring Wetgevingen van het Canadese departement van communicatie niet.

Deze apparatuur is getest en goedgekeurd voor naleving van Canadese voorschriften aangaande veiligheid en elektrische uitstraling door Underwriters Laboratories.

Electromagnetic Testing Services Limited

Pratts Fields

Lubberhedges Lane

Stebbing, Dunmow

Essex, CM6 3BT

Engeland, Verenigd Koninkrijk

Deze apparatuur is, in overeenkomst met de veiligheidsnormen, onderzocht door Underwriters Laboratories Incorporated: CAN/CSA C22.2 Nr. 60950-1-03. Safety of information technology equipment. Onderwerp 2178 markeer- en coderingsapparatuur, elektronica.

Rapportverwijzing E252185.

Pour la clientèle du Canada

Le present appareil numerique n'émet pas de bruits radioelectriques dépassant les limites applicales aux appareils numerique de las class A prescrites dans le Reglement sur le brouillage radioelectrique edicte par le ministere des Communications du Canada.

Cet équipement est certifié CSA.

Deze apparatuur is, in overeenkomst met de veiligheidsnormen, onderzocht door Underwriters Laboratories Incorporated: CAN/CSA C22.2 Nr. 60950-1-03. Safety of information technology equipment. Onderwerp 2178 markeer- en coderingsapparatuur, elektronica.

Rapportverwijzing E252185.



Waarschuwing

Dit product is niet bedoeld voor gebruik in de nabije omgeving of het directe zichtbereik van de werkplek met het display. Om storende reflecties op het display te vermijden, dient het product niet in de nabije omgeving of het directe zichtbereik worden geplaatst.

Ondersteuning en training

Contactinformatie

Mocht u vragen hebben of advies willen, dan kunnen alle klanten in de VS contact opnemen met Videojet Technologies Inc. via nummer +1-800-843-3610. Buiten de VS kunnen klanten contact opnemen met hun distributeur of dochteronderneming van Videojet Technologies Inc voor advies.

Videojet Technologies B.V.
1500 Mittel Boulevard
Wood Dale, IL 60191-1073 U.S.A.
Telefoon: 1-800-843-3610
Fax: 1-800-582-1343
Internationaal faxnummer: 630-616-3629
Web: www.videojet.com

Serviceprogramma

Informatie over **Total Source Commitment**

Total Source® TOTAL SERVICE PLUS RELIABILITY, is het serviceprogramma van Videojet Technologies Inc. om u als onze klant de uitgebreide service te bieden die u verdient.

De **Total Source Commitment**

Het *Total Source®*-serviceprogramma van Videojet vormt een integraal onderdeel van ons zakelijke doel: markeringen, codes en afbeeldingen op verpakkingen, producten of afgedrukte materialen mogelijk maken - waar, wanneer en zo vaak als de klant wil. Dit omvat:

- Ondersteuning voor toepassingen
- Installatieservices
- Onderhoudstraining
- Klantenservicecentrum
- Technische ondersteuning
- Buitendienst
- Telefonische assistentie na sluitingstijd
- Onderdelen en benodigdheden
- Reparatiedienst

Klantentraining

Als u uw eigen service en onderhoud op de printer wenst uit te voeren, beveelt Videojet Technologies Inc. ten zeerste aan dat u een klantentraining voor de printer volgt.

***Opmerking:** De handleidingen zijn bedoeld als aanvulling (en niet als vervanging) voor klantentraining van Videojet Technologies. Inc.*

Voor nadere informatie over de klantentraining van Videojet Technologies Inc. is telefonisch bereikbaar op het nummer +1800-843-3610 (uitsluitend in de VS). Klanten buiten de VS wordt verzocht voor nadere informatie contact op te nemen met hun distributeur of dochteronderneming van Videojet.

Inhoudsopgave

<i>Nalevingsinformatie</i>	
<i>Voor klanten in de Europese Unie</i>	<i>i</i>
<i>Voor klanten in de Verenigde Staten</i>	<i>i</i>
<i>Voor klanten in Canada</i>	<i>iii</i>
<i>Pour la clientèle du Canada.</i>	<i>iii</i>

<i>Ondersteuning en training</i>	
<i>Contactinformatie</i>	<i>iv</i>
<i>Serviceprogramma</i>	<i>iv</i>
<i>Klantentraining</i>	<i>v</i>

Hoofdstuk 1 — Inleiding

Videojet 1560-printer	1-1
Over deze handleiding	1-1
Verwante publicaties	1-1
Taalcodes	1-1
Presentatie inhoud	1-2
Positieverwijzingen	1-2
Maateenheden	1-2
Veiligheidsinformatie	1-2
Waarschuwing	1-3
Voorzichtig	1-3
Opmerkingen	1-3
Terminologie gebruikersinterface	1-3
Afkortingen en acroniemen	1-4
Hoofdstukken in de handleiding	1-4

Hoofdstuk 2 — Veiligheid

Inleiding	2-1
Algemene veiligheidsrichtlijnen	2-1
Veiligheidsrichtlijnen elektriciteit	2-2
Elektrische voeding	2-2
Elektriciteitskabels	2-3
Aarding en draadverbindingen	2-3
Zekeringen	2-5
Veiligheidsrichtlijnen vloeistoffen	2-5
Lees de informatiebladen over materiaalveiligheid	2-6
Inkt and make-upvloeistof	2-6
Schoonmaakmiddel	2-7
Veiligheidsrichtlijnen perslucht	2-8
Veiligheidsrichtlijnen gebruikersinterface	2-9
Andere belangrijke richtlijnen	2-9

Hoofdstuk 3 — Hoofdonderdelen

Videojet 1560-printer	3-1
Start pagina	3-1
Pagina Extra	3-3
Elektronicacompartiment	3-4
Inktcompartiment	3-5
Inktkernmodule	3-5
Smart-patroon	3-6
Ventilator inktcompartiment	3-6
Printerkop en toevoerleiding	3-6
Aansluitpaneel	3-7
Pinout-informatie	3-9
Hoofdstroom schakelaar	3-9
Secundaire filter	3-10

Hoofdstuk 4 — Het gebruik van de printer

Inleiding	4-1
Hoe de printer aan te schakelen	4-1
Beginnen met de gebruikersinterface	4-2
Pagina Extra gebruiken	4-5
De printer schoon-/snelstarten en stoppen	4-6
De schoon-/snelstart uitvoeren	4-6
De schoon-/snelstop uitvoeren	4-6
Paswoorden instellen	4-7
Hoe in te loggen	4-8
Hoe een wachtwoord te wissen	4-10
Tellers	4-11
Hoe de tellers te resetten	4-11
Bedrijfsuren	4-12
Bedrijfsuren bekijken	4-12
Hoe bedrijfsuren herinstellen	4-13
De seriële poort configureren	4-14
Service-informatie invoeren	4-16
Printer configureren	4-17
Afdruktrigger	4-18
Encoder	4-19
Extra eigenschappen	4-20
Referentie make-up	4-21
Afdruk bevestiging	4-22
Invoeren	4-23
Kopparameters	4-24
EHT/HV (External Handler Text/High Voltage - Externe handler tekst/Hoogspanning)	4-25

Systeem dienstbewerkingen	4-26
De optie Continu printen gebruiken	4-28
DIN-afdrukken	4-29
Hoe berichten afdrukken	4-30
Een bericht selecteren	4-30
Door de gebruiker te wijzigen velden	4-31
Touch To Edit-functie	4-33
Het afdrukken starten	4-35
Het afdrukken controleren	4-35
De printer stoppen	4-35
De jet stoppen	4-36
De printer uitzetten	4-36

Hoofdstuk 5 — Gebruikersinterface

Inleiding	5-1
Schermbeschrijving	5-2
Knoppen	5-2
Pagina Extra gebruiken	5-3
Werken met de Pagina Instellingen	5-3
Printkopinstellingen	5-4
Verbruiksartikelen	5-5
Werken met de Pagina Bedieningsinstellingen	5-5
Werken met de Pagina Opties Instellingen	5-11
Werken met Diagnostiek	5-12
Werken met Printkop diagnostiek	5-13
Werken met Verbruiksartikelendiagnostiek	5-21
Werken met Bedieningsdiagnostiek	5-25
Werken met databanken	5-28
Werken met Bericht bewerken	5-29
Berichten beheren	5-29
Een bericht maken	5-29
Een datumcodeveld toevoegen	5-31
Een tijd-/artikelcodeveld toevoegen	5-35
Tellerveld toevoegen	5-37
Vrije tekst toevoegen	5-38
Gebruikersvelden	5-41
Datumcode	5-42
Tijd-/artikelcode	5-45
Tellerveld	5-50
Vrije-tekstopties	5-52
Een bericht bewerken	5-53
Inhoud selecteren	5-54
Meerdere regels aan een bericht toevoegen	5-55

Een veld in een bericht wissen	5-56
Lettertype-attributen bewerken	5-58
Een bericht verwijderen.	5-61
Een vraagveld definiëren	5-64
Logo toevoegen.	5-67
Een barcode invoegen	5-67
Huidige berichtparameters wijzigen.	5-67
Berichten importeren	5-69
Berichten exporteren	5-71
Algemene effectiviteit apparatuur - Beschikbaarheidshulpmiddelen	5-72
Inleiding.	5-72
Beschikbaarheid printer.	5-72
Operationele beschikbaarheid	5-73
Pagina beschikbaarheid.	5-75

Hoofdstuk 6 — Onderhoud

Inleiding	6-1
Onderhoudsschema	6-1
Vorbereiding voor langdurige uitschakeling (opslag) of transport	6-2
Vereiste onderdelen/tools	6-2
Hoe voor te bereiden op langdurige uitschakeling (opslag) of transport	6-3
Smart-patronen vervangen	6-4
Inspecteer de printerkop	6-7
De printerkop reinigen.	6-7
De afbuigplaat reinigen.	6-10
De printerkast reinigen	6-10
Reinig het aanraakscherm	6-12

Hoofdstuk 7 — Probleemoplossing

Inleiding	7-1
Printer start niet.	7-2
Onjuiste afdrukpositie	7-3
Incorrecte afdruk grootte	7-4
Afdruk niet volledig.	7-4
Slechte afdrukkwaliteit	7-5
Pictogrammen printerstatus	7-7
Foutmeldingen en waarschuwingen	7-7
Een storingsbericht of -waarschuwing wissen.	7-9
Printerfoutmeldingen	7-10
Pictogrammen Fout (alarm)	7-11
Waarschuwingspictogrammen.	7-15

Inkkern levensduur	7-24
Storingsberichten	7-24
Scherm Diagnostieken	7-26

Appendix A — Specificaties

Elektrische specificaties	A-1
Gewicht	A-1
Afmetingen	A-2
Optionele accessoires	A-4
Mobiel printerstatief	A-4
Statisch printerstatief	A-5
Statief printerkop	A-6
Milieuspecificaties	A-6
Inkt- en make-upvloeistofcapaciteit	A-7
Afdrukhoogte	A-7
Lettertypespecificaties en lijnsnelheden	A-8
Specificaties barcodes	A-9

Verklarende woordenlijst

Videojet 1560-printer

Deze printer is een doorlopende inktjetprinter die op verhoogde lijnsnelheden vaste en variabele codes op aangepaste en industriële producten kan afdrucken. De printer biedt superieure productiviteit, uitstekende afdrukkwaliteit en is gebruiksvriendelijk.

Over deze handleiding

Deze bedieningshandleiding is geschreven voor de dagelijkse gebruiker van de printer. De bedieningshandleiding helpt de gebruiker om de verschillende onderdelen en afdrukmogelijkheden van de printer te begrijpen.

Verwante publicaties

De volgende handleiding is als naslagwerk beschikbaar:

Videojet 1560 service manual, onderdeelnummer: 462535.

Taalcodes

Wanneer u deze handleidingen bestelt, moet u ervoor zorgen dat aan het einde van het onderdeelnummer een 2-cijferige taalcode is toegevoegd. De Spaanse versie van de operator manual is bijvoorbeeld onderdeelnummer 462534-09. Tabel 1-1 op pagina 1-2 geeft de lijst weer met taalcodes die u kunt gebruiken om de vertaalde versies van deze handleiding te identificeren.

Opmerking: De beschikbaarheid van de bedieningshandleiding wordt aangegeven met een sterretje (*). De beschikbaarheid van de onderhoudshandleiding wordt aangegeven met een plusteken (+). Neem voor meer informatie contact op met uw Videojet-distributeur of -dochtermaatschappij.

Code	Taal	Beschikbaarheid (zie opmerking)	
02	Frans	*	+
03	Duits	*	+
04	Spaans	*	+
05	Portugees (Brazilië)	*	
08	Italiaans	*	
09	Nederlands	*	
21	Engels (VK)	*	+
23	Pools	*	
24	Turks	*	+

Tabel 1-1: Lijst met taalcodes

Presentatie inhoud

De Bedieningshandleiding bevat verschillende soorten informatie zoals veiligheidsrichtlijnen, aanvullende opmerkingen, terminologie gebruikersinterface, etc. Om u te helpen bij de identificatie van de verschillende soorten informatie worden in deze handleiding verschillende soorten schrijfstijlen gebruikt. In deze sectie worden deze schrijfstijlen beschreven.

Positieverwijzingen

Posities en richtingen, zoals links, rechts, voor, achter, naar rechts en naar links, hebben betrekking op de printer gezien vanaf de voorkant.

Maateenheden

Deze handleiding gebruikt metrische maateenheden. De equivalente Engelse maateenheden staan tussen haakjes. Bijvoorbeeld: 240 mm (9,44 inch).

Veiligheidsinformatie

De veiligheidsinformatie bevat waarschuwingen en voorzorgsopmerkingen.

Waarschuwing

De waarschuwingen geven gevaren en onveilige handelingen aan die kunnen leiden tot ernstig persoonlijk letsel of overlijden. Bijvoorbeeld:



Waarschuwing

PERSOONLIJK LETSEL. Het schoonmaakmiddel is giftig bij inname. Niet drinken. Roep bij inslikken onmiddellijk medische hulp in.

Voorzichtig

De voorzorgsopmerkingen geven gevaren of onveilige handelingen aan die schade aan de apparatuur kunnen veroorzaken. Bijvoorbeeld:



Voorzichtig

APPARATUURSCHADE. Als de stroom is ingeschakeld, mag geen connector op de printer worden aangebracht of verwijderd. Het niet in acht nemen van deze voorzorgsmaatregel kan de printer beschadigen.

Opmerkingen

Opmerkingen geven extra informatie over een bepaald onderwerp.

Bijvoorbeeld:

Opmerking: *U kunt voor een aantal functies de paswoordbescherming instellen om onbevoegde toegang te voorkomen.*

Terminologie gebruikersinterface

Voor meer informatie over het Videojet 1560-besturingssysteem raadpleegt u "Gebruikersinterface" op pagina 5-1.

Afkortingen en acroniemen

Afkorting	Betekenis
AC	Wisselstroom (Alternating Current)
CDA	Droge schone lucht (Clean Dry Air)
LED	Lichtgevende diode (Light Emitting Diode)
LCD	Scherf op basis van vloeibaar kristal (Liquid Crystal Display)
UI	Gebruikersinterface
WYSIWYG	Wat u ziet is wat u krijgt (What You See Is What You Get)

Tabel 1-2: Afkortingen en acroniemen

Hoofdstukken in de handleiding

Hoofdstuknr.	Naam hoofdstuk	Beschrijving
1.	Inleiding	Bevat informatie over deze handleiding, gerelateerde publicaties en de schrijfstijlen die in deze handleiding worden gebruikt.
2.	Veiligheid	Bevat informatie over veiligheid en gevaren.
3.	Hoofdonderdelen	Beschrijft de hoofdonderdelen van de printer.
4.	Het gebruik van de printer	Bevat informatie over het instellen en bedienen van de printer.
5.	Gebruikersinterface	Beschrijft hoe de gebruikersinterface moet worden gebruikt om berichten te maken en op te slaan.
6.	Onderhoud	Bevat informatie over het onderhouden en reinigen van de printer.
7.	Probleemoplossing	Bevat diagnostische en probleemoplossingsprocedures voor de gebruiker.
8.	Bijlage A - Specificaties	Bevat de specificaties van de printer.
9.	Verklarende woordenlijst	Beschrijft de aan de printer verwante technische termen

Tabel 1-3: Lijst van hoofdstukken

Inleiding

Videojet Technologies Inc vervaardigt contactloze afdruk- en codeersystemen en inktbenodigdheden die aan de hoogste prestatie- en betrouwbaarheidsnormen voldoen. We hanteren strikte kwaliteitscontroletechnieken om de kans op gebreken en gevaren in onze producten uit te sluiten.

Deze printer is bedoeld voor het direct afdrukken van informatie op een product. Het op een andere wijze gebruiken van deze apparatuur kan ernstig lichamelijk letsel tot gevolg hebben.

Het doel van de in dit hoofdstuk vermelde veiligheidsrichtlijnen is om gebruikers attent te maken op alle veiligheidskwesties zodat de printer op een veilige manier onderhouden en bediend wordt.

Algemene veiligheidsrichtlijnen

- Raadpleeg altijd de juiste onderhoudshandleidingen van het specifieke Videojet-printermodel voor belangrijke details.
- Installatie en onderhoud mogen uitsluitend worden uitgevoerd door personeel dat is opgeleid door Videojet. Als dit werk wordt uitgevoerd door onbevoegd personeel kan dit schade veroorzaken aan de printer en zal dit de garantie ongeldig maken.
- Om schade aan printeronderdelen te voorkomen, mag u voor het schoonmaken alleen zachte borstels en pluisvrije doeken gebruiken. Gebruik geen perslucht, poetskatoen of schuurmiddelen.
- De printerkop moet volledig droog zijn voordat u de printer probeert te starten. Als dat niet het geval is, kan de printerkop beschadigd raken.
- U mag geen aansluitingen in de printer steken of eruit trekken terwijl de voeding is ingeschakeld. De printer kan daardoor beschadigd worden.

Veiligheidsrichtlijnen elektriciteit

Deze sectie beschrijft de veiligheidsrichtlijnen die gerelateerd zijn aan elektrische stroomtoevoer en elektriciteitskabels.

Elektrische voeding



Waarschuwing

PERSOONLIJK LETSEL. Als deze apparatuur op netspanning is aangesloten, zijn er levensgevaarlijke spanningen aanwezig in het apparaat. Onderhoudswerkzaamheden mogen alleen door daartoe bevoegd en opgeleid personeel worden uitgevoerd.



Waarschuwing

PERSOONLIJK LETSEL. Neem alle elektrische veiligheidsrichtlijnen en -procedures in acht. Tenzij de printer aan moet staan, moet u de printer van de hoofdstroomtoevoer loskoppelen voor u de panelen verwijdert of andere onderhouds- of reparatie-activiteiten gaat uitvoeren. Het niet in acht nemen van deze waarschuwing kan fatale gevolgen hebben of persoonlijk letsel veroorzaken.



Waarschuwing

PERSOONLIJK LETSEL. Een hoge wisselspanning is aanwezig in de omvormer en het lampje op de achterkant. Wees zeer voorzichtig bij het vaststellen van defecten in deze gebieden.

Elektriciteitskabels



Waarschuwing

PERSOONLIJK LETSEL. Gebruik alleen de hoofdvoedingskabel die bij de printer is geleverd. Het uiteinde van deze kabel moet een goedgekeurde, driepolige hoofdstekker met een beschermende aardgeleider hebben.

De elektrische stroomkabels, stopcontacten en stekkers moeten schoon en droog blijven.

Bij insteekbare apparatuur moet het stopcontact dichtbij de apparatuur worden geïnstalleerd en gemakkelijk toegankelijk zijn.



Waarschuwing

PERSOONLIJK LETSEL. Controleer de kabels altijd op schade, slijtage, corrosie en veroudering. Houd de aardings-/draadverbindingen uit de buurt van gebieden met verf, inktophoping en corrosie.

Aarding en draadverbindingen



Waarschuwing

PERSOONLIJK LETSEL. De printer mag alleen worden aangesloten op een wisselstroomnet met beschermende aardgeleider volgens de IEC-vereisten of plaatselijke voorschriften.



Waarschuwing

PERSOONLIJK LETSEL. Gebruik de printer niet als de beschermde aardgeleider onderbroken of niet aangesloten is. Het niet in acht nemen van deze waarschuwing kan leiden tot elektrische schokken.



Waarschuwing

PERSOONLIJK LETSEL. Aard geleidende apparatuur altijd met goedgekeurde kabels conform NEC-standaarden aan een aardingsselectrode of aan het aardingsstelsel van het gebouw om alle potentiële statische lading af te voeren. Bijvoorbeeld het aarden van een metalen onderhoudsbak.



Waarschuwing

PERSOONLIJK LETSEL. De weerstand van de gearde servicebak naar het frame van de apparatuur of de bevestigingssteun moet tussen de 0 en 1 ohm liggen. Voer regelmatig een weerstandscontrole uit met een veilige en betrouwbare ohmmeter.



Waarschuwing

PERSOONLIJK LETSEL. De PCB's bevatten statisch gevoelige apparaten. Bij het werken met of het hanteren van PCB's moet een geschikte aarding in de vorm van een antistatische polsband worden gedragen.



Waarschuwing

PERSOONLIJK LETSEL. Vermijd statische ontlading. Gebruik geschikte aardings- en verbindingmethoden. Gebruik alleen door Videojet goedgekeurde metalen onderhoudsbakken en aardingskabels.



Waarschuwing

PERSOONLIJK LETSEL. Aard geleidende apparatuur altijd met goedgekeurde kabels om ze op hetzelfde potentieel te houden en statische ontlading te minimaliseren. Dit geldt bijvoorbeeld voor de printerkop en een metalen onderhoudsbak.



Waarschuwing

PERSOONLIJK LETSEL. De optionele schoonmaakhouder is *uitsluitend* bedoeld voor het reinigen van de printerkop.

Gebruik deze niet voor ontluchtingsprocedures, afdrukken of enig ander doel.

Zorg altijd dat de jet is gestopt en dat eventuele gevaarlijke spanningen zijn uitgeschakeld voordat u de afdrukkop reinigt.



Voorzichtig

APPARATUURSCHADE. Maak de servicebak regelmatig leeg. Bepaalde inkten en schoonmaakoplossingen zijn ontvlambaar. Zorg ervoor dat de afvalvloeistoffen volgens de HAZMAT-richtlijn worden verwijderd.

Zekeringen



Waarschuwing

PERSOONLIJK LETSEL. Om zeker te zijn van een voortdurende bescherming tegen brandgevaar mag u de zekeringen alleen vervangen met zekeringen van het hier vermelde type en de hier vermelde nominale waarden.

Veiligheidsrichtlijnen vloeistoffen

Deze sectie beschrijft de gevaren die kunnen ontstaan door het gebruik van inkt, make-upvloeistof en schoonmaakoplossingen en de veiligheidsrichtlijnen die een gebruiker moet volgen om deze gevaren te voorkomen.

Lees de informatiebladen over materiaalveiligheid

Zorg dat u het *Veiligheidsinformatieblad (MSDS)* hebt gelezen en begrepen voor u inkt, make-upvloeistof of schoonmaakmiddelen gebruikt. Er is een MSDS voor elke soort inkt, make-up vloeistof en reinigungsoplossing. Voor meer informatie, bezoek www.videojet.com en navigeer naar *Documentatie > Materiaal veiligheidsinformatiebladen*.

Inkt and make-upvloeistof



Waarschuwing

PERSOONLIJK LETSEL. De inkt en make-upvloeistof irriteren de ogen en het ademhalingsstelsel. U kunt letsel tijdens het hanteren van deze stoffen als volgt voorkomen:

Draag altijd beschermende kleding en rubberen handschoenen.

Draag altijd een veiligheidsbril met zijkleppen of een gezichtsmasker. Het wordt ook aanbevolen een veiligheidsbril te dragen tijdens het uitvoeren van onderhoud.

Breng beschermende crème aan op uw handen voor u de inkt hanteert.

Als uw huid met inkt verontreinigt raakt, moet u deze onmiddellijk wassen met water en zeep. Gebruik GEEN spoelmiddel of oplosmiddel om inktvlekken van de huid te verwijderen.



Waarschuwing

PERSOONLIJK LETSEL. De inkt en make-upvloeistof zijn vluchtig en licht ontvlambaar. Ze moeten volgens de plaatselijke voorschriften worden opgeslagen en gehanteerd.

Open vuur of roken is niet toegestaan in de buurt van deze stoffen.

Verwijder papier of lappen die met deze stoffen doordrenkt zijn altijd onmiddellijk na gebruik. Werp deze zaken weg volgens de plaatselijke voorschriften.

Als een inkt- of make-upvloeistoffles na gebruik niet helemaal leeg is, moet deze opnieuw worden afgedicht. Het wordt aanbevolen voor het bijvullen van inkt of make-upvloeistof alleen volle flessen te gebruiken: halfvolle flessen moeten worden weggeworpen volgens de plaatselijke voorschriften.

**Waarschuwing**

PERSOONLIJK LETSEL. Bij het opstellen van het mondstuk, moet de stroom inkt in een glas of andere geschikte container worden opgevangen. Om verontreiniging van de inkt te voorkomen, mag u de op deze manier opgevangen inkt niet opnieuw gebruiken. Werp alle inktresten weg volgens de plaatselijke voorschriften.

**Waarschuwing**

PERSOONLIJK LETSEL. Het langdurig inademen van de dampen van de make-up- of reinigingsvloeistof kan slaperigheid en/of op dronkenschap lijkende verschijnselen veroorzaken. Alleen gebruiken in open, goed geventileerde ruimtes.

Schoonmaakmiddel**Waarschuwing**

PERSOONLIJK LETSEL. Het schoonmaakmiddel is giftig bij inname. Niet drinken. Roep bij inslikken onmiddellijk medische hulp in.

**Waarschuwing**

PERSOONLIJK LETSEL. Het schoonmaakmiddel irriteert de ogen en het ademhalingsstelsel. Ga als volgt te werk om letsel te voorkomen bij het hanteren van deze stof:

Draag altijd beschermende rubberhandschoenen en kleding.

Draag altijd een veiligheidsbril met zijkleppen of een gezichtsmasker. Het wordt ook aanbevolen een veiligheidsbril te dragen tijdens het uitvoeren van onderhoud.

Breng beschermende crème aan op uw handen voor u de inkt hanteert.

Als de huid met schoonmaakmiddel in aanraking komt, moet u deze ten minste 15 minuten onder stromend water houden.



Waarschuwing

PERSOONLIJK LETSEL. Het schoonmaakmiddel is vluchtig en licht ontvlambaar. Het moet volgens plaatselijke voorschriften worden opgeslagen en gehanteerd.

Niet roken en geen open vuur gebruiken in de buurt van het schoonmaakmiddel.

Verwijder papier of lappen die met dit schoonmaakmiddel doordrenkt zijn altijd onmiddellijk na gebruik. Werp dergelijke artikelen volgens de plaatselijke voorschriften weg.



Voorzichtig

APPARATUURSCHADE. Controleer voor u de printerkop reinigt of het schoonmaakmiddel geschikt is voor de gebruikte inkt. Als dat niet het geval is, kan de printerkop beschadigd raken.



Voorzichtig

APPARATUURSCHADE. Alle chloorhoudende schoonmaakmiddelen, waaronder bleekmiddelen met hypochloriet en middelen met hypochloorzuur, kunnen het oppervlak onherstelbaar beschadigen en vlekken achterlaten. Breng deze middelen niet in contact met roestvrij staal. Als u draadborstels of metalen schuursponsen gebruikt, moeten deze van roestvrij staal zijn gemaakt. Zorg dat eventueel gebruikte schurende middelen niet vervuild zijn met bijvoorbeeld ijzer of chloriden.

Veiligheidsrichtlijnen perslucht



Waarschuwing

PERSOONLIJK LETSEL. Zwevende deeltjes en stoffen in de lucht zijn gevaarlijk voor de gezondheid. Gebruik perslucht niet voor schoonmaakdoeleinden.

Veiligheidsrichtlijnen gebruikersinterface



Voorzichtig

DATABEVEILIGING. Om ongevoegde toegang tot de software te voorkomen, zorgt u ervoor dat **Uitloggen** is geselecteerd (START-pagina) als u een hoger wachtwoordniveau verlaat.



Voorzichtig

GEGEVENSVERLIES. Zorg ervoor dat u de juiste berichtnaam voor verwijdering selecteert. Behalve het TESTBERICHT worden alle berichten verwijderd als u de optie Alle **te verwijderen selecteert**.

Andere belangrijke richtlijnen



Voorzichtig

APPARATUURSCHADE. Na een snelstop mag de machine niet lang in deze staat blijven omdat de ingedroogde inkt het herstarten kan bemoeilijken.



Voorzichtig

APPARATUURSCHADE. De printerkop moet volledig droog zijn voordat u de printer probeert te starten. Als dat niet het geval is, zal de EHT automatisch uitschakelen.



Waarschuwing

PERSOONLIJK LETSEL. Als de batterij wordt vervangen met een onjuist type, kan dit tot explosie leiden. Gooi gebruikte batterijen weg in overeenstemming met lokale voorschriften en reguleringen.



Waarschuwing

PERSOONLIJK LETSEL. Bij een storing kan de verwarming een temperatuur van 70 °C bereiken. Raak de plaat waarop de verwarming is bevestigd niet aan. Het niet in acht nemen van deze waarschuwing kan tot persoonlijk letsel leiden.



Voorzichtig

APPARATUURSCHADE. Als de jet is ingeschakeld en er zijn geen waarschuwingen, wordt het afdrukken gestart bij het aanraken van de statusbalk. Als u de waarschuwingmeldingen weergeeft, zorg dan dat de afdrukmodus niet in de fout wordt geactiveerd.

Videojet 1560-printer

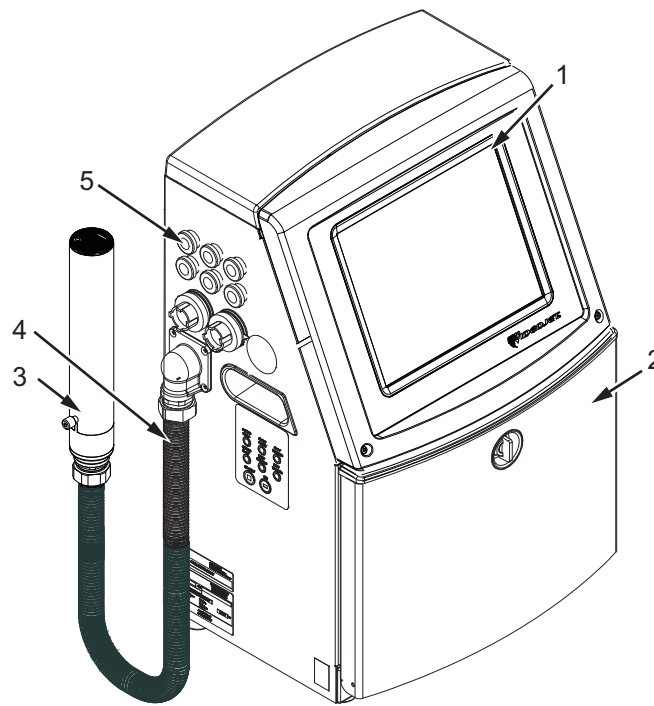

- 1. Bedieningspaneel
- 2. Inktcompartiment
- 3. Afdrukkop
- 4. Voedingsleiding

- 5. Aansluitpaneel
- 6. Elektronicacompartiment*
- 7. Hoofdstroomschakelaar*
- 8. Secundair filter*

*Deze onderdelen worden niet in de afbeelding weergegeven.

Afbeelding 3-1: Hoofdonderdelen van de printer

Start pagina

Op de startpagina (Afbeelding 3-2 op pagina 3-2) kunt u de volgende taken uitvoeren:

- De printer starten en stoppen
- Selecteer, bekijk en wijzig de afdrukberichten

- Controleer de printerstatus en de verbruiksartikelen
- Naar de printerfuncties navigeren

Op de startpagina wordt de volgende informatie weergegeven:

- De printerstatus, foutcondities en de tellers.

Opmerking: Als de partijteller is ingeschakeld, wordt deze op het scherm weergegeven.

- De naam en inhoud van het bericht. De inhoud op het scherm is een nauwkeurige weergave van wat de printer op het product afdruckt (WYSIWYG).
- De pictogrammen die het vloeistofpeil in de inkt- en make-upvloeistofpatronen aangeven.

Voor meer informatie over de startpagina en het gebruik van de balken en toetsen, zie "Beginnen met de gebruikersinterface" op pagina 4-2.



- | | |
|----------------------------------|--------------------------|
| 1. Printerstatusbalk | 6. Informatie prestaties |
| 2. Knop Extra | 7. Bedieningstoetsen |
| 3. Detailbalk huidig bericht | 8. Knop Startpagina |
| 4. Informatie verbruiksartikelen | 9. Toets taakselectie |
| 5. Afdrukpositie | |

Afbeelding 3-2: Startpagina

Pagina Extra

Raak de toets *Extra* op de startpagina aan voor de pagina *Extra* (Afbeelding 3-3).



Afbeelding 3-3: Pagina Extra

Via het aanraakscherm kunt u de volgende pagina's bereiken:

- Pagina Instellingen: Voor het instellen van de printer.
- Pagina Diagnostiek: Voor het online vinden van fout routines en diagnostische functies.
- Pagina Databanken: Voor het controleren van de berichtendatabase van de printer, inclusief het versturen van berichten.
- Pagina Berichten bewerken: Hiermee kunt berichten aanmaken en wijzigen.

Elektronicacompartiment

Het elektronicacompartiment bevat de onderdelen die worden getoond in Afbeelding 3-4.

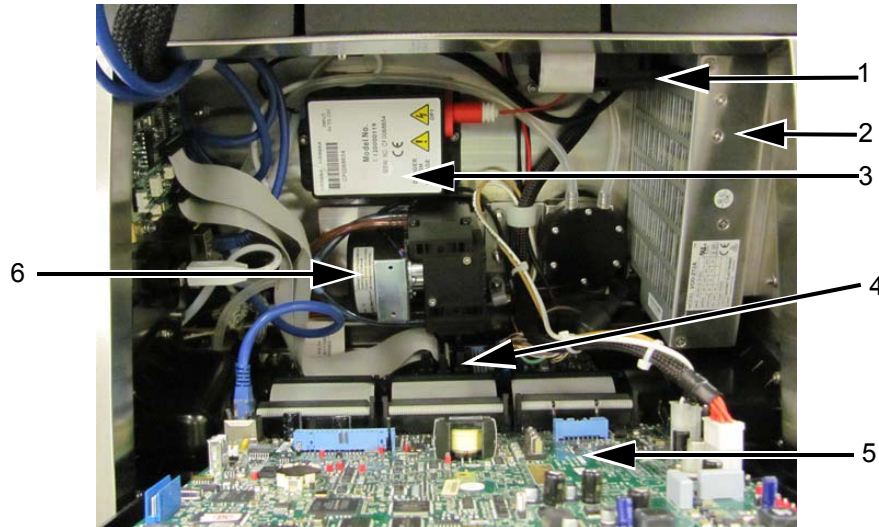

- | | |
|---|---------------------------------|
| 1. Ventilator elektronicacompartiment | 4. Interfacekaart printer (PIB) |
| 2. Voedingseenheid | 5. Systeembesturingspaneel |
| 3. Extra hoog spanningsblok (EHT, Extra High Tension) | 6. Positieve luchtpomp |

Afbeelding 3-4: Elektronicacompartiment

Opmerking: Wanneer een klant een Videojet 1560 printer met een luchtdroger bestelt, wordt de positieve luchtpomp van de printer verwijderd. De luchtdroger levert positieve lucht van een externe luchtbron aan de afdrukkop. Luchtdrogers zijn nodig wanneer de printer wordt gebruikt in een omgeving met hoge luchtvochtigheid of wanneer bepaalde typen watergevoelige inkt worden gebruikt. Neem contact op met Videojet Technologies Inc. op 1-800-843-3610 (voor alle klanten binnen de Verenigde Staten). Buiten de VS kunnen klanten contact opnemen met hun distributeur of dochteronderneming van Videojet Technologies Inc voor advies.

Inktcompartiment

Het inktcompartiment van de printer bevat de kernmodule voor inkt, en de smart-make-uppatronen. De koelventilator koelt het inktcompartiment af en een filter zorgt ervoor dat er geen stof in het inktcompartiment komt.

Inktkernmodule

De inktkernmodule handhaaft de druk en viscositeit van de inkt in de printer, en bevat de volgende onderdelen:

- Inktmodule
- Inkt pomp

Opmerking: De inktkernmodule wordt geleverd als een enkele eenheid. Behalve de inkt pomp kunt u in de inktkernmodule geen onderdelen verwijderen of vervangen.

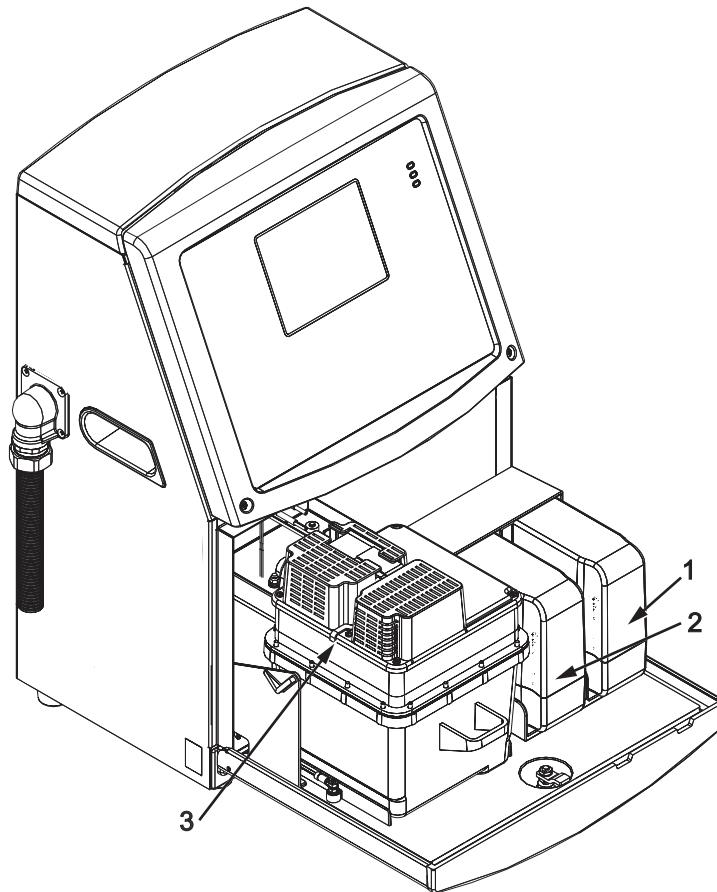

- | | |
|----------------------------|---------------------------------|
| 1. Inktpatroon | 4. Ventilator inktcompartiment* |
| 2. Make-upvloeistofpatroon | 5. Gootpomp* |
| 3. Inktkernmodule | |

*De onderdelen worden niet in de afbeelding weergegeven.

Afbeelding 3-5: Inktcompartiment

Smart-patroon

Opmerking: Raadpleeg “Smart-patronen vervangen” op pagina 6-4 als u de patronen wilt vervangen.

De smart-patronen maken gebruik van intelligente chiptechnologie om te zorgen dat de inkt en make-upvloeistof binnen de juiste gebruiksduur wordt opgebruikt.

Ventilator inktcompartiment

De ventilator van het inktcompartiment koelt de inktmodule en de pomp af.

Printerkop en toevoerleiding

De printerkop gebruikt de inkt uit de inktkernmodule om de tekst en grafische tekens op een product af te drukken. De besturingssignalen en inkt worden via de toevoerleiding naar de printerkop gestuurd.

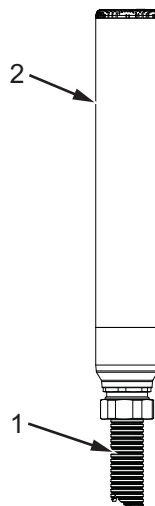

- 1. Voedingsleiding
- 2. Afdrukkop

Afbeelding 3-6: Printerkop en toevoerleiding

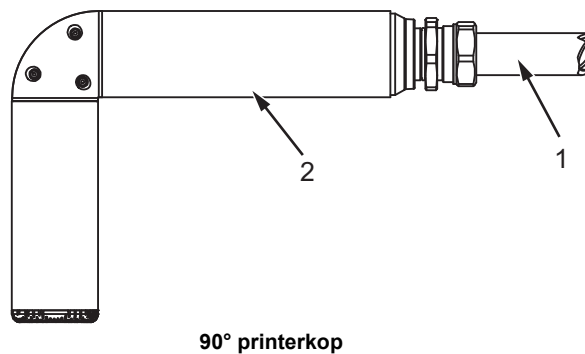

- 1. Voedingsleiding
- 2. Afdrukkop

Afbeelding 3-7: Printkop en voedingsleiding

Aansluitpaneel

Het aansluitpaneel bevindt zich aan de linkerkant van de printer (item 5, Afbeelding 3-1 op pagina 3-1). Het paneel bevat de connectors die worden getoond in Afbeelding 3-8 op pagina 3-8.

Opmerking: Het aantal aansluitingen is afhankelijk van het model dat u selecteert.

Tabel 3-1 levert de aansluitingen voor de printer.

Aansluitingstype	PCB	Standaard	Optioneel
Afdruktrigger 1	PCB 1	Videojet 1560	
COMMS RS232	PCB 2	Videojet 1560	
COMMS RS485	PCB 1	Niet beschikbaar op Videojet 1560	
Encoder	PCB 2	Videojet 1560	
Relaisschakelaars	PCB 1	Videojet 1560	
Statusuitgang (sampstapel)	PCB 2	Videojet 1560	
USB	-	Videojet 1560	-
Ethernet	-	Videojet 1560	-

Tabel 3-1: Poorten aansluitpaneel

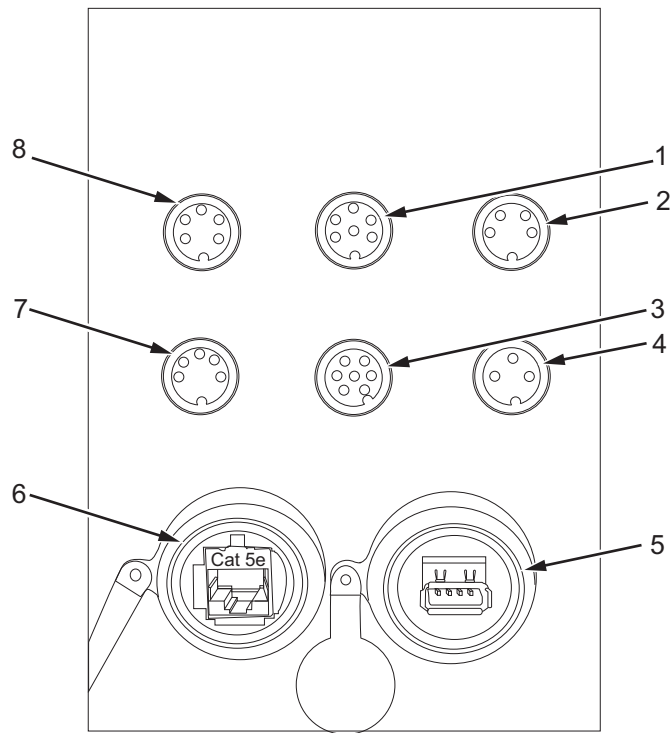

- | | |
|--------------------------------------|-----------------------|
| 1. Statusuitgang (LAMP-stack) | 5. USB |
| 2. Encoder | 6. Ethernet |
| 3. Relaischakelaars | 7. COMMS RS485 |
| 4. Afdruktrigger 1 | 8. COMMS RS232 |

Afbeelding 3-8: Aansluitpaneel

Opmerking: COMMS RS485 is niet beschikbaar op Videojet 1560

Pinout-informatie

Aansluiting	Connector
Statusuitgang (LAMP-stack)	6-pins DIN
Encoder	4-pins DIN
Relaisschakelaars	7-pins DIN
Afdruktrigger 1	3-pins DIN
USB	-
Ethernet	-
COMMS RS485 (180°-pinpositie)	5-pins DIN
COMMS RS232	5-pins DIN

Tabel 3-2: Connector pinoutinformatie

Hoofdstroom schakelaar

De hoofdstroomschakelaar (onderdeel 1, Afbeelding 3-9) is een groene drukknop voor het aan- en uitschakelen van de printer. U vindt de hoofdstroomschakelaar aan de rechterkant van de printer.

Opmerking: Met de handgrepen (item 2) kunt u de unit gemakkelijk verplaatsen.

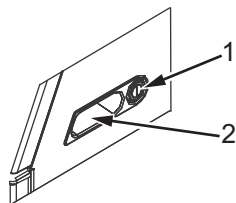

1. Hoofdstroom schakelaar
2. Handgrepen

Afbeelding 3-9: Hoofdstroom schakelaar

Secundaire filter

De ventilator van het inktcompartiment gebruikt lucht van buitenaf om het inktcompartiment koel te houden. De Videojet 1560 is standaard uitgerust met een IP55 secundaire filter.

De Videojet 1560 kan optioneel worden uitgerust met een IP65 filter.

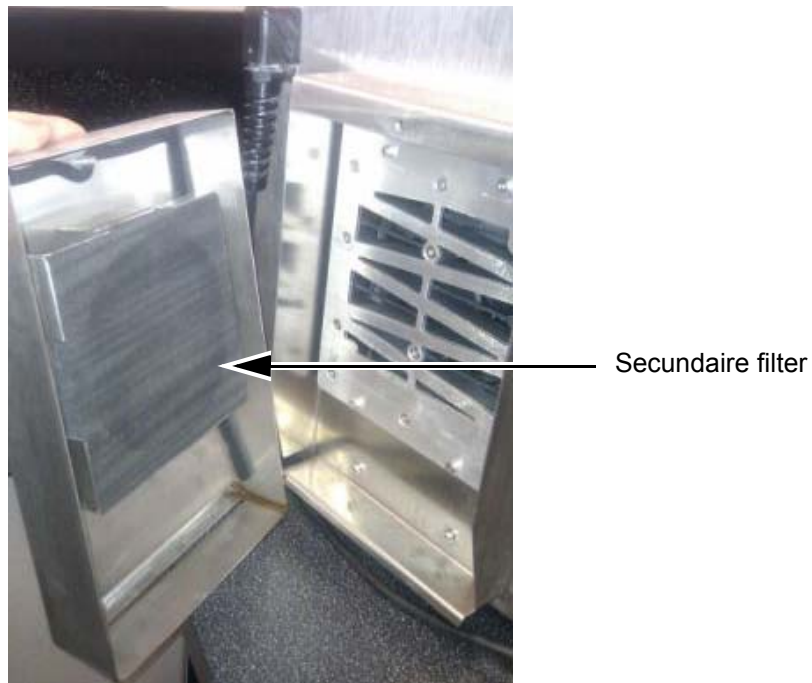

Afbeelding 3-10: Secundaire filter (IP55-versie)

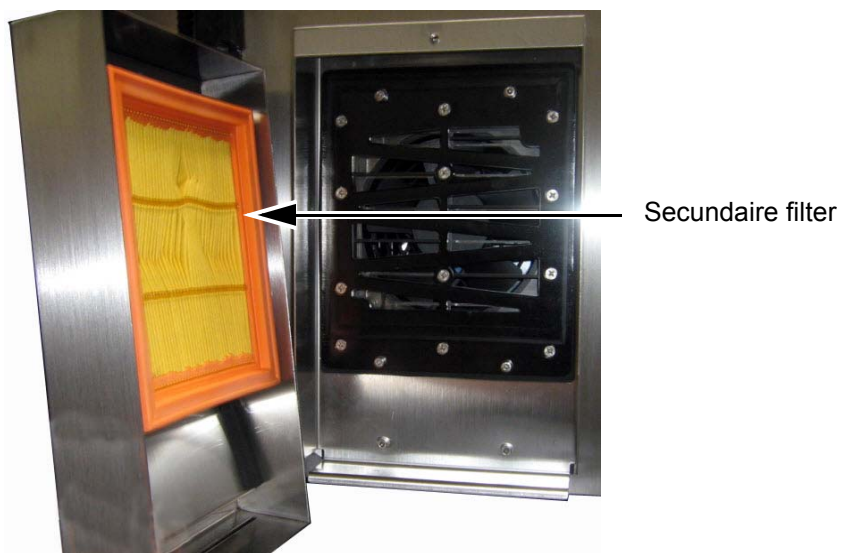

Afbeelding 3-11: Secundaire filter (IP65-versie)

Het gebruik van de printer

4

Inleiding

Dit hoofdstuk beschrijft de procedures en onderwerpen:

- De printer aanzetten
- Beginnen met de gebruikersinterface
- Pagina Extra gebruiken
- De printer schoon-/snelstarten en stoppen
- Wachtwoorden instellen
- Tellers
- Bedrijfsuren
- Service-informatie invoeren
- Printerconfiguratie
- Berichten afdrukken
- De printer uitzetten

Hoe de printer aan te schakelen

U kunt de printer als volgt inschakelen:

- 1 Voer een visuele inspectie uit.
- 2 Zorg dat de stroomtoevoer voor de printer is ingeschakeld.
- 3 Druk op de hoofdstroomschakelaar om de printer aan te zetten.
- 4 Wacht tot het printerbedieningssysteem is opgestart.

Beginnen met de gebruikersinterface

De gebruikersinterface is een op pictogrammen gebaseerd bedieningssysteem. Het systeem heeft een gemakkelijk te gebruiken aanraakscherm en de meeste plaatsen op de weergave (display) zijn actief, wat betekent dat het aanraken van een plaats op het scherm hetzelfde is als het drukken op een toets op een traditioneel bedieningspaneel. Alle technische aspecten van de printerinstelling en -bediening ziet u met de toets Extra.

Afbeelding 4-1 toont de startpagina van het bedieningssysteem.

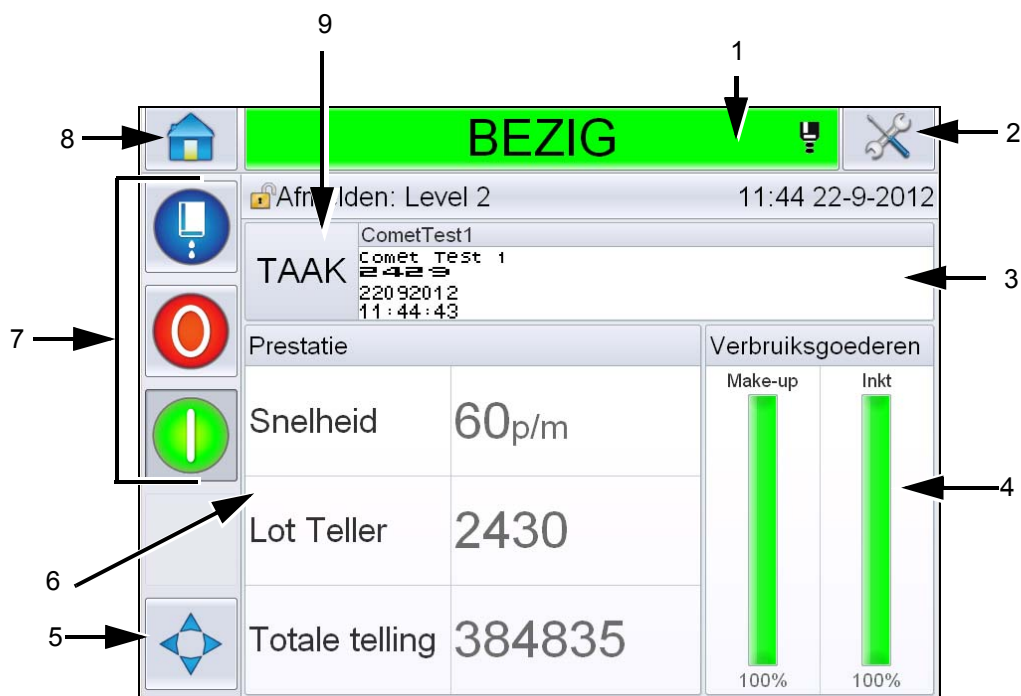

- | | |
|----------------------------------|-----------------------------|
| 1. Printerstatusbalk | 6. Informatie prestaties |
| 2. Knop Extra | 7. Toetsen systeembediening |
| 3. Detailbalk huidig bericht | 8. Knop Startpagina |
| 4. Informatie verbruiksartikelen | 9. Toets taakselectie |
| 5. Afdrukpositie | |

Afbeelding 4-1: Startpagina

Opmerking: De gebruiker kan de taal van de gebruikersinterface wijzigen. Voor meer informatie, zie "Internationalisatie" op pagina 5-6 of Tabel 5-3.

Via de *start* pagina kan de gebruiker de volgende informatie bekijken:



Waarschuwing

PERSOONLIJK LETSEL. De printer begint met afdrukken als u de printerstatusbalk aanraakt terwijl de printer *OFFLINE* is. Zorg ervoor dat u de statusbalk niet aanraakt als u de printer niet nodig heeft.

Knoppen	Informatie
Printerstatusbalk	<p>Geeft informatie over de status van de printer:</p> <ul style="list-style-type: none"> • <i>Drukt af</i>- als de printer, en de jet, aan is en afdrukt. • <i>Offline</i>- als de printer, en de jet, aan is en afdrukt. • <i>Shutdown</i>- als de printer aan en de jet uit is. •  - Geeft informatie of de jet aan of uit is of opstart. • Om de gebruiker, indien gewenst, het printen te laten in-/uitschakelen.
Knop Extra	Geeft de gebruiker toegang tot de Pagina Extra.
Detailbalk huidig bericht	Toont het huidige bericht dat wordt afgedrukt en stelt de gebruiker in staat het huidige bericht te wijzigen.
Informatie verbruiksartikelen	Geeft informatie over de status van de make-up- en inktpatroonniveaus.
Afdrukpositie	Stelt de gebruiker in staat de breedte en productvertraging in lineaire eenheden of verdelers in te voeren en om de opties Afdrukken omkeren en Afdrukken inverteren in of uit te schakelen.
Informatie prestaties	<p>Leverd informatie over het aantal in een partij geproduceerde taken, totaal aantal afgedrukte aparte taken en de snelheid waarmee de taak wordt afgedrukt.</p> <p>Het toont de printer- en operationele beschikbaarheid en andere gedetailleerde informatie, zoals korte- en langetermijnefficiëntie, trendsnelheid, trendefficiëntie en nominale snelheid.</p>

Tabel 4-1: Startpagina

Knoppen	Informatie
Bedieningstoetsen	<p>Laat de gebruiker de volgende acties uitvoeren:</p> <ul style="list-style-type: none"> • De jet schoon-/snelstarten of -stoppen. • De printmodus uitschakelen (stoppen). • De printmodus inschakelen (aanzetten). <div data-bbox="808 405 914 716" style="display: flex; flex-direction: column; align-items: center;">  </div> <p style="margin-left: 40px;">Jet starten/stoppen.</p> <p style="margin-left: 40px;">Stoppen</p> <p style="margin-left: 40px;">Aanzetten (printen)</p> <p style="text-align: center;"><i>Afbeelding 4-2: Bedieningstoetsen</i></p> <p>Opmerking: De bedieningstoetsen zijn op elke pagina zichtbaar. De jettoets is altijd zichtbaar terwijl de toetsen Aanzetten en Stoppen zichtbaar zijn als de printer wordt aangezet.</p>
Knop Startpagina	Om de startpagina te bereiken, zoals afgebeeld op Afbeelding 4-1 op pagina 4-2.
Toets taakselectie	Om de gewenste taak te selecteren uit de lijst.

Tabel 4-1: Startpagina (vervolg)

Pagina Extra gebruiken

Tik op de toets *Extra* op de startpagina aan voor de pagina Extra (Afbeelding 4-3).



Afbeelding 4-3: Pagina Extra

Via de *Extra* pagina kan de gebruiker de volgende informatie bekijken:

- Pagina Instelling: Om de instellingsparameters voor de printer te wijzigen
- Pagina diagnostiek: Voor het online vinden van foutroutines en diagnostische functies
- Databases: Om de databank taken van de printer te kunnen bedienen.
- Pagina berichten bewerken: Om berichtdetails te wijzigen.

De printer schoon-/snelstarten en stoppen

Schoonstart en Schoonstop zijn de standaardprocedures voor het starten en stoppen van de printer.

Opmerking: Als Schoonstart en Schoonstop niet beschikbaar zijn, vereist de printer een Snelstart of Snelstop. De functies Schoonstart en Schoonstop zijn niet beschikbaar als de make-upvloeistof op is of als het peil in de inktkern te hoog is. Zorg dat de make-upvloeistof niet op is en dat het peil in de inktkern niet te hoog is.



Voorzichtig

APPARATUURSCHADE. Voer de schoonstart of schoonstop niet te vaak uit. Het niet in acht nemen van deze waarschuwing kan overmatig spoelen en verdunnen van de inkt veroorzaken. De verdunde inkt vermindert de kwaliteit van de afdruk.

De schoon-/snelstart uitvoeren

Raak de toets *Jet* aan op de pagina Home. *Schoonstart jet* is geselecteerd. Als *Snelstart jet* vereist is, houdt u de toets ingedrukt zodat beide opties worden weergegeven. Veeg uw vinger over Snelstart om te selecteren. De printerstatusbalk knippert en toont 'Opstarten jet'. Vervolgens gaat de printer *OFFLINE*.

De schoon-/snelstop uitvoeren

Tik op de *Jet* toets op de startpagina. *Schoonstart jet* is geselecteerd. Als *Snelstop jet* vereist is, houdt u de toets ingedrukt zodat beide opties worden weergegeven. Veeg uw vinger over Snelstop om te selecteren. De printer stopt de inktstroom. De printerstatusbalk knippert en toont 'Stoppen jet' en gaat in de *UITSCHAKELEN* -modus.

Paswoorden instellen

De gebruikersinterface heeft de volgende toegangsniveaus:

- Het niveau 0 is het standaard paswoordniveau.
- De niveaus 1 en 2 worden met een paswoord beschermd. De klant kan deze twee niveaus configureren. Deze twee niveaus kunnen worden gebruikt voor toegang tot verschillende menu's in de interface.

De wachtwoorden worden ingesteld en geconfigureerd door de CLARiTY[®] configuratiebeheerder. Raadpleeg de onderhoudshandleiding voor aanwijzingen.

De gebruikersinterface heeft de volgende toegangsniveaus:

- Niveau 1
- Niveau 2
- Fabrikant



Afbeelding 4-4: Wachtwoordniveaus

Hoe in te loggen

Als voor een menu de gebruiker moet worden ingelogd boven niveau 0, zal de gebruiker worden gevraagd het vereiste wachtwoordniveau te selecteren.



Afbeelding 4-5: Selecteer niveau

Log in u op niveau 1 (standaardpaswoord = 1111) of niveau 2 (standaardpaswoord = 2222) wachtwoord. Het huidige paswoordniveau verandert van niveau 0 naar het geselecteerde paswoordniveau.

Als er voor toegang een wachtwoord van een hoger niveau is vereist, moet de gebruiker eerst uitloggen op het vereiste wachtwoordniveau.

Alleen de op het ingelogde wachtwoordniveau beschikbare functies zijn voor de gebruiker zichtbaar. Als er op dat wachtwoordniveau geen voor de gebruiker beschikbare opties zijn, wordt er een bericht getoond.



Afbeelding 4-6: Toegang geweigerd

Hoe een wachtwoord te wissen

Ga naar de startpagina en tik op *Uitloggen* (zie Afbeelding 4-7 op pagina 4-10). U kunt nu van het momenteel actieve niveau uitloggen.

Opmerking: Niveau 1- en niveau 2-wachtwoorden worden na een standaardtijd automatisch uitgelogd. Deze functie kan worden geconfigureerd in de CLARiTY® Configuratiebeheerder.



1. Huidig wachtwoordniveau
2. Tik om uit te loggen

Afbeelding 4-7: Uitloggen

Tellers

De startpagina geeft het totale aantal producten weer die de printer heeft gedetecteerd. Alle gedetecteerde producten worden hier geteld, met inbegrip van de producten waarop de printer geen bericht heeft afgedrukt.

Hoe de tellers te resetten

U kunt de teller als volgt resetten:

Navigeer naar *Extra > Instellingen > Verbruiksartikelen* en selecteer de vereiste resethandeling.

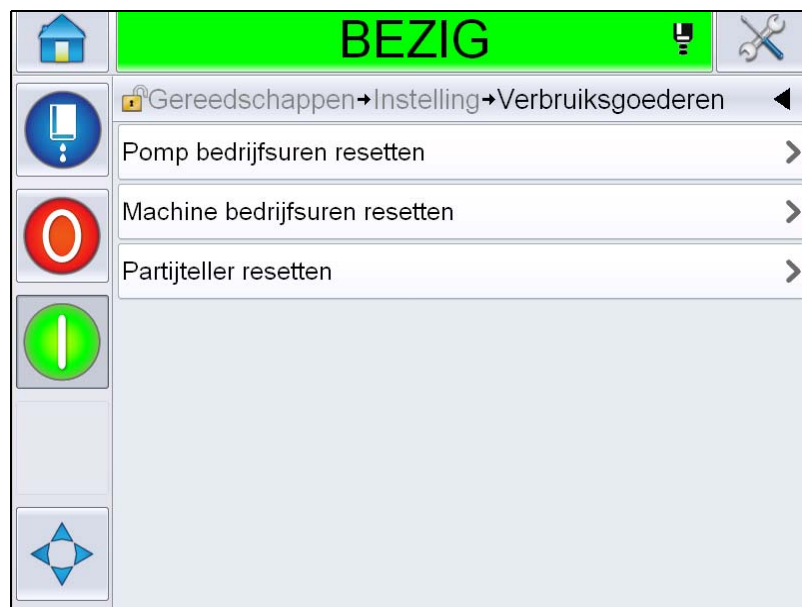

Afbeelding 4-8: Tellers terugzetten

Opmerking: Het resetten van de productteller kan niet ongedaan worden gemaakt.

Bedrijfsuren

Bedrijfsuren bekijken

U kunt het aantal uren dat de printer en de inktpomp in werking zijn, bekijken. Navigeer naar *Extra > Diagnostiek > Verbruiksartikelen > Levensduur printer*.

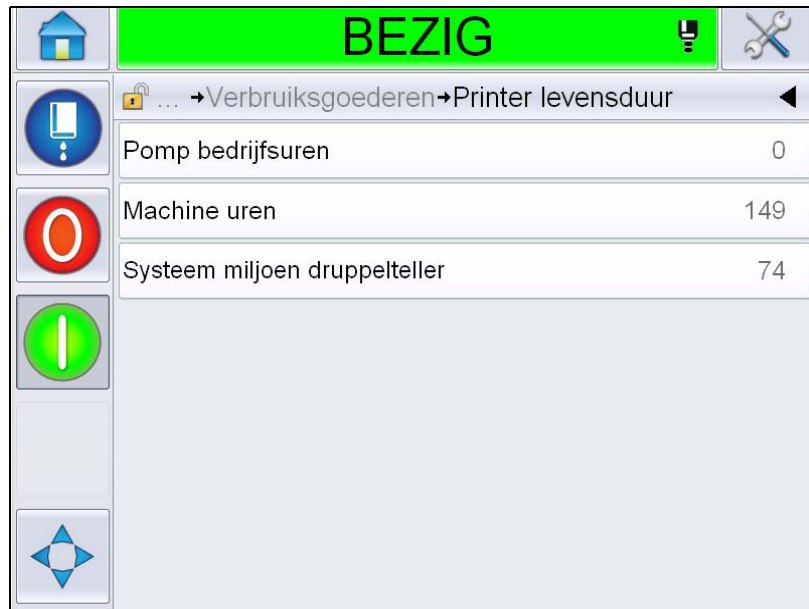

The screenshot shows a touch-screen interface with a green header bar labeled 'BEZIG'. Below the header is a breadcrumb trail: 'Verbruiksgoederen → Printer levensduur'. A list of items is displayed with their respective operating hours:

Item	Hours
Pomp bedrijfsuren	0
Machine uren	149
Systeem miljoen druppelteller	74

The interface includes a home button, a search icon, and a navigation pad.

Afbeelding 4-9: EHT Aan

Hoe bedrijfsuren herinstellen

Navigeer naar *Extra > Instellingen > Verbruiksartikelen* en selecteer *Bedrijfsuren pomp resetten* of *Bedrijfsuren machine resetten* indien nodig.



Afbeelding 4-10: Bedrijfsuren resetten

De seriële poort configureren

De RS-232 seriële communicatiepoort is standaard voor de Videojet 1560-printer. Neem voor meer informatie contact op met uw Videojet-distributeur of -dochtermaatschappij.

U kunt de poort voor printercommunicatie voorbereiden op het versturen van logboekgegevens naar externe apparaten.

- 1 Navigeer naar *Extra > Instellingen > Bediening > Communicaties*.



Afbeelding 4-11: Seriële Poort

2 Selecteer de RS232-poort.



Afbeelding 4-12: Seriële Poort

3 U kunt de volgende instellingen configureren:

Baudrate	Hiermee stelt u de baudsnelheid in voor verzending van gegevens naar externe apparaten.
Databits	Hiermee stelt u het aantal bits in die in een gegevenswoord worden gebruikt.
Stopbits	Hiermee stelt u het aantal stopbits in die in een gegevenswoord worden gebruikt.
Pariteit	Selecteer Oneven pariteit, Even pariteit of Geen pariteit om binnen de gegevenstransmissie fouten te detecteren.
Flow Controle	Selecteer Geen, Software of Hardware voor flow controle.

4 Tik op *Oké* na het configureren van elke optie. Tik op de toets *Terug* of *Startpagina* om de configuratie af te ronden.

Service-informatie invoeren

U kunt service-informatie op de printer registreren.

- 1 Navigeer naar *Extra > Instellingen > Bediening > Contactinformatie*.



Abbeelding 4-13: Service-informatie invoeren

- 2 Voer de volgende informatie in de velden in:

Veld	Invoer
Printerlocatie	De juiste naam van de locatie (bijvoorbeeld de fabrieksnaam en het machinenummer)
Klantnaam	De naam van uw bedrijf
Adresregels 1 tot 4	Volledig postadres van de printerlocatie
Serienummer	Het serienummer van de printer
Telefoonnummer	Het volledige telefoonnummer van Videojet Technologies Inc. Customer Service Department is 1-800-843-3610 (alleen binnen de Verenigde Staten), of de plaatselijke Videojet Technologies Inc.-vertegenwoordiger.

- 3 Tik op *Oké* na het invoeren van elke informatie. Tik op de toets *Terug* of *Startpagina* na het invoeren van de informatie.

Opmerking: U kunt de service-informatie bekijken door te navigeren naar *Extra > Diagnostiek > Verbruiksartikelen > Contactinformatie*.

Printer configureren

Navigeer om de printer te configureren naar *Extra > Instellingen > Printkop*.

Opmerking: De gebruikersinterface toont alleen de voor selectie beschikbare opties.



Afbeelding 4-14: Printkopmenu

Het printkopmenu heeft de volgende opties.

Afdruktrigger

Tabel 4-2 op pagina 4-18 geeft een overzicht van de opties in het menu *Printactivering*.



Afbeelding 4-15: Menu *Printactivering*

Fotocelbron	Het printen wordt geactiveerd vanuit de bron 'Extern'. Opmerking: De optie <i>Geen</i> is ook beschikbaar in het veld <i>Fotocelbron</i> .
Fotocel 1 niveau	Maakt het mogelijk het fotocelactiveringsniveau op hoog of laag in te stellen.
Ononderbroken afdrukmodus	Schakel de continu printoptie in om het bericht vaker af te drukken (Voor meer informatie, zie "De optie Continu printen gebruiken" op pagina 4-28).

Tabel 4-2: Menu *Printactivering*

Encoder

Tabel 4-3 beschrijft de opties in het menu *Encoder*.



Afbeelding 4-16: Menu encoder

Opmerking: Als u de roterende-encoderbron op extern of automatisch instelt, wordt het menu Encodertype geactiveerd

Encoderbron	Selecteer de optie Intern voor de encoder om een vaste lijnsnelheid in te stellen. Selecteer de optie Extern als u een compatibele encoder met een variabele lijnsnelheid wilt gebruiken. Opmerking: Als de externe roterende encoder is geselecteerd, moet de gebruiker ook het encodertype invoeren. Stel Auto encoder in als de productsnelheid verandert omdat het product over de band slipt.
Type codeerorgaan	Voer als de externe roterende encoder is geselecteerd, het encoder type in (non-kwadraat, A dan B of B dan A).
Encoderresolutie	Voer de encoderresolutie in.
Geschatte lijnsnelheid	Voer de geschatte lijnsnelheid in.
Productlengte	Voer de productlengte in. Productlengte is nodig als Mediabreedte filtering op aan staat. Raadpleeg Tabel 4-4 op pagina 4-20 voor meer informatie over mediabreedte filtering.

Tabel 4-3: Menu encoder

Extra eigenschappen

Tabel 4-4 beschrijft de opties in het menu *Geavanceerde functies*.



Afbeelding 4-17: Menu *Geavanceerde functies*

Opmerking: Als bepaalde functies worden geselecteerd, worden andere uitgeschakeld en uit de gebruikersinterface worden verwijderd. Bijvoorbeeld, als 'Dubbel bufferen' op 'Aan' wordt gezet, wordt 'Speciale printmodus' uitgeschakeld. Controleer als u de vereiste optie niet kunt uitschakelen opnieuw de printerinstellingen.

Dubbele buffer	De optie Dubbel bufferen is standaard ingesteld op UIT. Schakel de dubbele buffer in om zonder productvertraging af te drukken. Schakel de dubbele buffer uit om afdrukvertraging te voorkomen als een externe host het afdrukken bestuurt. Schakel deze functie uit als een van de volgende modi actief is: Speciale printmodus, Externe boodschapselectie en Auto encoder.
Mediabreedte Filtering	U kunt deze optie Aan- of Uitschakelen. Mediabreedte filtering stelt de productlengte in voor de printer. De printer kan dan productdetectie-activering negeren terwijl het product langs de fotocel komt. Deze instelling is handig als de fotocel tweemaal door hetzelfde product zou worden geactiveerd.

Tabel 4-4: Menu *Geavanceerde functies*

Automatisch afdrukken inschakelen straal	U kunt de computer instellen om met afdrukken te starten zodra de inktjet is gestart. Opmerking: Er moet een bericht beschikbaar zijn voor het printen.
Autom.printen na selectie	Hiermee kan de computer zo worden ingesteld dat het afdrukken zal starten zodra een bericht is geselecteerd als de inktjet is gestart.
Geen code geen uitvoering	U kunt deze optie <i>Aan-</i> of <i>Uitschakelen</i> . Opmerking: Als de 'Geen code niet printen' is ingesteld op 'Aan', moet u de 'Geen code niet printen-drempelwaarde' invoeren. Voer de minimum-, maximum- en standaarddrempelwaarden in.
Speciale afdrukmodus	Selecteer DIN-printen of Traverserende printmodus. U kunt ook de speciale printmodus uitschakelen. (Raadpleeg "DIN-afdrukken" op pagina 4-29) Opmerking: Deze optie is niet beschikbaar als dubbel bufferen op AAN staat.
Omgekeer product vertraging	Deze optie is wel beschikbaar als de Traverserende printmodus wordt geselecteerd. De omgekeerde productvertraging kan in mm of slagen worden ingevoerd, afhankelijk van de in het menu Bericht configuratie geselecteerde eenheid.
Fotocel 2 niveau	Om het gebruik van fotocellen voor hoge en lage activering toe te staan, maakt deze opdracht het mogelijk om het activeringsniveau van de fotocel op hoog of laag in te stellen.
Externe bron actie	Geeft instructies aan de printer als de opnamebuffer geen gegevens meer heeft. <i>Stop-</i> de printer stopt met afdrukken als het einde van de buffer wordt bereikt. <i>Herhaal laatste waarde-</i> De printer blijft het laatste bericht afdrukken als het einde van de buffer wordt bereikt.

Tabel 4-4: Menu Geavanceerde functies (vervolg)

Referentie make-up

De gebruiker kan ofwel Lineair (mm/inches) of slagverdelereenheden selecteren om de berichten in dit menu te configureren.

Opmerking: Door de eenheid hier te selecteren, zal het waardebereik van de andere berichtparameters in de geselecteerde eenheid wijzigen.

Afdruk bevestiging

Tabel 4-5 beschrijft de opties in het menu *Printbevestiging*.



Afbeelding 4-18: Menu *Printbevestiging*

Print Bevestiging	Deze optie stuurt een signaal naar een extern besturingssysteem (meestal via de connector COMM1).
	1. Uit
	2. Na compileren
	Opmerking: Als Na compileren aan staat, vraagt de UI naar het Printbevestigingsapparaat en de ASCII-code Printbevestiging.
Afdruk bevestiging apparaat	Selecteer RS 282 (RS 485 is niet beschikbaar op de Videojet 1550/1650).
ASCII-code Printbevestiging	Hiermee kunt u de ASCII-tekencode (0 tot 255) instellen die naar regelsysteem wordt verzonden.
Printen volledige breedte	Voer de volledige printbreedte in meters in.

Tabel 4-5: Menu *Printbevestiging*

Invoeren

Tabel 4-6 beschrijft de opties in het menu *Invoer*.



Afbeelding 4-19: Menu Inputs

Teller vooruitgang	Selecteer <i>Actief laag</i> of <i>Actief hoog</i> uit de opties.
Teller resetten	
Inkjet stoppen	
Reserve-invoer 1	
Reserve-invoer 2	

Tabel 4-6: Menu Inputs

Kopparameters

Tabel 4-7 beschrijft de opties in het menu *Kopparameters*.



Afbeelding 4-20: Menu kopparameters

Printkop verhoging	Voer de printkopverhoging in millimeters in. Het is de verticale afstand tussen uitgangspunt van de voedingsleiding aan de kant van de kast en de onderkant van de printkop, als die aan de transportband is bevestigd voor het productieprinten. Deze parameter wordt ingesteld tijdens de installatie en hoeft niet te worden aangepast, tenzij de installatie is gewijzigd.
Printkop afstand	Voer de afstand die tussen de afdrukkop en het product is ingesteld in millimeters in.

Tabel 4-7: Menu kopparameters

EHT/HV (External Handler Text/High Voltage - Externe handler tekst/ Hoogspanning)

Tabel 4-8 beschrijft de opties in het menu *EHT/HV*.



Afbeelding 4-21: Menu *EHT/HV*

EHT/HV (External Handler Text/High Voltage - Externe handler tekst/ Hoogspanning) kalibreren	Volg de opdrachten op het scherm om de EHT/HV te kalibreren. De EHT/HV-kalibratie wordt ingesteld tijdens de installatie en moet alleen worden gebruikt als dat wordt aangegeven.
--	---

Tabel 4-8: Menu *EHT/HV*

Systeem dienstbewerkingen

Tabel 4-9 beschrijft de opties in het menu *Systeem dienstbewerkingen*.



Afbeelding 4-22: Systeem dienstbewerkingen

Spuitsmond doorspoelen	Gebruik deze optie om de spuitmond door te spoelen. Het systeem vraagt om een bevestiging alvorens verder te gaan.
Kleptest	Gebruik deze optie om de kleppentest uit te voeren. De gebruiker kan de kleppen selecteren en dan het testtype. Opmerking: Deze optie is alleen beschikbaar als de printer is uitgeschakeld.
Hoogspanningstrip Uitschakelen	U kunt de optie Aan- of Uitschakelen.
Ink Core parameters bijwerken	Gebruik deze functie om de inktkernparameters te updaten.
Ink Core vullen	Deze functie wordt gebruikt om een inktkernmodule te vullen door inkt uit de inktpatroon toe te voegen. Meestal wordt deze functie tijdens gebruik of vervanging van de inktkernmodule gebruikt. Raadpleeg de onderhoudshandleiding voor meer informatie.

Tabel 4-9: Systeem dienstbewerkingen

Toevoerslang doorspoelen	Als u Toevoerslang doorspoelen selecteert, moet u de toevoer- en retourleidingen loskoppelen van de toevoer- en retourleidingen van de spuitklep. Bind de voedingsleiding en retourpijpen samen en sluit de spuitkleptoevoer- en retourleidingen met een kap af. Raadpleeg de onderhoudshandleiding voor meer informatie.
Doorspoeling primair	De UI vraagt om een bevestiging alvorens verder te gaan. Raadpleeg de onderhoudshandleiding voor meer informatie.
Ink Core legen	Deze functie verwijdert de inkt uit de inktkernmodule en plaatst de inkt in een speciaal geprogrammeerde inktpatroon
Ink Core spoelen	De inktkern wordt gespoeld. Deze procedure wordt uitgevoerd wanneer de printer naar een andere locatie wordt verplaatst of in opslag wordt geplaatst. Volg de instructies op het scherm.

Tabel 4-9: Systeem dienstbewerkingen (vervolg)

Opmerking: Welke opties er beschikbaar zijn in het menu *Instellingen*, is afhankelijk van de printerinstelling.

De optie *Continu printen* gebruiken

Als u de modus *Continu printen* (Afbeelding 4-15 op pagina 4-18) inschakelt, wordt het bericht steeds weer opnieuw afgedrukt. Het bericht wordt alleen afgedrukt als de detectie van productinvoer is ingeschakeld. Als u de berichten op juiste en regelmatige tijdsintervallen op doorgaande producten moet afdrukken, is deze optie nuttig.

- 1 Selecteer *Continu printen* in het menu *Printactivering*. Het dialoogvenster *Continu printen* wordt weergegeven (zie Afbeelding 4-23).

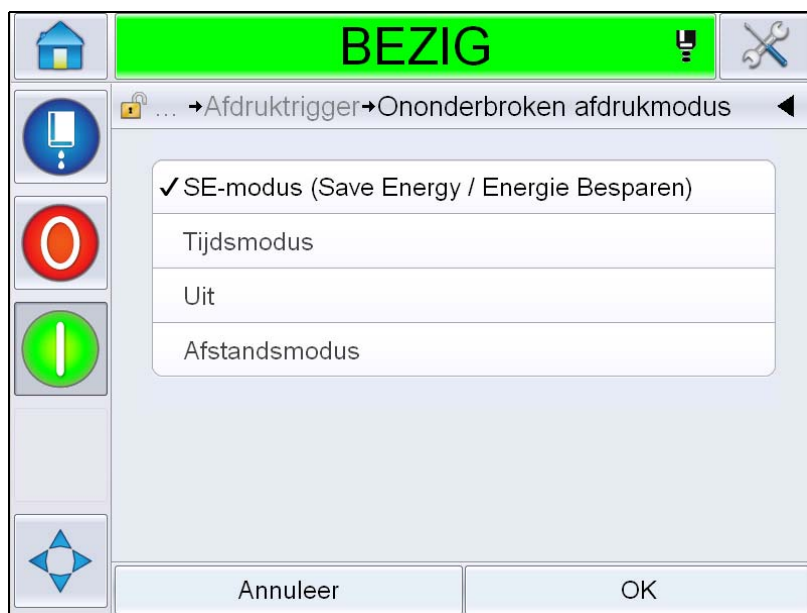

Afbeelding 4-23: Dialoogvenster *Continu printen*

- 2 Stel de vertraging *SE-modus* in om pulsen van de externe encoder te gebruiken om de afstand tussen de start van elke afdruk in te stellen. Voer de minimum-, maximum- en standaardrempelwaarden van SE-pulsen in.
- 3 Als er geen externe encoder is, stelt u de *vertraging* *Tijdsmodus* in om intern de pulsen te genereren die worden gebruikt om de afstand tussen elke afdruk in te stellen. Voer de minimum-, maximum- en standaardwaarden van Tijdsvertraging in.
- 4 Stel de vertraging *Afstandsmodus* in om een door de gebruiker gedefinieerde afstandsinterval te gebruiken om de afstand tussen de start van elke afdruk in te stellen.

Opmerking: In externe codeermodus moeten de juiste PPI- of PPM-instellingen worden ingevoerd in het lijnconfiguratiemenu van de printer om de juiste herhalingsafstand te berekenen.

DIN-afdrukken

Navigeer naar *Extra > Instellingen > Printkop > Geavanceerde functies > Speciale printmodus* en selecteer *DIN-afdrukken*.



Afbeelding 4-24: Dialoogvenster Continu printen

DIN afdrukken	Keert automatisch elke print om. Deze methode wordt gebruikt bij het printen op kabels.
Traverserend printen	Configureert het bericht voor het printen in bidirectionele afdruk

Hoe berichten afdrukken

Voordat u het afdrukken start, moet u een bericht selecteren.

Een bericht selecteren

Mocht u een bericht willen afdrukken dat niet als het huidige bericht is weergegeven, dan kunt u een andere selecteren.

Neem de volgende stappen om een bericht te selecteren:

- 1 Tik op de toets *Taak* op de startpagina.
- 2 Er verschijnt nu een lijst met beschikbare berichten (zie Afbeelding 4-25).



Afbeelding 4-25: Taak selecteren

- 3 Tik op de naam van het gewenste bericht in de lijst. Mocht de lijst lang zijn, dan verschijnt er een schuifbalk aan de rechterkant van de lijst. Scrol omhoog of omlaag door de lijst.

U kunt ook naar de berichtnaam zoeken en hem uit de lijst selecteren.

Tik op de zoekbalk . Typ de berichtnaam

in met behulp van het QWERTY-toetsenbord dat verschijnt en selecteer het gewenste bericht uit de gefilterde lijst.



Afbeelding 4-26: Selecteer Job

- 4 Tik op de *Oké* toets om een voorbeeld van het bericht te bekijken.
- 5 Tik op *Oké* op het Voorbeeldschemer om de details te bevestigen. Het nieuwe bericht wordt het huidige bericht.

Opmerking: *U kunt een nieuw bericht selecteren terwijl de printer draait of offline is. Het nieuwe bericht vervangt het huidige bericht alleen wanneer u stap 5 uitvoert.*

- 6 Tik op de *Startpagina* toets om terug te keren naar de startpagina.

Tik om het menu Bericht selecteren op elk moment af te sluiten onder wijzigingen aan te brengen op de *Annuleren* toets.

Door de gebruiker te wijzigen velden

Als het geselecteerde bericht een door de gebruiker te wijzigen veld bevat, zal de operator gevraagd worden dit veld te controleren en indien nodig te wijzigen.

Neem de volgende stappen om het gebruikersveld te bewerken:

- 1 Als een bericht wordt geselecteerd, wordt de lijst van door de gebruiker te wijzigen velden in het bericht getoond (zie Afbeelding 4-29).



Afbeelding 4-27: Door de gebruiker te wijzigen velden

- 2 Om het gebruikersveld te behouden, moet u het selecteren, op *Oké* tikken, waarna in het veld een groen vinkje verschijnt (zie Afbeelding 4-28).



Afbeelding 4-28: Gewijzigd bericht

- 3 Om het gebruikersveld te wijzigen, moet u het selecteren en op *Wijzigen* tikken. Nu wordt, gebaseerd op het type gebruikersveld, de juiste bewerking voor de update getoond. Update het veld naar wens en tik op *Oké*.
- 4 Zodra de gebruikersvelden zijn geupdate of bevestigd, wordt het berichtvoorbeeld getoond.
- 5 Selecteer *Oké* om het bericht naar printen te sturen.

Touch To Edit-functie

Om bij het printen van een bericht gebruikersvelden snel en eenvoudig te updaten en wijzigen, kan de 'Touch To Edit' functie worden gebruikt.

- 1 Selecteer de 'Detailbalk huidig bericht' om het berichtvoorbeeld te tonen.



Afbeelding 4-29: Berichtvoorbeeld- Touch to edit

- 2 Raak de  knop aan.
- 3 Het bericht wordt geopend, met de door de gebruiker te wijzigen velden gemarkeerd.



Afbeelding 4-30: Door de gebruiker te wijzigen velden gemarkeerd

- 4 Tik op een gebruikersveld om het te wijzigen.
- 5 Nu wordt, gebaseerd op het type gebruikersveld, de juiste bewerking voor de update getoond. Update het veld naar wens en tik op Oké.



Afbeelding 4-31: Bewerking gebruikersveld

- 6 Herhaal als er een tweede gebruikersveld is stap 4 en 5.
- 7 Tik op *Oké* na het wijzigen van alle gewenste gebruikersvelden. De taak wordt in de printer geupdate en getoond in de 'detailbalk huidig bericht' na de volgende print.

Het afdrukken starten

Om de jet te starten, kunt u de Snelstartprocedure gebruiken. Raadpleeg de onderhoudshandleiding voor meer informatie. Selecteer de *Jet* toets en selecteer *Snelstart* of *Schoonstart*.

Opmerking: *Als er geen foutmeldingen of waarschuwingen worden gegeven, kan de jet worden gestart of gestopt door de statusbalk te selecteren.*

- 1 Raadpleeg "De schoon-/snelstart uitvoeren" op pagina 4-6 om de 'jetstartprocedure' te starten.

Tijdens de procedure knippert de printerstatusbalk. De procedure duurt ongeveer één minuut. Wanneer de procedure is voltooid, brandt het  pictogram constant. Als er geen waarschuwingen zijn, toont de statusbar de 'In bedrijf'-status.

- 2 U kunt de afdrukprocedure als volgt starten:

- Tik op de AAN-toets. De achtergrond van de toets wordt nu grijs.
- De productsensor moet een activeringssignaal sturen.
- Het kan zijn dat boodschapparameters moeten worden bijgesteld.
- Mogelijk moet het fotocelniveau worden gewijzigd (navigeer naar Extra > Instellingen > Printkop > Printactivering > Fotocel 1 niveau).

Opmerking: *Als de printer is ingeschakeld, brandt de groene led van het alarmlicht constant. Als er geen waarschuwingen zijn, wordt de statusbar groen en toont de 'In bedrijf'-status.*

Het afdrukken controleren

Als de printer in werking is, kunt u de status aan de hand van de volgende gegevens controleren:

- De statusbalk op het scherm
- Het stack-lampje (indien geïnstalleerd)

De printer stoppen

Stop op de toets 'Stop' om het printen te laten stoppen. Het printen wordt nu uitgeschakeld en de printerstatusbalk geeft 'OFFLINE' weer. De jet is nog aan.

De jet stoppen



- Tik op de  toets om de jet te stoppen.
- U kunt de Snelstopprocedure gebruiken om de jet en het afdrukken te stoppen. Raadpleeg de onderhoudshandleiding voor meer informatie. Tik op de jettoets en selecteer Snelstop of Schoonstop.
- Tijdens de procedure knippert het blauwe lampje van de printerstausbalk en geeft de offlinemodus weer. De procedure duurt één minuut. De statusbalk wordt wit en geeft 'UITGESCHAKELD' weer als er geen waarschuwingen zijn.

Opmerking: Zet de printer niet uit voordat de spoelcyclus is voltooid.

De printer uitzetten



Voorzichtig

APPARATUURSCHADE. Zet de printer uit nadat de afsluitcyclus van de jet is voltooid. Het opvolgen van deze voorzorgsmaatregel kan extra onderhoud voorkomen.



Voorzichtig

APPARATUURSCHADE. U mag de printer niet te vaak starten en stoppen.

Als u de printer stopt, gebruikt de printer make-upvloeistof om het systeem te spoelen. Als u de printer te vaak start en stopt, gebruikt de printer een grote hoeveelheid make-upvloeistof. Veelvuldig gebruik van make-upvloeistof kan leiden tot een te hoog peil in de inktkern of en lage inktviscositeit veroorzaken. Dit kunt u voorkomen door de functies Snelstart en Snelstop te gebruiken.

Druk op de hoofdstroomschakelaar om de printer uit te schakelen.

Opmerking: Het verdient aanbeveling om de printer eenmaal in de 3 maanden in te schakelen. Als de printer langer dan drie maanden wordt uitgeschakeld, adviseren we de stappen voor langdurige shutdown te volgen. Raadpleeg "Voorbereiding voor langdurige uitschakeling (opslag) of transport" op pagina 6-2 voor de te volgen procedure.

Inleiding

Dit hoofdstuk beschrijft hoe u de gebruikersinterface (UI) kunt gebruiken om de volgende taken uit te voeren:

- Werken met verschillende pagina's in de gebruikersinterface
- Berichten beheren
- Berichten importeren en exporteren
- Beschikbaarheid

Afbeelding 5-1 toont de startpagina van het Videojet 1560-besturingssysteem. Voor meer informatie over balken en toetsen op de startpagina, zie "Beginnen met de gebruikersinterface" op pagina 4-2.

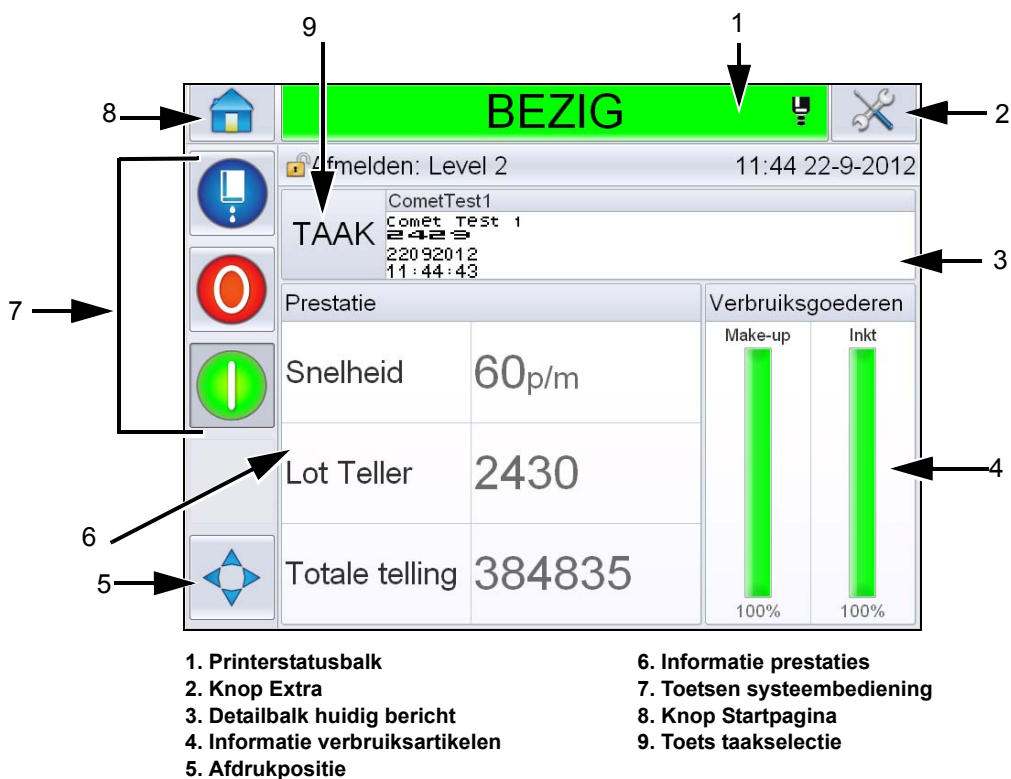

Afbeelding 5-1: Startpagina

Schermbeschrijving

Knoppen

Het scherm heeft toetsen die u naar de sleutelpagina's van de interface helpen navigeren. U kunt met deze toetsen een sleutelpagina bereiken vanuit de huidige pagina (zie Afbeelding 5-2 en Tabel 5-1). Gebruik uw vinger om te scrollen en selecteren. Snel aanraken om een item te selecteren en stevig aangedruwd om door de menu's te scrollen. Voer met de keypad en toetsen de gewenste tekst, cijfers of speciale tekens in. Schuif om waarden te wisselen de toets van links naar rechts.



- | | |
|----------------------|----------------------|
| 1. Printerstatusbalk | 5. Bedieningstoetsen |
| 2. Knop Extra | 6. Navigatiebalk |
| 3. Knop Terug (back) | 7. Knop Startpagina |
| 4. Afdrukpositie | |

Afbeelding 5-2: Snelkoppelingspictogrammen

Knop	Beschrijving
Printer Statusbalk	Toont de huidige status van de printer. Bij foutmeldingen of waarschuwingen, gaat u naar het Scherm Foutmeldingen en Waarschuwingen.
Hulp-middelen Knop	Brengt u naar de pagina met gereedschappen voor instellingen en diagnoses.
Afdrukken gestopt: Serienummer heeft eindwaarde bereikt Knop	Brengt u naar de vorige pagina.

Tabel 5-1: Sneltoetsen

Knop	Beschrijving
Print Positie	Helpt u de parameters te wijzigen, zoals <i>Breedte</i> , <i>ProductVertraging</i> -opties en zet <i>Aan</i> of <i>Uit</i> de <i>Omkeren</i> en <i>Inverteren</i> -opties.
Bedienings-toetsen	Zie "Beginnen met de gebruikersinterface" op pagina 4-2.
Navigatiebalk	Geeft de locatie van uw huidige scherm aan in de menustructuur. Druk, op het huidige scherm, op een op de navigatiebalk weergegeven niveau om u naar dat niveau te brengen.
Beginscherm Knop	Brengt u naar de startpagina.

Tabel 5-1: Sneltoetsen (vervolg)

Pagina Extra gebruiken

Druk op de *Extra* -toets op de startpagina voor de pagina Extra. Voor informatie voor de pagina Extra, zie "Pagina Extra gebruiken" op pagina 4-5.

Werken met de Pagina Instellingen.

Navigeer naar *Extra > Instellingen* (Afbeelding 5-3).

Opmerking: Voor deze pagina zal de gebruiker worden gevraagd om een wachtwoord in te voeren. Zie "Hoe in te loggen" op pagina 4-8.



Afbeelding 5-3: Pagina Instelling

Via de Pagina Instellingen kunt u de volgende parameters bereiken:

Pictogram	Beschrijving
Afdrukkop	Voor de instelling van de printkop, encoder, etc. en toegang tot het servicemenu.
Verbruiks-artikelen	Voor het resetten van de partijteller en bedrijfsuren
Controle	Voor de instelling van de gebruikersinterface, berichtparameters en communicatie. Voor het invoeren van het fabrikantwachtwoord.
Optie	onbekend Type

Tabel 5-2: Pictogrammen Pagina Instellingen

Printkopinstellingen

Navigeer naar *Extra > Instellingen > Printkop* (Afbeelding 5-4).

Opmerking: Voor informatie over de printkopinstelling, zie "Printer configureren" op pagina 4-17.



Afbeelding 5-4: Printkopinstellingen

Verbruiksartikelen

Navigeer naar *Extra > Instellingen > Verbruiksartikelen* (Afbeelding 5-5).

De pagina Verbruiksartikelen stelt de gebruiker in staat de pomp- en machinebedrijfsuren en partijteller te resetten.

Opmerking: Voor informatie over verbruiksartikelen, zie "Hoe de tellers te resetten" op pagina 4-11 en "Hoe bedrijfsuren herinstellen" op pagina 4-13.

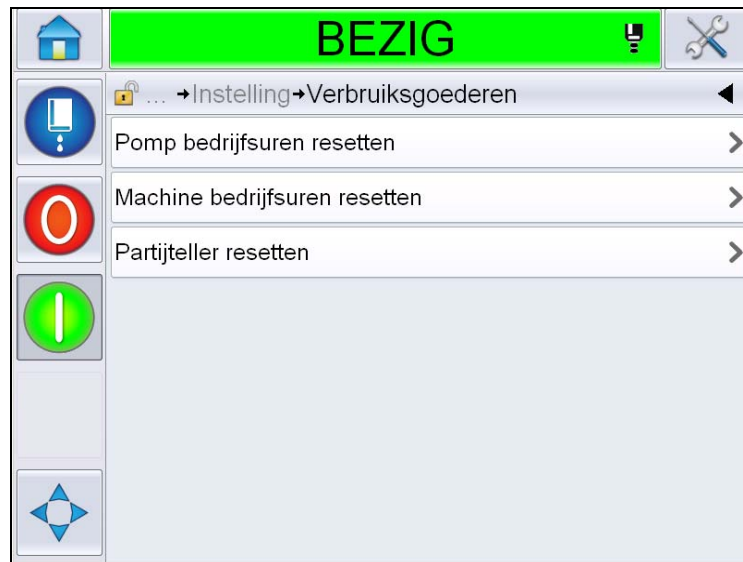

Afbeelding 5-5: Verbruiksartikelen

Werken met de Pagina Bedieningsinstellingen

Navigeer naar *Extra > Instellingen > Bediening* (Afbeelding 5-6).



Afbeelding 5-6: Pagina Controle



Via de Bedieningspagina kan de gebruiker de volgende parameters instellen:

Parameter	Beschrijving
CLARITY® Parameterarchiven	Biedt de gebruiker de gelegenheid de huidige printerconfiguraties op te slaan en te herstellen eerder opgeslagen printerconfiguraties. Raadpleeg de onderhoudshandleiding voor meer informatie.
Internationalisatie	<p>Biedt de gebruiker de gelegenheid de taal van het aanraakscherm, de internationale regio/het land voor de binnen de gebruikersinterface getoonde datum-/tijdformats en de vereiste meeteenheid in te stellen.</p> 
Opnieuw kalibreren Aanraakscherm	<p>Biedt de gebruiker de gelegenheid het aanraakscherm opnieuw te kalibreren, als bij het aanraken van het scherm niet de juiste toets wordt aangeduid. De printer vraagt de gebruiker om op enkele op het scherm getoonde kruisen te drukken, een voor een. Het scherm wordt opnieuw gekalibreerd als het automatische proces is afgerond.</p> <p>Opmerking: Als het kalibreren van de machine te veel fouten bevat en de gebruiker via het aanraakpaneel niet naar dit scherm kan navigeren, kan hetzelfde proces worden gestart via CLARITY® Configuratie beheerder.</p>
Scherm instellen Oriëntatie	Biedt de gebruiker de gelegenheid de gehele display 180 graden te laten draaien, als het aanraakpaneel in een omgekeerde richting is geïnstalleerd.

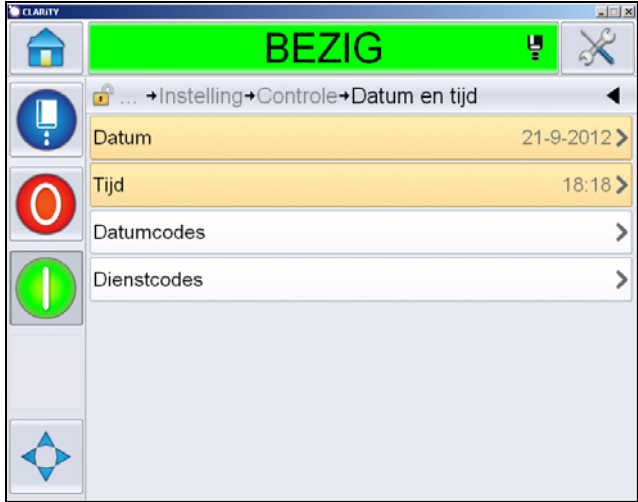

Tabel 5-3: Parameters bedieningspagina

Parameter	Beschrijving
Datum en tijd	<p>Biedt de gebruiker de systeemdatum, tijd, datumcodes en dienstcodes in te stellen.</p>  <p>Datum: Biedt de gebruiker de gelegenheid om de systeemdatum vanuit de kalender te updaten.</p> <p>Tijd: Biedt de gebruiker de gelegenheid de systeemtijd in 24-uursformaat te updaten.</p>



Tabel 5-3: Parameters bedieningspagina (vervolg)

Parameter	Beschrijving
	<p>Datumcodes: Biedt de gebruiker de gelegenheid de vereiste datumcodes te selecteren en wijzigen.</p>  <p>Druk op de code om de bestaande codes te zien.</p> 

Tabel 5-3: Parameters bedieningspagina (vervolg)

Parameter	Beschrijving
	<p>Druk, indien nodig, op de te wijzigen code en druk dan op <i>Oké</i>.</p> 
	<p>Dienstcodes: Biedt de gebruiker de gelegenheid dienstcodes toe te voegen en wijzigen. Selecteer 'Dienstcode' om de bestaande dienstcodes te zien. Druk op  om een nieuwe dienstcode toe te voegen.</p> 

Tabel 5-3: Parameters bedieningspagina (vervolg)

Parameter	Beschrijving
	<p>Druk op de dienstcode om de dienstdetails te definiëren. De gebruiker kan de dienstnaam, de dienstbegintijd en dagen waarvoor de dienst van toepassing is, definiëren.</p> 
Standaard berichtparameters	<p>Biedt de gebruiker de gelegenheid de standaard berichtparameters in te stellen.</p>  <p>Breedte: Biedt de gebruiker de gelegenheid de standaard berichtparameters in te stellen. De minimale, maximale en standaardwaarden zijn in de software ingesteld en de gebruiker kan ze snel instellen als de berichtbreedte door erop te drukken. Gebruik het numerieke toetsenbord om een andere waarde in te voeren.</p> <p>Tekenhoogte: Biedt de gebruiker de gelegenheid de vereiste tekenhoogte in te stellen.</p>

Tabel 5-3: Parameters bedieningspagina (vervolg)

Parameter	Beschrijving
	Karakter tussenruimte: Biedt de gebruiker de gelegenheid de vereiste berichtkarakter tussenruimten in te stellen.
	Productvertraging: Stelt de productvertraging in (de tijd tussen de start van het product (activeringsmoment) en de startpositie van het afdrucken).
	Spiegelschrift: Keert afdrucken van tekens om (van achteren naar voren).
	Inverteren: Roteert de tekenafdruk (ondersteboven).
	Raster vervanging selecteren: Neemt de bestandsnaam van het geselecteerde raster op in een lijst.
	Rastervervanging: Als de printer op AAN staat, selecteert het automatisch het geschikte raster voor de lopende snelheid van de regel.
	Rasterherhaling: Stelt het aantal keren in dat hetzelfde raster wordt afgedrukt. Dit maakt het mogelijk tekens vet af te drukken.
	Aanpassing vet: Stelt de waarde in voor Aanpassing vet.
Communicaties	Voor het resetten van alle seriële communicatiepoorten als hun instelling is beschadigd, met de interne netwerkconfiguratie.
Contactinformatie	Om de gebruiker de serviceinformatie in te laten voeren.

Tabel 5-3: Parameters bedieningspagina (vervolg)

Werken met de Pagina Opties Instellingen

Navigeer naar *Extra > Instellingen > Opties* (Afbeelding 5-7). Momenteel zijn er standaard geen opties.



Afbeelding 5-7: Pagina opties

Werken met Diagnostiek

Navigeer naar *Extra > Diagnostiek* (Afbeelding 5-7).



Afbeelding 5-8: Pagina Diagnostiek

Via de pagina Diagnostiek kunt u de volgende pagina's bereiken:

Pictogram	Beschrijving
Afdrukkop	Stelt de gebruiker in staat om foutmeldingen en waarschuwingen te wissen. Toont het diagnostiekscherm, evenementenlogboek, invoer, uitvoer, fotocelstatus, statusscherm, kleppen en onjuiste overeenkomst invoergegevens.
Verbruiksartikelen	Toont de inkt, make-up, inktkern, printerlevensduur en contactinformatie.
Controle	Toont de softwareversies, systeeminformatie en communicatiepoort. Om de wachtrij voor afbeeldingsupdate te wijzigen.
Optie	Niet beschikbaar

Tabel 5-4: Pictogrammen Pagina Diagnostiek

Werken met Printkop diagnostiek

Navigeer naar *Extra > Diagnostiek > Printkop* (Afbeelding 5-9).

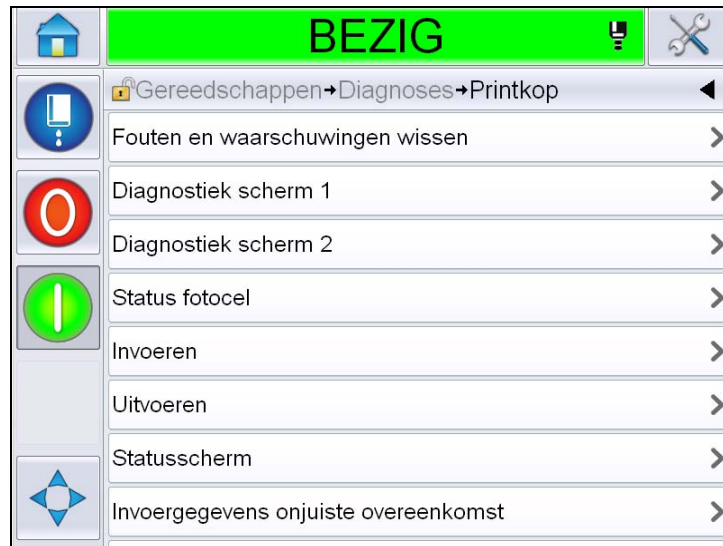

Afbeelding 5-9: Pagina Printkop diagnostiek

Via de pagina Printkop diagnostiek kan de gebruiker de volgende parameters bekijken:

Parameter	Beschrijving
Fouten en waarschuwingen wissen	Stelt de gebruiker in staat om alle foutmeldingen en waarschuwingen te wissen. De UI vraagt om een bevestiging voordat alle foutmeldingen en waarschuwingen worden gewist.
Diagnostiekscherm 1 en 2	Toont de huidige waarde van verschillende parameters om de gebruiker te helpen de fouten te vinden.
Logboek	Toont het logboek van voor printer downtime verantwoordelijke evenementen. Voor verdere informatie, zie "Algemene effectiviteit apparatuur - Beschikbaarheidshulpmiddelen" op pagina 5-72.
Status fotocel	Stelt de gebruiker in staat de status van fotocelniveaus 1 en 2 te bekijken.
Invoeren	Stelt de gebruiker in staat de invoerstatus te bekijken.
Uitvoeren	Toont de status van fysieke uitvoer op de printer.
Statusscherm	Toont de huidige status van de printer.
Invoergegevens onjuiste overeenkomst	Dit verschijnt na een update van de ene na de andere softwareversie, als er geen overeenkomst is in gegevens.
Kleppen	Toont de status van de kleppen.

Tabel 5-5: Parameters Printkop diagnostiek

Diagnostiekschermen 1 en 2

Dit scherm toont de huidige waarde van verschillende parameters die u kunnen helpen storingen te vinden. Navigeer naar *Extra > Diagnostiek > Printkop > Diagnostiekscherm 1* (Afbeelding 5-10).

BEZIG	
... → Diagnoses → Printkop → Diagnostiek scherm 1	
Doeldruk	0,00bar
Temperatuur gecompenseerde doeldruk	2,08bar
Reële druk	0,00bar
Printkoptemperatuur	21,6°
Spuitmond Temperature	24,2°
Snelheid instelpunt	20,000
Reële snelheid	0,000
OK	76,804kHz

Afbeelding 5-10: Diagnostiek scherm 1

BEZIG	
... → Diagnoses → Printkop → Diagnostiek scherm 1	
Reële snelheid	0,000
OK	76,804kHz
Modulering spanningsinstelpunt	0
Modulering stroom	0
Afdrukfase	0
Fasering drempelwaarde	200
Snelheid drempelwaarde	200
Faseprofiel	0000000000000000

Afbeelding 5-11: Diagnostiek scherm 1 (vervolg)

Parameter	Beschrijving
Doeldruk	Empirisch en theoretisch bepaalde druk die nodig is om de reële snelheid te laten overeenkomen met het ingestelde punt.
Temperatuur Gecompenseerde doeldruk	De ideale druk voor de huidige temperatuur.
Reële druk	Gemeten druk bij de druksensor in de kern.
Printkoptemperatuur	Gemeten temperatuur door de temperatuursensor in de printkop.
Spuitmond Temperature	Toont de temperatuur van de spuitmond.
Snelheid instelpunt	Vereiste druppelsnelheid.
Reële snelheid	Gemeten druppelsnelheid in de printkop.
OK	Reële spuitmond frequentie.
Modulering spanningsinstelpunt	Reële moduleringsspanning.
Modulering stroom	Reële moduleringstroom.
Afdrukfase	Geselecteerde reële fase voor het afdrukken.
Fasering drempelwaarde	Vereiste drempelwaarde voor optimalisatie van het reële faseprofiel (verkrijg acht 1'en en acht 0'len).
Snelheid drempelwaarde	Vereiste drempelwaarde voor optimalisatie van het reële snelheidsprofiel.
Faseprofiel	Digitale weergave van de resultaten van de reële fase test.

Tabel 5-6: Diagnostiek scherm 1

Opmerking: Alle waarden worden weergegeven volgens het metrische stelsel.



Afbeelding 5-12: Diagnostiek scherm 2

Parameter	Beschrijving
Inkttemperatuur	Gemeten temperatuur door de temperatuursensor in de kern.
Kast Temperatuur	Gemeten temperatuur door de sensor op de CSB.
Pomsnelheid	Snelheid van de pomp gemeten in rpm.
Make-up vacuüm	Gebruik deze optie om de gemeten make-upvacuümdruk te bekijken.
Verwarmingselement stroom	Percentage van huidige verwarmingselement stroom ten opzichte van het maximaal aanvaardbare.
Gootdefect status	Reële status van gootdetectiecircuit in de printkop en op de CSB.
EHT-spanning (External Handler Text - Externe handler tekst)	Reële EHT-spanning.
EHT-inschakeling (External Handler Text - Externe handler tekst)	Gemeten EHT-lekstroom ten opzichte van de maximaal aanvaardbare waarde.

Tabel 5-7: Diagnostiek scherm 2

Logboek

Toont het logboek van voor printer downtime verantwoordelijke evenementen. Voor verdere informatie, zie "Algemene effectiviteit apparatuur - Beschikbaarheidshulpmiddelen" op pagina 5-72.

Gebeurtenis	Datum	Tijd	Duur (in minuten)
Uitvoeren van schone stop	24-9-2012	12:44	1:39
(E6014) Onmogelijk de viscositeit onder controle te houden	24-9-2012	12:44	1356:29
(E6060) Make-uppatroon leeg	24-9-2012	12:42	93:54
(E6046) Inktviscositeit te hoog	24-9-2012	11:39	70:16
Gereed	24-9-2012	11:37	67:56
Uitvoeren van snelstart	24-9-2012	11:35	1:23

Afbeelding 5-13: Gebeurtenissenlogboek

Status fotocel

Dit menu stelt de gebruiker in staat de status van fotocelniveaus 1 en 2 te bekijken.

Invoeren

Navigeer naar *Extra > Diagnostiek > Printkop > Invoer* (Afbeelding 5-14) om de status te bekijken van de volgende invoer:

Parameter	Beschrijving
Printer aanwezig	Toont of de printer klaar is voor het afdrukken.
Teller vooruitgang	Toont de Aan/Uit-status van tellervooruitgang.
Teller resetten	Toont de Aan/Uit-status van de teller resetten.
Inkjet stoppen	Toont de Aan/Uit-status van de inktjetstop.
Reserve-invoer 1	Toont de Aan/Uit-status van reserve-invoer.
Reserve-invoer 2	Toont de Aan/Uit-status van reserve-invoer 2.
24 volt voeding	Toont de status van de 24 V-voeding.

Tabel 5-8: Invoerscherm

Parameter	Beschrijving
POE-toevoer (Printing Organic Electronic - Organisch elektronisch Afdrukken)	Toont de status van de Power Over Ethernet (POE)-voeding (niet beschikbaar voor Videojet 1560).
UI PCB-temperatuur (User Interface Printer Circuit Board - Gebruikersinterface Printplaat)	Toont de temperatuur van de IU PCB.

Tabel 5-8: Invoerscherm



Afbeelding 5-14: Pagina Printkop invoerdiagnostiek

Uitvoeren

Navigeer naar *Extra > Diagnostiek > Printkop > Uitvoer* (Afbeelding 5-15).



Afbeelding 5-15: Pagina Printkop uitvoerdiagnostiek

Elke toets toont de status van fysieke uitvoer op de printer. Met de tuimeltoets kan de gebruiker de status van een uitvoer forceren, Aan of Uit, wat handig is voor diagnostische doeleinden.

Statusscherm

Navigeer naar *Extra > Diagnostiek > Printkop > Statusscherm* (Afbeelding 5-16).

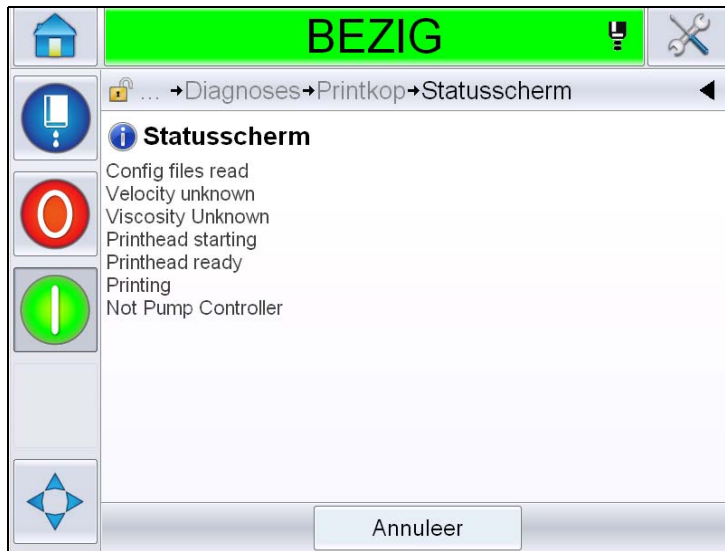

Afbeelding 5-16: Statusscherm printkop

Invoergegevens onjuiste overeenkomst

Navigeer naar *Extra > Diagnostiek > Printkop > Onjuiste overeenkomst invoergegevens* (Afbeelding 5-17). Dit zal meestal verschijnen na een update van de ene na de andere softwareversie, als er geen overeenkomst is in gegevens.



Afbeelding 5-17: Onjuiste overeenkomst invoergegevens

Kleppen

Toont de status van de kleppen.



Afbeelding 5-18: Kleppen

Werken met Verbruiksartikelendiagnostiek

Navigeer naar *Extra > Diagnostiek > Verbruiksartikelen*. Dit scherm stelt de gebruiker in staat de volgende informatie te bekijken:



Afbeelding 5-19: Verbruiksartikelendiagnostiek

Parameter	Beschrijving																
Inkt	 <p>The screenshot shows a diagnostic screen titled 'BEZIG' with a green header. Below the header is a breadcrumb trail: 'Diagnoses → Verbruiksgoederen → Inkt'. The main content area lists several parameters with their corresponding values:</p> <table border="1"> <tr> <td>Inktpeil</td> <td>0</td> </tr> <tr> <td>Verbruiksartikel onderdeelnummer</td> <td>V501A-D</td> </tr> <tr> <td>Serienummer</td> <td>393634463734</td> </tr> <tr> <td>Productie batchcode</td> <td>0/0/0/AB</td> </tr> <tr> <td>Vervaldatum</td> <td>11/8/2011</td> </tr> <tr> <td>Make-up onderdeelnummer</td> <td>V701A-D</td> </tr> <tr> <td>Inktpatroon aanbrengen telling</td> <td>55</td> </tr> <tr> <td>Viscositeitscoëfficiënt 1</td> <td>8</td> </tr> </table>	Inktpeil	0	Verbruiksartikel onderdeelnummer	V501A-D	Serienummer	393634463734	Productie batchcode	0/0/0/AB	Vervaldatum	11/8/2011	Make-up onderdeelnummer	V701A-D	Inktpatroon aanbrengen telling	55	Viscositeitscoëfficiënt 1	8
Inktpeil	0																
Verbruiksartikel onderdeelnummer	V501A-D																
Serienummer	393634463734																
Productie batchcode	0/0/0/AB																
Vervaldatum	11/8/2011																
Make-up onderdeelnummer	V701A-D																
Inktpatroon aanbrengen telling	55																
Viscositeitscoëfficiënt 1	8																
	Make-up vol Toont het inktniveau in procenten.																
	Verbruiksartikel onderdeelnummer: Toont het inktonderdeelnummer.																
	Serienummer: Toont het inktserienummer.																
	Productiepartijcode: Toont de code van de productiepartij.																
	Vervaldatum: Toont de vervaldatum van het inktpatroon.																
	Make-uponderdeelnummer: Toont het make-uponderdeelnummer.																
	Inktpatroon aanbrengen telling: Toont het aantal keren dat het inktpatroon is vervangen.																
	Viscositeitcoëfficiënt 1,2,3: Toont de referentiegegevens voor de inktviscositeit																

Tabel 5-9: Diagnostiekscherm 2

Parameter	Beschrijving
Inkt	 <p>The screenshot shows a diagnostic screen titled 'BEZIG' with a navigation menu at the top: 'Diagnoses → Verbruiksgoederen → Makeup'. The main area displays several parameters with their values:</p> <ul style="list-style-type: none"> Make-up niveau: 0 Verbruiksartikel onderdeelnummer: V701A-D Serienummer: 413936433734 Productie batchcode: 0/0/0/CD Vervaldatum: 11/8/2011 Patroon aanbrengen telling: 55 <p>Below the screenshot, the following descriptions are provided:</p> <ul style="list-style-type: none"> Make-upniveau: Toont het make-upniveau in procenten. Verbruiksartikel onderdeelnummer: Toont het make-uponderdeelnummer Serienummer: Toont het make-upserienummer. Productiepartijcode: Toont de code van de productiepartij. Vervaldatum: Toont de vervaldatum van het make-uppatroon. Patroon aanbrengen telling: Toont het aantal keren dat het make-uppatroon is vervangen

Tabel 5-9: Diagnostiekscherm 2 (vervolg)

Parameter	Beschrijving
Inkkern	
	Inkkernniveau: Toont het inkkernniveau in procenten.
	Serienummer: Toont het inkkernserienummer.
	Bedrijfsuren: Toont de bedrijfsuren van de inkkern.
	Inktreferentie: Toont het inktonderdeelnummer
	Make-upreferentie: Toont het make-uponderdeelnummer.
	Viscositeitcoëfficiënt 1,2,3: Toont de referentiegegevens voor de inktviscositeit
	Gebruikte dagen: Geeft het aantal dagen weer dat de inkkern is gebruikt.
	Resterende dagen: Geeft het aantal resterende dagen van de inkkern weer.
	Resterende uren: Geeft de resterende bedrijfsuren weer als de inkkern het eind van zijn levensduur heeft bereikt.
Printer levensduur	Pomp bedrijfsuren: Toont de bedrijfsuren van de pomp.
	Machine bedrijfsuren: Toont de bedrijfsuren van de machine.
	Verwijderen? Toont het aantal miljoenen afgedrukte druppels
Contactinformatie	Toont de contactinformatie

Tabel 5-9: Diagnostiekscherm 2 (vervolg)



Werken met Bedieningsdiagnostiek

Navigeer naar *Extra > Diagnostiek > Bediening*. (Afbeelding 5-20).



Afbeelding 5-20: Bedieningsparameters

De volgende parameters bereikt u via deze pagina:

Parameter	Beschrijving
Versies	<p>Toont de softwareversies van de diverse in de printer geïnstalleerde software.</p> <p>Het belangrijkste getoonde getal is het softwareonderdeelnummer. Dit is het masterversienummer en alle andere getoonde gegevens zijn van minder belang.</p> <p>Opmerking: Als er geen consistentie bestaat tussen de in de printer geïnstalleerde softwarecomponenten, geeft het softwareonderdeelnummer het bericht 'Niet-compatiebele softwareversies'. Als u dit ziet, moet een CLARiTY®-software update worden uitgevoerd, anders kan de codeerder niet naar verwachting functioneren</p> 
Systeem-informatie	<p>Toont de systeem-informatie, zoals het PCB-serienummer, de CPU-snelheid, het soort afdrukmotor, enzovoorts.</p> 

Tabel 5-10: Parameters printkopinvoer

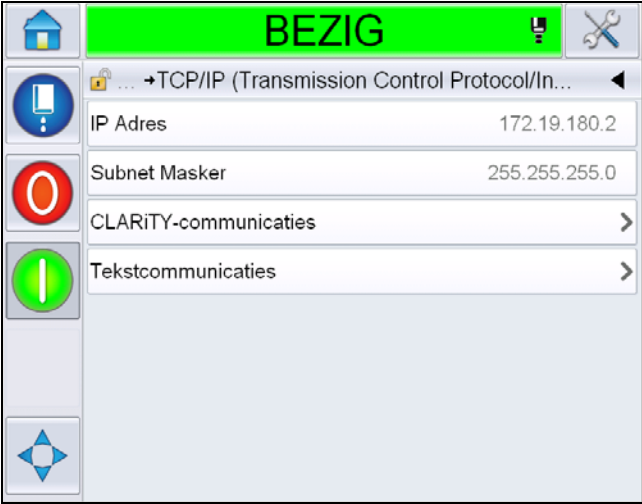
Parameter	Beschrijving
Communicatie	<p>Toont de volgende parameters:</p> <p>TCP/IP: Toont de status van de ethernetpoort.</p> <p>IP-adres: Toont het IP-adres van de controller</p> <p>Subnetmasker: Toont het subnetmaskernummer</p> <p>CLARiTY-communicaties: Tekstcommunicaties: Geeft aan of Tekstcommunicaties voor deze coder is ingeschakeld</p> <p>Opmerking: Het is raadzaam om de printer altijd via een schakelaar met een netwerk te verbinden</p> 
Wachtrij voor beelbijwerking	Om de rij printberichten te updaten, als een aantal berichten naar de printer is gestuurd.

Tabel 5-10: Parameters printkopinvoer (vervolg)

Werken met databanken

Navigeer naar *Extra > Databanken* (Afbeelding 5-21).



Afbeelding 5-21: Databanken

Via de pagina databanken kunt u de volgende pagina's bereiken:

Pictogram	Beschrijving
Intern	Toont de op the printer opgeslagen taak.
Capaciteit	Toont details, zoals de in de interne databank gebruikte ruimte en beschikbare ruimte.
Extern	Toont de op de geheugenstick opgeslagen berichten. Deze optie is alleen beschikbaar als de usb-geheugenstick die de map TAKEN bevat in de usb-poort wordt gestoken.

Tabel 5-11: Pictogrammen Pagina databanken

Werken met Bericht bewerken

Navigeer naar *Extra > Bericht bewerken* (Afbeelding 5-22).



Afbeelding 5-22: Berichten bewerken

Via de pagina Bericht bewerken kunt u de volgende pagina's bereiken:

- Bericht maken: Stelt de gebruiker in staat een bericht te maken.
- Boodschap bewerken: Stelt de gebruiker in staat een bericht te wijzigen.

Berichten beheren

Een bericht maken

U kunt als volgt een bericht maken:

1 Navigeer naar *Extra > Bericht bewerken* vanaf de *Start pagina*.

2 Aanraken  om een nieuwe gebruiker aan te maken. Dit toont een lege berichtpagina.



Afbeelding 5-23: Lege berichtpagina

Opmerking: Berichten worden opgesteld met standaardberichtparameters. Ga om die te veranderen naar *Extra > Instellingen > Bediening > Standaardberichtparameters*. Voor meer informatie, zie "Standaard berichtparameters" op pagina 5-10 in Tabel 5-3.

Om alleen de huidige berichtparameters van het huidige bericht te wijzigen,

druk op  op de pagina Berichten. Voor verdere informatie, zie "Huidige berichtparameters wijzigen" op pagina 5-67.

Opmerking: Als u dubbelklikt buiten het berichtveld, kunt u het veld in- of uitzoomen.

- 3 Tik  aan. Toont de Pagina Voeg veld toe (Afbeelding 5-24).

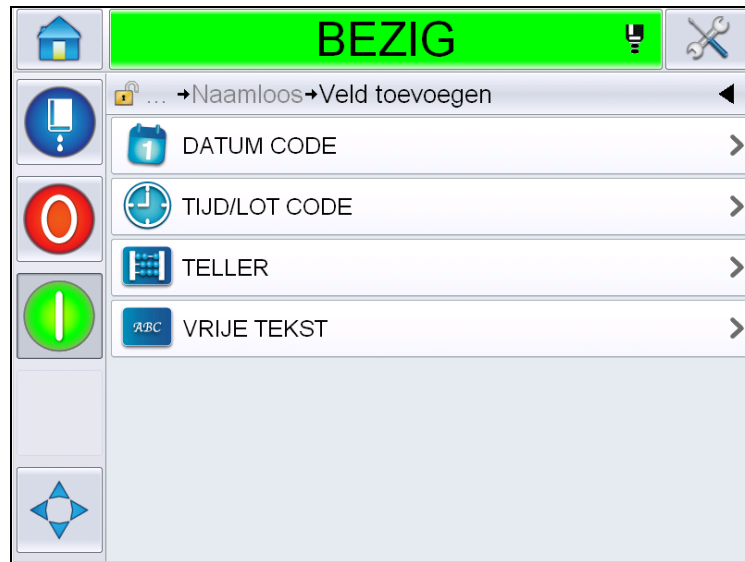

Afbeelding 5-24: Veld toevoegen

Een datumcodeveld toevoegen

- 4 Selecteer *Datecode* -veld. De volgende pagina wordt getoond (Afbeelding 5-25).



Afbeelding 5-25: Pagina datumtype

- 5 Selecteer het datumtype. Toont *Pagina Selecteer datumvoorvoegsel* (Afbeelding 5-26).



Afbeelding 5-26: Pagina datumvoorvoegsel

- Selecteer het gewenste datumvoorvoegsel. Toont de vereiste *Datumformaat-*pagina (Afbeelding 5-27). Voor informatie over datumformaten, zie Tabel 5-13 op pagina 5-42.

Opmerking: De gebruiker kan 'Geen' selecteren als er geen datumvoorvoegsel nodig is.

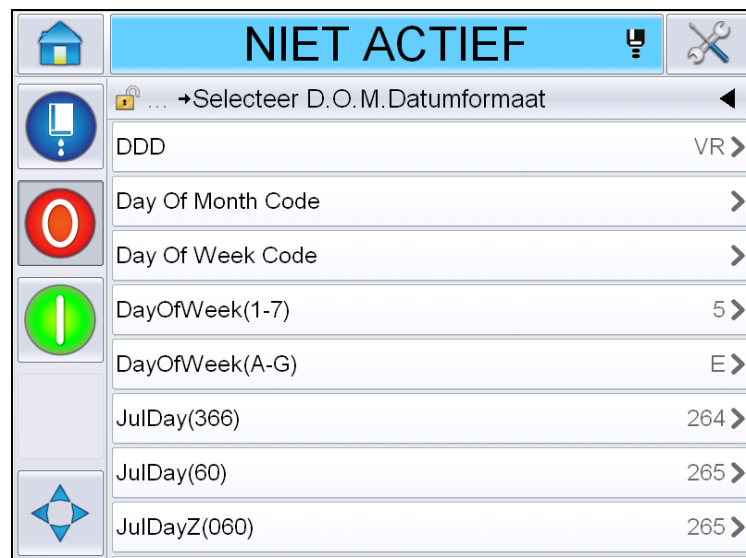

Afbeelding 5-27: Pagina datumformaat

- Toont de *Datumveldeigenschappen* pagina (Afbeelding 5-28).

Opmerking: U kunt de velden aantikken en verslepen om de volgorde te wijzigen.

Opmerking: De gebruiker kan een veld toevoegen door de  toets aan te tikken of een veld verwijderen door de  toets aan te tikken en de resultaten bekijken in de voorbeeldbalk.



Afbeelding 5-28: Pagina datumveldeigenschappen

Parameters	Beschrijving
Datum voorvoegsel	Toont het geselecteerde type datumvoorvoegsel. Bijvoorbeeld, D.O.M., Gemaakt op, Geboren op, etc.
Datumformaten	Toont het geselecteerde type datumformaat. Bijvoorbeeld, Code dag van de maand, Code dag van de week, etc.
Scheidingsteken	Toont het geselecteerde type scheidingsteken. Bijvoorbeeld, dubbele punt (:), komma (,), streepje (-), etc.
Tijdsperiode	Stelt de gebruiker in staat het type tijdsperiode te selecteren tussen dag, maand en jaar.
Standaard datum offset	Stelt de gebruiker in staat om de standaard datum offset in te stellen.

Tabel 5-12: Datumveld eigenschappen

Parameters	Beschrijving
Bewerkbaar door de gebruiker	Is standaard ingesteld op <i>Nee</i> . Indien u <i>Ja</i> selecteer, worden de volgende opties geactiveerd.
	Minimale datum offset: Stelt de gebruiker in staat de minimumwaarde van datum offset in te voeren.
	Maximale datum offset. Stelt de gebruiker in staat de maximumwaarde van datum offset in te voeren.
	Promptbericht: Stelt de gebruiker in staat de tekst in te voeren die wordt gevraagd als het bericht om informatie in te voeren, wordt geselecteerd.
Datum lokaal	Stelt de gebruiker in staat in tekst in het datumveld in te stellen in de vanuit de lijst van talen/lokaal geselecteerde taal. Opmerking: Voor verschillende kalenders (Niet-Gregoris), de selectie van de taal/lokaal wijzigt de datum in de lokale datum (bv.: Arabisch-Saoedi-Arabië) en toont het op de voor die regio verwachte wijze.
Codering	Stelt de gebruiker in staat het type codering voor het bericht te kiezen.

Tabel 5-12: Datumveld eigenschappen

- 8 Selecteer en wijzig de eigenschappen zoals gewenst en tik op *Oké*.

Het bericht met geselecteerd formaat wordt getoond op de *Pagina berichten* (Afbeelding 5-29). Ga naar Stap 18 op Pagina 5-39 om het bericht op te slaan of ga naar de volgende stap om nog een veld toe te voegen.



Afbeelding 5-29: Pagina berichten

Een tijd-/artikelcodeveld toevoegen

- 9 Tik  aan. Toont de *Pagina* veld toevoegen. Selecteer tijd-/artikelcodeveld. Toont de *Pagina* veldeigenschappen artikelcode (Afbeelding 5-30).



Afbeelding 5-30: Pagina veldeigenschappen artikelcode

- 10 Selecteer het benodigde veld dat de gewenste artikelcode opmaakt vanuit het volgende:
- Referentie fabrikant
 - Lijnreferentie
 - Scheidingsteken
 - Tijdformaat
 - Jaarformaat
 - Tekst

Voor meer informatie over artikelcodevelden, zie Tabel 5-15 op pagina 5-45.

Opmerking: U kunt de velden aantikken en verslepen om de volgorde te wijzigen.

Opmerking: De gebruiker kan een veld toevoegen door de  toets aan te tikken of een veld verwijderen door de  toets aan te tikken en het resultaat bekijken in de voorbeeldbalk. Zie Afbeelding 5-31 op pagina 5-36 met geselecteerde velden en voorbeeldbalk.

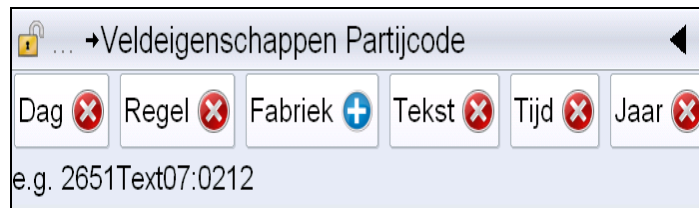

Afbeelding 5-31: Voorbeeldbalk

- 11 Selecteer zodra de artikelcodevelden zijn geselecteerd en op de gewenste wijze ingedeeld elk veld en voer de benodigde gegevens in.
Tik op *Oké* om het bericht toe te voegen
- 12 Het bericht met geselecteerd formaat wordt getoond op de *Pagina berichten* (Afbeelding 5-29). Ga naar Stap 18 op Pagina 5-39 om het bericht op te slaan of ga naar de volgende stap om nog een veld toe te voegen.



Afbeelding 5-32: Tijd-/artikelcodeveld op Pagina berichten

Tellerveld toevoegen

- 13 Tik  aan. Toont de *Pagina* veld toevoegen. Selecteer tellerveld. Toont de *Pagina* tellerveldeigenschappen (Afbeelding 5-33). Voor meer informatie over tellervelden, zie Tabel 5-17 op pagina 5-50.



Afbeelding 5-33: Pagina tellerveldeigenschappen

- 14 Selecteer en wijzig de parameters zoals gewenst en tik op Oké. Het bericht met geselecteerd formaat wordt getoond op de *Pagina* berichten (Afbeelding 5-34). Ga naar Stap 18 op Pagina 5-39 om het bericht op te slaan of ga naar de volgende stap om nog een veld toe te voegen.



Afbeelding 5-34: Tellerveld op Pagina berichten

Vrije tekst toevoegen

- 15 Tik  aan. Toont de *Pagina* veld toevoegen. Selecteer Vrije-tekstveld. Toont de *QWERTY* -pagina om vrije tekst in te voeren. (Afbeelding 5-35).



Afbeelding 5-35: Vrije tekst invoeren

- 16 Voer de tekst in en tik op *Oké*. Toont de *Pagina* tekstveldeigenschappen. Voor meer informatie over tekstveldopties, zie Tabel 5-18 op pagina 5-52.

Opmerking: De opties 'Prompt', 'Maximale lengte', 'Vaste lengte' zijn alleen zichtbaar als de optie 'Door de gebruiker te wijzigen' ingesteld is op 'Ja'.



Afbeelding 5-36: Pagina tekstveldeigenschappen

- 17 Selecteer en wijzig de parameters zoals gewenst en tik op Oké. Het bericht met vrije tekst wordt getoond op de *Pagina berichten* (Afbeelding 5-37).

Opmerking: Als een vrije-tekstveld wordt toegevoegd, krijgt het automatisch dezelfde font als het vorige veld.



Afbeelding 5-37: Vrije tekst op Pagina berichten

- 18 Tik op de toets Opslaan . Voer de berichtnaam in in het veld.



Afbeelding 5-38: Bericht opslaan

- 19 Tik op de *Oké*-toets en het nieuwe bericht wordt aangemaakt. Het bericht wordt nu opgeslagen in de interne databank.

Opmerking: Elke berichtnaam moet uniek zijn. Als een bericht met de naam die u heeft ingevoerd al bestaat, wordt u gevraagd of u het bestand wilt overschrijven. Indien u *Nee* selecteert moet u het bestand opnieuw opslaan en een nieuwe berichtnaam invoeren.

Opmerking: De berichtnaam mag geen ongeldige tekens bevatten (bijvoorbeeld \, /, :, ?, *, ", <, >). Het bericht wordt niet opgeslagen als een of meer van deze tekens worden gebruikt.



Afbeelding 5-39: Berichten bewerken overschrijven

Gebruikersvelden

De gebruikersvelden bevatten de informatie die door de gebruiker is ingevoerd. Deze informatie kan van elk formaat zijn, zoals volgt:

- Datumcode
- Tijd-/artikelcode
- Uren
- Vrije tekst

Als een gebruikersveld in een bericht wordt ingevoegd, wordt de inhoud van het gebruikersveld tijdens het afdrukken naar het bericht gekopieerd. Als het gebruikersveld verandert, wordt het bericht automatisch bijgewerkt en afgedrukt.

De voorgedefinieerde gebruikersvelden in de gebruikersinterface worden in de onderstaande tabellen beschreven:

Datumcode**Datumcode - formaat**

Veldnaam	Beschrijving	Mnemonic-code en voorbeeld
DDD	Toont de huidige weekday in drie letters hoofdletter.	MA
Code Dag van de maand	Toont de huidige dag van de maand.	9
Code Dag van de week	Toont de huidige dag van de week (alfabet).	A
Weekdag (1-7)	Toont de huidige dag van de week (numeriek).	1
Weekdag (A-G)	Toont de huidige dag van de week (alfabet).	A
JulDag (366)	De dag van het jaar (1-365*). *366 dagen voor schrikkel dag, waarbij Dag 366= 29 februari	54
JulDag (60)	De dag van het jaar (1-365*). *366 dagen voor schrikkel dag, waarbij Dag 60 = 29 februari	60
JulDagZ(060)	De dag van het jaar (001-365*). *366 dagen voor schrikkel dag met voorloopnullen, waarbij Dag 060 = 29 februari	060
JulDagZ(366)	De dag van het jaar met voorloopnullen (001- 365*) *366 dagen voor schrikkel dag, waarbij Dag 366 = 29 februari	054
MM	Toont de huidige maand van het jaar	04
MMM	Toont de huidige maand van het jaar als drie letters in kapitaal.	APR

Tabel 5-13: Datumcode/formaat

Veldnaam	Beschrijving	Mnemonic-code en voorbeeld
MMMM	Toont de huidige maand van het jaar in alfabetische vorm in hoofdletters.	MEI
MMMjj	Toont de huidige maand als drie letters en jaar in numerieke vorm, maar zonder scheidingsteken.	APR12
Mmm	Toont de huidige maand van het jaar als drie letters.	Apr
Mmmjj	Toont de huidige maand als drie letters met jaar in numerieke vorm.	Apr12
Maand Code	Toont de maandcode.	AL
Enkel cijfer dag van maand	Toont de dag van de maand in een enkele letter.	9
Code	Toont de week van het jaar in numerieke vorm.	15
Week van Jaar code	Toont de week van het jaar in numerieke vorm.	2
WeekZ	Toont de week van het jaar in numerieke vorm en voegt voorloopnullen toe.	02
Code Jaar van Decennium	Toont het jaar van het decennium in alfabetische vorm(A-J). Opmerking: Het eerste jaar van het decennium begint met 0 (2010).	C
dd	Toont de huidige datum in twee tekens.	09
ddMMM	Toont de huidige datum als dag en maand in alfabetische vorm in hoofdletters.	09APR

Tabel 5-13: Datumcode/formaat (vervolg)

Veldnaam	Beschrijving	Mnemonic-code en voorbeeld
ddMMMjjj	Toont de huidige datum als dag, maand in alfabetische vorm in hoofdletters en jaar in numerieke vorm.	09APR2012
ddMMjj	Toont de huidige datum als dag, maand en jaar in twee tekens.	090412
ddMMjjj	Toont de huidige datum als dag, maand en jaar in numerieke vorm. Opmerking: Toont jaar in vier tekens.	09042012
ddMmm	Toont de huidige datum als dag en maand. Opmerking: Maand wordt getoond in drie letters.	09Apr
ddMmmjjj	Toont de huidige datum als dag, maand en jaar. Opmerking: Maand wordt getoond als drie letters met de eerste als hoofdletter. Jaar wordt getoond in vier tekens.	09Apr2012
j(2010=0)	Toont het jaar in een enkel teken in numerieke vorm. Opmerking: 2010 wordt ingesteld als nul.	2
j(2010=10)	Toont het jaar in numerieke vorm. Opmerking: 2010 wordt ingesteld als 10.	12
jj	Toont het huidige jaar in twee tekens in numerieke vorm.	12
jjj	Toont het huidige jaar in vier tekens in numerieke vorm.	2012

Tabel 5-13: Datumcode/formaat (vervolg)

Datumcode - scheidingsteken

Veldnaam	Beschrijving	Voorbeeld
Schuin streepje achterwaarts	Scheidt de code met een backslash.	09\04\2012
Dubbele punt	Scheidt de code met een dubbele punt.	09:04:2012
Komma	Scheidt de code met een komma.	09,04,2012
Streepje	Scheidt de code met een streepje.	09-04-2012
Schuin streepje voorwaarts	Scheidt de code met een schuin streepje voorwaarts.	09/04/2012
Punt	Scheidt de code met een punt.	09.04.2012
Geen	Dit formaat kent geen scheidingsteken.	09042012
Opslag	Scheidt de code met een spatie.	09 04 2012

Tabel 5-14: Datumcode/scheidingsteken

Tijd-/artikelcode

Veld	Beschrijving	Voorbeeld
Referentie fabrikant	Stelt de gebruiker in staat een fabrieksreferentie in te voeren	
Lijnreferentie	Stelt de gebruiker in staat een productielijnreferentie in te voeren	

Tabel 5-15: Tijd-/artikelcode

Veld	Beschrijving	Voorbeeld
Jaarformaat	Stelt de gebruiker in staat het gewenste jaarformaat te selecteren uit de volgende lijst: <ul style="list-style-type: none"> • j(2010=0) • j(2010=10) • jj • jjjj 	Als het huidige jaar 2012 is, verschijnt het jaar als hieronder opgesteld voor verschillende opties. <ul style="list-style-type: none"> • j(2010=0) - 2 • j(2010=10) - 12 • jj - 12 • jjjj - 2012
Juliaans dagformaat	Stelt de gebruiker in staat het hieronder opgestelde formaat te selecteren: <ul style="list-style-type: none"> • JulDag (366) • JulDag (60) • JulDagZ(366) • JulDagZ(060) 	
Tijdformaat	Stelt de gebruiker in staat het gewenste formaat te selecteren. Raadpleeg Tabel 5-16 op pagina 5-47 voor meer informatie.	
Scheidingstekens	Scheidt het artikelcodeveld met scheidingstekens, zoals een backslash (\), dubbele punt (:), komma (,), streepje (-), punt (.), geen en spatie.	09\04\2012
Tekst	Stelt de gebruiker in staat de gewenste tekst te schrijven.	

Tabel 5-15: Tijd-/artikelcode

Veld	Beschrijving	Voorbeeld
Te wijzigen tekstgebruiker	Stelt de gebruiker in staat het tekstveld al dan niet te wijzigen te maken. De velden prompt, maximale lengte en vaste lengte zijn alleen zichtbaar als deze optie is ingesteld als Ja.	
Prompt	Stelt de gebruiker in staat de tekst in te voeren die de berichtkiezer op de informatie zal vragen tekst in te voeren.	Partijnummer invoeren
Maximumlengte	Maximale lengte van het door de gebruiker te wijzigen veld.	
Vaste lengte	Beperkt het door de gebruiker geopende veld tot een vaste lengte.	

Tabel 5-15: Tijd-/artikelcode

Veldnaam	Beschrijving	Voorbeeld
H	Toont het huidige uur in een enkel teken. Opmerking: Toont het uur in 24-uurs formaat.	9
UU	Toont het huidige uur in twee tekens. Opmerking: Toont het uur in 24-uurs formaat.	17

Tabel 5-16: Tijdformaat

Veldnaam	Beschrijving	Voorbeeld
UUm	Toont het huidige uur en de minuut in twee tekens zonder scheidingsteken. Opmerking: Toont het uur in 24-uurs formaat.	0509
UUmss	Toont het huidige uur, de minuut en seconde in twee tekens zonder scheidingsteken. Opmerking: Toont het uur in 24-uurs formaat.	050929
Uurcode	Toont de uurcode in alfabetische vorm	V
Minuutcode	Toont de minuutcode in tweeletterige alfabetische vorm	EG
MinuutVanDeDag	Toont de minuut van de dag	635
MinuutVanDeDag Z	Toont de minuut van de dag en voegt voor loopnullen toe	0635
Dienstcode	Toont de shiftcode.	DC
v of n	Toont 'v' als het huidige uur is in de ochtend of 'n' als het in de namiddag is.	a
vm of nm	Toont 'vm' als het huidige uur is in de ochtend of 'nm' als het in de namiddag is.	5 nm
h	Toont het uur in een enkel teken. Opmerking: Toont het uur in 12-uurs formaat.	5

Tabel 5-16: Tijdformaat (vervolg)

Veldnaam	Beschrijving	Voorbeeld
uu	Toont het huidige uur in twee tekens. Opmerking: Toont het uur in 12-uurs formaat.	05
uumm	Toont het huidige uur en de minuut in twee tekens zonder scheidingsteken. Opmerking: Toont het uur in 12-uurs formaat.	0509
uummvmlnm	Toont het huidige uur en de minuut in twee tekens zonder scheidingsteken. Het toont ook of het uur in de voor- of namiddag is. Opmerking: Toont het uur in 12-uurs formaat.	0509nm
uummvlm	Toont het huidige uur en de minuut in twee tekens zonder scheidingsteken. Het toont ook of het uur in de voor- of namiddag is door een v of n te tonen. Opmerking: Toont het uur in 12-uurs formaat.	0509n
uummss	Toont het huidige uur, de minuut en seconde in twee tekens zonder scheidingsteken. Opmerking: Toont het uur in 12-uurs formaat.	050919

Tabel 5-16: Tijdformaat (vervolg)

Veldnaam	Beschrijving	Voorbeeld
umm	Toont het huidige uur in een enkel teken en de minuut in twee tekens scheidingsteken. Opmerking: Toont het uur in 12-uurs formaat.	509
umss	Toont het huidige uur en de minuut in een enkel teken en de seconde in twee tekens zonder scheidingsteken. Opmerking: Toont het uur in 12-uurs formaat.	5909
ss	Toont de huidige seconde in twee tekens.	19

Tabel 5-16: Tijdformaat (vervolg)

Tellerveld

Veldnaam	Beschrijving	Voorbeeld
Type teller	Stelt de gebruiker in staat het gewenste type teller te selecteren. <ul style="list-style-type: none"> Numeriek Hoofdletters Alfabetisch Kleine letters Alfabetisch 	<ul style="list-style-type: none"> Numeriek: 5 Hoofdletters Alfabetisch: A Kleine letters Alfabetisch: a
Tellerlengte	Stelt de gebruiker in staat de gewenste lengte van de teller te selecteren. Opmerking: Lengte van de teller moet binnen het volgende bereik liggen: <ul style="list-style-type: none"> 1 tot 9 voor numeriek 1 tot 5 voor kleine en hoofdletters alfa 	3

Tabel 5-17: Tellerveld

Veldnaam	Beschrijving	Voorbeeld
Starten Waarde (0 - 999999999)	Stelt de gebruiker in staat de gewenste waarde van de teller te selecteren. Opmerking: Startwaarde van de teller is afhankelijk van het geselecteerde type teller.	<ul style="list-style-type: none"> Numeriek: 5 Hoofdletters Alfa: A Kleine letters Alfa: a
Eindwaarde (0 - 999999999)	Stelt de gebruiker in staat de gewenste eindwaarde van de teller in te stellen. Opmerking: Startwaarde van de teller is afhankelijk van het geselecteerde type teller.	<ul style="list-style-type: none"> Numeriek: 5 Hoofdletters Alfa: A Kleine letters Alfa: z
Opvullen	Stelt de gebruiker in staat de optie te selecteren als de voorloopnullen of spaties zijn benodigd voor de startwaarde. De gebruiker kan selecteren 'Geen', 'Spatie' of 'Voorloopteken'	Als de tellerlengte 4 is en de optie voor pad met voorloopnullen is ingesteld op Ja, dan is de startwaarde 0005.
Afdrukken per telling	Stelt de gebruiker in staat het aantal benodigde afdrukken per telling in te stellen.	1 - 999
Stapgrootte	Het aantal eenheden waarmee de teller toeneemt of afneemt. De grootte is een numerieke waarde gelijk voor alfanumerieke tellers (een waarde van 2 maakt dat een alfabetische teller als "a, c, e, g").	Minimum: 1 Maximum: 1000000 Standaard: 1
Rollover	Stelt de teller in om opnieuw te beginnen als hij de eindwaarde bereikt.	Als de startwaarde van de teller 1 is en de eindwaarde 9999, dan begint de teller opnieuw met 0 na 9999.

Tabel 5-17: Tellerveld (vervolg)

Veldnaam	Beschrijving	Voorbeeld
Startwaarde type	Startwaarde kan worden ingesteld met een van de volgende opties. <ul style="list-style-type: none"> • Standaardwaarde • Laatste waarde • Vragen naar waarde 	<ul style="list-style-type: none"> • Standaardwaarde - De standaard ingestelde waarde. • Laatste waarde - De laatste waarde van de vorige teller. • Vraag naar waarde - Vraagt de gebruiker de waarde in te stellen.
Bron resetten	Stelt de gebruiker in staat de bron in te stellen op Geen of Extern.	
Codering	Het coderingstype selecteren	Arabisch

Tabel 5-17: Tellerveld (vervolg)

Vrije-tekstopties

Veld	Beschrijving	Voorbeeld
Tekst	Stelt de gebruiker in staat vrije tekst in te voeren.	
Bewerkbaar door de gebruiker	Stelt de gebruiker in staat het tekstveld al dan niet te wijzigen te maken. De velden prompt, maximale lengte en vaste lengte zijn alleen zichtbaar als deze optie is ingesteld als Ja.	
Prompt	Stelt de gebruiker in staat de tekst in te voeren die de berichtkiezer op de informatie zal vragen tekst in te voeren.	Partijcode invoeren

Tabel 5-18: Vrije tekst

Veld	Beschrijving	Voorbeeld
Maximumlengte	Maximale lengte van het door de gebruiker te wijzigen veld.	
Vaste lengte	Beperkt het door de gebruiker geopende veld tot een vaste lengte.	
Codering	Stelt de gebruiker in staat het gewenste type codering te kiezen.	CLARiTY.Codering.Arabisch

Tabel 5-18: Vrije tekst

Een bericht bewerken

Voer de volgende taken uit om een bericht te wijzigen en op te slaan:

- 1 Navigeer naar *Extra > Bericht bewerken* op de *Startpagina*.

- 2 Selecteer het te wijzigen bericht en tik op .





Afbeelding 5-40: Pagina wijzigen

3 Het bericht getoond op de 'pagina bericht'.



Afbeelding 5-41: Pagina bericht

4 Op de Pagina bericht staan drie opties:

- Om een nieuw gebruikersveld toe te voegen, tik op .
- Om een bestaand gebruikersveld te wijzigen, selecteer een inhoud (zie "Inhoud selecteren" op pagina 5-54) en tik op .
- Om de berichtparameters te veranderen:
 - Standaard berichtparameters: Navigeer naar *Extra > Instellingen > Bediening > Standaard berichtparameters*. Voor meer details, zie "Standaard berichtparameters" op pagina 5-10 in Tabel 5-3.
 - Huidige berichtenparameters: Tik op  zonder een gebruikersveld te selecteren op de Pagina bericht en wijzig de parameters naar wens. Voor verdere informatie, zie "Huidige berichtparameters wijzigen" op pagina 5-67.

Inhoud selecteren

Klik het gewenste veld aan, dan verschijnt een blauwe box rond het geselecteerde veld zoals getoond in Afbeelding 5-42 op pagina 5-55. Klik een lege ruimte in het bericht aan om te deselecteren of klik indien gewenst op een ander veld.



Afbeelding 5-42: Geselecteerd veld

- 5 Tik op  om de veldeigenschappen te bewerken.

Opmerking: Tikken op de toets zonder een veld te selecteren stelt de gebruiker in staat de huidige berichtparameters te bekijken en wijzigen.

Om de Standaard berichtparameters te bekijken en wijzigen, navigeer naar Extra > Instellingen > Bediening > Standaard berichtparameters. Voor meer details, zie "Standaard berichtparameters" op pagina 5-10 in Tabel 5-3.

- 6 Wijzig de gewenste veldeigenschappen en tik op *Oké*.

Opmerking: Welke veldeigenschappen worden getoond is afhankelijk van het geselecteerde veld. Bijvoorbeeld, als een tekstveld is geselecteerd om te wijzigen, worden de 'vrije tekst'-veldeigenschappen getoond om te wijzigen.

Meerdere regels aan een bericht toevoegen

Opmerking: De printer selecteert automatisch de beste configuratie voor het bericht dat u hebt ingevoerd.

U kunt berichten invoeren met een maximale hoogte van 34. U kunt meerdere regels invoeren tot alle regels passen binnen de toegestane hoogte van de berichtruimte.

U kunt de velden slepen door binnen de berichtruimte te selecteren en bewegen. U kunt ook een pijltjestoets selecteren (zie Afbeelding 5-43) en bewegen door de gewenste pijl te selecteren (zie Afbeelding 5-44).

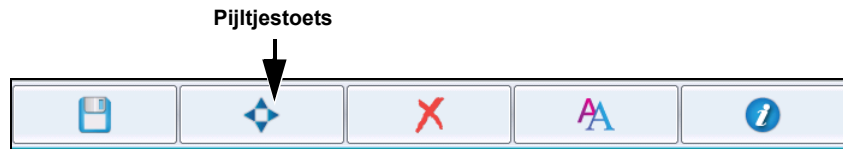

Afbeelding 5-43: Werkbalk bericht bewerken

Gebruik de richtingspijltjes om de velden te bewegen.



Afbeelding 5-44: Werkbalk pijl

Een veld in een bericht wissen

Voer de volgende taken uit om een veld in een bericht te wissen:

- 7 Navigeer naar *Extra > Bericht bewerken* op de *Startpagina*.
- 8 Tik op het te wijzigen bericht en tik op *Wijzigen*.
- 9 Tik op het veld dat moet worden gewist.



Afbeelding 5-45: Veld selecteren

- 10 Tik op , het volgende scherm verschijnt. Toont de bevestigingspagina.



Afbeelding 5-46: Scherm Bevestiging

- 11 Tik op *Ja* om het veld te verwijderen.

Opmerking: Het is raadzaam dat u het bericht opslaat met een unieke referentie.

- 12 Raak de  knop aan. Het veld is verwijderd.



Afbeelding 5-47: Bericht gewist

Lettertype-attributen bewerken

Voer de volgende taken uit om de lettertype-attributen te wijzigen:





- 13 Navigeer naar *Extra > Bericht bewerken* op de *Startpagina*.
- 14 Tik op het gewenste bericht en tik dan op *Wijzigen*.
- 15 Tik op het tekstveld dat moet worden bewerkt.



Afbeelding 5-48: Tekstveld selecteren

- 16 Tik op de  toets.

 pictogram navigeert de gebruiker naar de lettertype-informatie, die de gebruiker toegang geeft tot de tekstattributen of selecteer onderstaande toetsen om de lettertype-attributen te wijzigen. (Zie Tabel 5-19).

Toets	Functie
	Vergroot de hoogte voor het geselecteerde veld.
	Verkleint de hoogte voor het geselecteerde veld.
	Maakt het geselecteerde veld vet.
	Maakt het geselecteerde veld niet vet.

Tabel 5-19: Hoe de hoogte van de lettertypen te wijzigen

Opmerking: Als een teken niet beschikbaar is (bijvoorbeeld als het lettertype te klein is), wordt het weergegeven met een asterisk (*) op het toetsenbord.

- 17 Tik op de  toets en de lijst van beschikbare lettertype-attributen verschijnt.
- 18 Tik op de geschikte optie en bewerk.



Afbeelding 5-49: Lijst met lettertype-attributen

Tabel 5-20 toont de diverse lettertype-eigenschappen:

Veld	Optie	Beschrijving
Grootte lettertype	5 hoog, 7 hoog, 9 hoog, 12 hoog, 16 hoog, 24 hoog en 34 hoog	Stelt de gebruiker in staat te kiezen uit diverse lettertypegrootten
Smal lettertype	Aan, uit	Stelt de gebruiker in staat de optie Smal lettertype <i>Aan/Uit</i> te zetten.
Tekenbreedte	Enkel, dubbel, drievoudig	Stelt de gebruiker in staat de breedte van de letter op <i>Enkel/dubbel/drievoudig</i> te zetten.

Tabel 5-20: Lettertype-eigenschappen

Veld	Optie	Beschrijving
Veld omkeren	Aan, uit	Stelt de gebruiker in staat de optie Veld omkeren <i>Aan/uit te zetten</i> . Als hij 'Aan' staat, wordt de kleur van het lettertype omgekeerd.
Veld Spiegelbeeld	Aan, uit	Stelt de gebruiker in staat de optie Spiegelbeeld <i>Aan/uit te zetten</i> . Als hij 'Aan' staat, wordt het veld gespiegeld.
Ondersteboven	Aan, uit	Stelt de gebruiker in staat de optie Omkeren <i>Aan/uit te zetten</i> . Als hij 'Aan' staat, wordt het veld omgekeerd.

Tabel 5-20: Lettertype-eigenschappen

19 Druk op de *Oké* toets.



Afbeelding 5-50: Bewerkt tekstscherf

- 20 Tik na het wijzigen van het bericht op de toets Opslaan .
- 21 Wijzig, indien gewenst, de naam, tik anders op *Oké*. Toont de bevestigingspagina.



Afbeelding 5-51: Pagina wijzigen

Opmerking: Het is raadzaam dat u het bericht opslaat met een unieke referentie.

- 22 Tik op *Ja* om het gewijzigde bericht op te slaan.

Opmerking: Laad een bericht altijd opnieuw als een wijziging is aangebracht in het bericht of zijn parameters. Dit hoeft alleen niet als de wijziging is aangebracht na het drukken op de toets *Verschuiven* op de startpagina.

Opmerking: Tik om *Bericht bewerken* te verlaten zonder het bericht op te slaan op de *Start-* of *Extratoets*.

Een bericht verwijderen

Voer de volgende taken uit om een bericht te verwijderen:

- 1 Navigeer naar *Extra > Databanken > Intern* op de *Startpagina*.

2 Tik op *Wjzigen*.



Afbeelding 5-52: Intern scherm

3 Selecteer het te verwijderen bericht en tik op *Verwijderen*.

Opmerking: Als u op *Alles selecteren* tikt, worden alle beschikbare berichten verwijderd.



Afbeelding 5-53: Scherm verwijderen

- 4 Toont de *bevestigingspagina*.



Afbeelding 5-54: Bevestigingsscherm

- 5 Tik op *Ja* om het verwijderen te bevestigen.

Een vraagveld definiëren

Opgevraagde velden worden gebruikt om inhoud te definiëren die elke keer kan veranderen als het bericht wordt gebruikt. Dit kan een bericht van de dag bevatten of andere inhoud die specifiek is voor een specifieke productieloop van het product, maar blijft constant voor de hele productieloop.

Wanneer een bericht met een vraagveld wordt geladen, wordt de gebruiker gevraagd inhoud voor het veld op te geven.

Voer de volgende taken uit om een vraagveld te definiëren:

- 1 Volg stap 1 tot en met stap 3 in het gedeelte "Een bericht maken" op pagina 5-29.
- 2 Voeg een vrije-tekstveld toe. Volg stap 14 tot en met stap 3 in het gedeelte "Vrije tekst toevoegen" op pagina 5-38.

Opmerking: De optie *Door de gebruiker te wijzigen* is beschikbaar voor alle gebruikersvelden.



Afbeelding 5-55: Scherm Tekstveldeigenschappen

- 3 Tik op *Door de gebruiker te wijzigen* en selecteer *Ja*. Nu verschijnt er een lijst van extra velden (zie Afbeelding 5-56 op pagina 5-65).

Opmerking: De optie *Door de gebruiker te wijzigen* is standaard op 'Nee' ingesteld. Als dit wordt gewijzigd in 'Ja' kan de gebruiker het vraagveld, de veldlengte en codering instellen. De vraagtekst wordt de gebruikersveldnaam.



Afbeelding 5-56: Scherm Extra tekstveldeigenschappen

- 4 Stel de maximale en vaste lengte in.
- 5 Voer de vraag in voor het veld op de QWERTY-pagina. Dit wordt de vraag als het bericht wordt geselecteerd.



Afbeelding 5-57: Vraagscherm

- 6 Tik op Oké.

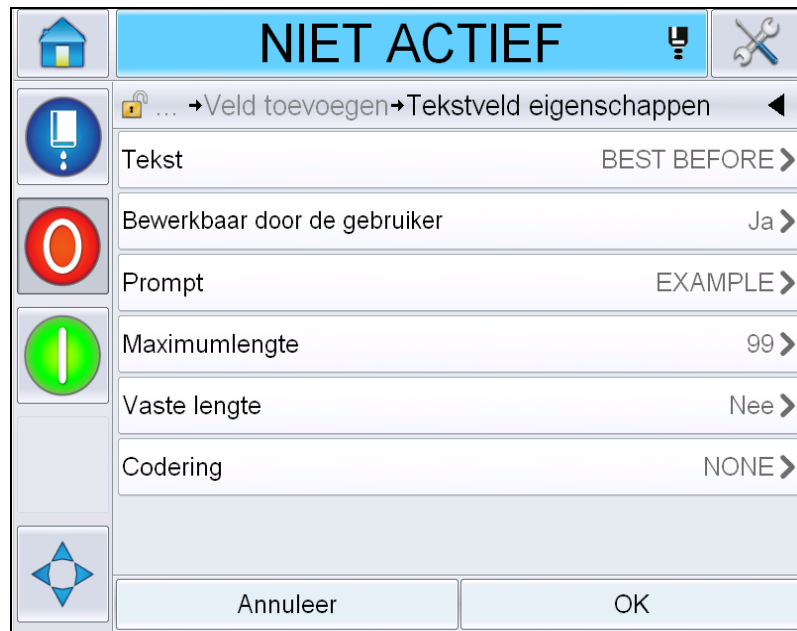

Afbeelding 5-58: Tekstveldeigenschappen

- 7 Tik op *Oké* en sla het bericht op na het invoeren van de berichtnaam.
- 8 Als dit bericht wordt geselecteerd door te navigeren naar *Start > Taakselectie*, zal de gebruikersinterface deze vragen tonen. Tik op *Wijzigen* om de inhoud van het vraagveld te veranderen.



Afbeelding 5-59: Prompt

Opmerking: Extra gebruikersvelden kunnen worden aangemaakt met behulp van CLARiSOFT®.

Logo toevoegen

Logo's worden aangemaakt in CLARiSOFT®.

Een barcode invoegen

Streepjescodes worden aangemaakt in CLARiSOFT®.

Huidige berichtparameters wijzigen

Tik op de Pagina bericht op  zonder een gebruikersveld te selecteren. Toont het volgende scherm. Wijzig de parameters zoals gewenst.

Opmerking: Deze parameters zijn alleen van toepassing op het huidige bericht. Voor het wijzigen van standaardparameters, zie "Standaard berichtparameters" op pagina 5-10.



Afbeelding 5-60: Huidige berichtenparameters



Afbeelding 5-61: Huidige berichtenparameters 2

Parameter	Beschrijving
Breedte	Stelt de gebruiker in staat de gewenste berichtbreedte in te stellen.
Karakterhoogte	Stelt de gebruiker in staat de gewenste tekenhoogte in te stellen.
Karakter tussenruimte	Stelt de gebruiker in staat de gewenste ruimte tussen tekens in berichten in te stellen.
Productvertraging	Stelt de productvertraging in (de tijd tussen de start van het product (activeringsmoment) en de startpositie van het afdrucken).
Omkeren	Keert afdrucken van tekens om (van achteren naar voren).
Inverteren	Roteert de tekenafdruk (ondersteboven).
Raster selecteren Vervangen	Neemt de bestandsnaam van het geselecteerde raster op in een lijst.
Rastervervanging	Als de printer op AAN staat, selecteert het automatisch het geschikte raster voor de lopende snelheid van de regel.
Vet afgedrukt Afstelling	Stelt de waarde in voor de afstelling vet afdrucken.

Tabel 5-21: Huidige berichtenparameters

Berichten importeren

Voer de volgende taken uit om berichten te importeren:

- 1 Navigeer naar *Extra > Databanken* op de *Start pagina*.



Afbeelding 5-62: Databanken

Opmerking: Deze optie is alleen beschikbaar als de usb-geheugenstick die de map TAKEN bevat in de usb-poort is gestoken.

Opmerking: De te importeren berichten (.CIFF bestanden) moeten worden gevonden in de TAKEN-map op de USB.

- 2 Tik op *Extern*. Er wordt een lijst met beschikbare berichten in de USB weergegeven.



Afbeelding 5-63: Berichten op de usb

- 3 Selecteer een bericht om door te geven aan de printer en tik op . Toont de bevestigingspagina.
- 4 Tik op *Ja* om verder te gaan of op *Nee* om terug te keren naar het externe database berichtenscherf.
- 5 Het bericht is succesvol geïmporteerd. Tik op *OK* om terug te keren naar het externe database berichtenscherf.

Berichten exporteren

Voer de volgende taken uit om berichten te exporteren:

- 1 Navigeer naar *Extra > Databanken > Intern* op de *Start pagina*. Toont de lijst van op de printer beschikbare berichten.



Afbeelding 5-64: Berichten op printer

- 2 Selecteer een bericht om door te geven aan de usb en tik op . Toont de bevestigingspagina.
- 3 Tik op *Ja* om verder te gaan of op *Nee* om terug te keren naar het interne database berichtenscherf.
- 4 Het bericht is succesvol geëxporteerd. Tik op *OK* om terug te keren naar het interne database berichtenscherf.

Algemene effectiviteit apparatuur - Beschikbaarheidshulpmiddelen

Inleiding

Beschikbaarheid is een meting van apparatuuruptime. Het is de hoeveelheid tijd die de apparatuur kan draaien bij productie. Dit is een van de drie belangrijkste OEE-metmethoden en is beschikbaar voor Videojet 1560.

Het 'Beschikbaarheids'-hulpmiddel helpt operationele van printerproblemen te isoleren en stelt de gebruiker in staat de printerdowntime te volgen en downtimestatistieken te bekijken. De paretofouten waarmee meetgegevens van gedraaide uren kunnen worden geanalyseerd, helpt de gebruiker inzicht te krijgen in de vaker voorkomende oorzaken van zowel printer- als operationele downtime om ze te elimineren.

De beschikbaarheid toont tegelijkertijd twee basisbeschikbaarheidsfuncties:

- Beschikbaarheid printer
- Operationele beschikbaarheid

Opmerking: Operationele beschikbaarheid kan worden veranderd tussen twee aparte productietijdproxy's, indien gewenst door de gebruiker: 'stroom aan' en 'jets aan'-modus. Voor verdere informatie, zie "Operationele beschikbaarheid" op pagina 5-73.

$$\text{Beschikbaarheid\%} = \frac{\text{Operationele tijd}}{\text{Geplande productietijd}}$$

Waar

- Operationele tijd is Totale printeruptime
- Geplande productietijd is de Reële verwachte bedrijfsuren lijn*.

*Gebaseerd op geselecteerde proxy 'stroom aan' of 'jets aan'.

Beschikbaarheid printer

Printerbeschikbaarheid volgt de downtime direct gerelateerd aan een interne fout, zoals

- Pompfout
- Lading toevoerfout
- Hoogspanningstrip

Printerbeschikbaarheid is gedefinieerd als

$$\text{Printerbeschikbaarheid} = 1 - \frac{\text{Printerdowntime}}{\text{Totale printertijd}}$$

'Totale printertijd' is de totale hoeveelheid tijd waarvoor de printer aan is (is ingeschakeld). Als de printer wordt uitgeschakeld bij een actieve fout, wordt de hoeveelheid tijd dat de printer uit staat in de totale printertijd opgenomen.

'Printerdowntime' is de hoeveelheid 'Totale printertijd' die de printer in 'Printerfout'-modus heeft gestaan. 'Printerfout'-modus' is gedefinieerd als de periode dat de printer niet beschikbaar is door een fout die geïdentificeerd is als een printerfout. Zie voor meer informatie de onderhoudshandleiding.

Operationele beschikbaarheid

Dit is een ruimere meting om de volledige impact van de downtime op de productielijn te weerspiegelen. Operationele beschikbaarheid volgt de downtime die is gerelateerd aan fouten die kunnen worden geclassificeerd als 'procedureel', zoals:

- Kern leeg
- Kopdeksel verwijderd
- Kernonderhoud over tijd.

De impact kan het gevolg zijn van printerproblemen, operator gerelateerde problemen, dienstwisselingen, etc.

Operationele beschikbaarheid is gedefinieerd als

$$\text{Operationele beschikbaarheid} = 1 - \frac{\text{Operationele downtime}}{\text{Productietijd}}$$

De productietijdproxy maakt het mogelijk dat voor de beschikbaarheidsberekening wordt veranderd tussen klantgeselecteerde werkmodi, jets-aan of printer-aan. De productietijd wordt gedefinieerd gebaseerd op de gekozen productietijdproxy:

- Jets aan: Als zowel de printer als de jet AAN staat.
- Stroom aan: Als de printer AAN staat, ongeacht de status van de jet.

Als de printer wordt uitgeschakeld bij een actieve fout, wordt de hoeveelheid tijd dat de printer uit staat in de productietijd opgenomen.

'Operationele downtime' is de hoeveelheid 'Productietijd' die de printer in 'Operationele foutmodus' heeft gestaan. 'Operationele foutmodus' is gedefinieerd als de periode dat de printer niet beschikbaar is door een fout die geïdentificeerd is als een operationele fout.

Opmerking: Raadpleeg de onderhoudshandleiding voor verdere informatie over printer- en operationele foutmodi.

Pagina beschikbaarheid

Tik op *Prestaties* op de *Start* pagina.



Afbeelding 5-65: Pagina Home

Toont de *Pagina* prestaties. Tik op *Beschikbaarheid* om naar de Pagina beschikbaarheid te gaan.

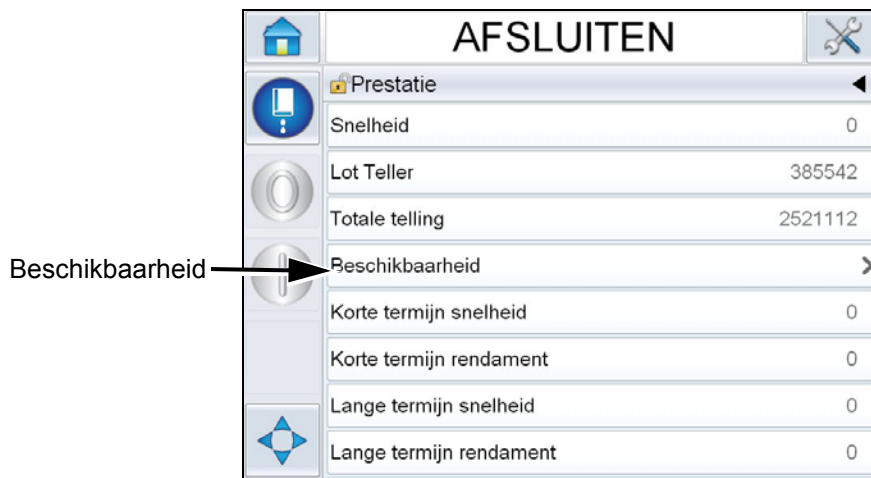

Afbeelding 5-66: Pagina prestaties

Toont de *Pagina* beschikbaarheid (zie Afbeelding 5-67). De gebruiker kan tegelijkertijd de printer- en operationele beschikbaarheidsgegevens ten opzichte van de tijdframe bekijken. De geschiedenis van de beschikbaarheidsgegevens in de Tijdframekolom stelt de gebruiker in staat correlatie aan te brengen in seizoensveranderingen die de beschikbaarheid beïnvloeden.

Tijdspanne	Beschikbaarheid printer	Operationele beschikbaarheid 'stroom inschakel'tijd
Laatste 30 dagen	95,7%	11,2%
Laatste 90 dagen	95,7%	11,2%
Huidige maand	98,1%	8,3%

Afbeelding 5-67: Beschikbaarheid

Opmerking: Pijltjes in de beschikbaarheidscellen geven de aanwezigheid aan van gegevens voor een drilldown. Selecteer de cel om de **specifieke** gegevens voor gedetailleerde analyse te bekijken.

Optie	Beschrijving
Tijdspanne	Stelt de gebruiker in staat printer- en operationele beschikbaarheidswaarden voor verschillende beschikbaarheidstijdframes te bekijken. De geschiedenis van de beschikbaarheidsgegevens stelt de gebruiker in staat correlatie aan te brengen in seizoensveranderingen die de beschikbaarheid beïnvloeden.
Beschikbaarheid printer	Toont de printerbeschikbaarheidsgegevens.
Operationele beschikbaarheid	Toont de operationele beschikbaarheidsgegevens gebaseerd op de voor de calculatie gebruikte proxy, wat 'stroom aan'-tijd of 'jets aan'tijd is.

Tabel 5-22: Opties Pagina beschikbaarheid

Optie	Beschrijving
Productietijdproxy	Maakt het voor de beschikbaarheidsberekening mogelijk te veranderen gebruiker geselecteerde werkmodi, ofwel de 'jets-aan'- ofwel de 'printer-aan'-modus. Proxykeuze garandeert dat de berekening van beschikbaarheid overeenkomt met de werkmodus van de gebruiker. De operationele-beschikbaarheidskolom in de <i>Pagina</i> beschikbaarheid (zie Afbeelding 5-67) toont de door de gebruiker geselecteerde proxy.
Naar usb exporteren	Stelt de gebruiker in staat het evenementenlogboek te exporteren naar de usb-stick. De UI neemt de gebruiker mee langs de voor het downloaden naar de usb noodzakelijke stappen.
	Toont dat verdere informatie beschikbaar is. Tik de cel aan om de <i>Pagina</i> paretofout voor de geselecteerde beschikbaarheidsgegevens te bekijken. De pagina toont het fouttype, de downtime en foutfrequentie (zie Afbeelding 5-68 en Afbeelding 5-69)

Tabel 5-22: Opties Pagina beschikbaarheid (vervolg)



AFSLUITEN		
Prestatie → Beschikbaarheid → Paretofout		
Huidige maand, Beschikbaarheid printer: 98,1%		
Foutsoort	Productieonderbreking (in minuten)	Frequentie
(E6000) Printkop afwezig	32:04	1



Afbeelding 5-68: Paretofout voor printerbeschikbaarheid

Foutsoort	Productieonderbreking (in minuten)	Frequentie
(E6028) Nieuwe inktkern heeft een verschillende inktreferentie	1522:30	2
(E6029) EHT/HV (External Handler Test / High Voltage - Externe handler test / High Voltage - Hoogspanning) kalibrering vereist	1469:50	2
(E6000) Printkop afwezig	32:04	1

Afbeelding 5-69: Paretofout voor operationele beschikbaarheid

Optie	Beschrijving
Foutsoort	Beschrijving van de foutcode. Tik op de foutsoort om de gedetailleerde beschrijving van de fout en mogelijke oplossingen te bekijken.
Downtime	De totale tijdsduur dat de printer in deze foutmodus was.
Frequentie	Het aantal keren dat de printer deze fout had in de tijdframe.

Tabel 5-23: Paretofout

Optie	Beschrijving
Sorteren op	Stelt de gebruiker in staat de lijst te sorteren gebaseerd op printerdowntime en foutfrequentie.
 <p>The screenshot shows a dialog box titled 'AFSLUITEN' with a home icon on the left and a settings icon on the right. The breadcrumb path is '... → Paretofout → Tijdspanne selecteren'. The list contains three items: '✓ Laatste 30 dagen', 'Laatste 90 dagen', and 'Huidige maand'. At the bottom are 'Annuleer' and 'OK' buttons.</p>	
Tijdspanne wijzigen	Stelt de gebruiker in staat de Pagina paretofout te bekijken voor verschillende beschikbare tijdframes.
 <p>The screenshot shows a dialog box titled 'AFSLUITEN' with a home icon on the left and a settings icon on the right. The breadcrumb path is '... → Paretofout → Type selecteren'. The list contains three items: '✓ Beschikbaarheid printer', 'Operationele beschikbaarheid "stroom inschakel"tijd', and 'Operationele beschikbaarheid "jets inschakel"tijd'. At the bottom are 'Annuleer' and 'OK' buttons.</p>	
Printer-/ operationele beschikbaarheid	Stelt de gebruiker in staat te wisselen tussen de printer- en operationele beschikbaarheid op de Pagina paretofout.

Tabel 5-23: Paretofout (vervolg)

Tik op  om de *Pagina* evenementen te bekijken (zie Afbeelding 5-70). Pagina evenementen toont de datum, tijd en duur van elke keer dat die specifieke fout optrad. Deze pagina kan worden gebruikt om correlatie aan te brengen in het optreden van een fout en andere evenementen in de productiefaciliteit.



Datum	Tijd	Duur (in minuten)
26-9-2012	14:20	1468:28
26-9-2012	9:49	1:22

Afbeelding 5-70: Evenement

Tik op  om de *Pagina* parameter te bekijken (zie Afbeelding 5-71). Pagina parameter toont de gedetailleerde parameters van de printergezondheid bij het optreden van de specifieke fout.

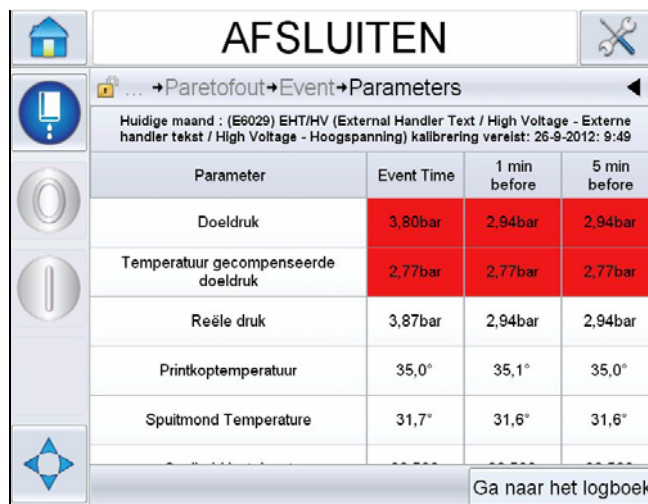

Parameter	Event Time	1 min before	5 min before
Doeldruk	3,80bar	2,94bar	2,94bar
Temperatuur gecompenseerde doeldruk	2,77bar	2,77bar	2,77bar
Reële druk	3,87bar	2,94bar	2,94bar
Printkoptemperatuur	35,0°	35,1°	35,0°
Spuitmond Temperature	31,7°	31,6°	31,6°

Ga naar het logboek

Afbeelding 5-71: Parameter

Tijdstip evenement: De tijd dat de fout optrad.

Gegevens worden getoond voor 1 minuut en 5 minuten voor het evenement ter illustratie van de gegevenstrends.

De printer markeert de parameters die ongewoon zijn. Door deze informatie te combineren met alle opgemerkte symptomen kan een grondige analyse bespoedigen.

Tik op **Ga naar evenementenlogboek** om de *Pagina* evenementenlogboek te bekijken (zie Afbeelding 5-72). U kunt deze pagina ook bekijken door te navigeren door *Extra > Diagnostiek > Printkop*.

Het evenementenlogboek bewaart alle activiteiten in een periode van 180 dagen. Het kan nuttig zijn andere printeractiviteiten te controleren die tegelijkertijd met een fout optreden, om goed inzicht te krijgen in de foutcontext.



U kunt desgewenst filteren om status, waarschuwingen, alarmen te verwijderen



AFSLUITEN				
Logboek				
	Gebeurtenis	Datum	Tijd	Duur (in minuten)
	Uitvoeren van schone stop	24-9-2012	12:44	1:39
	(E6014) Onmogelijk de viscositeit onder controle te houden	24-9-2012	12:44	1356:29
	(E6060) Make-uppatroon leeg	24-9-2012	12:42	93:54
	(E6046) Inktviscositeit te hoog	24-9-2012	11:39	70:16
	Gereed	24-9-2012	11:37	67:56
	Uitvoeren van snelstart	24-9-2012	11:35	1:23

Alarmen verbergen Waarschuwingen verbergen Status verbergen Naar usb exporteren

Afbeelding 5-72: Evenementenlogboek

Symbol	Type
	Alarm.
	Waarschuwing.
	Status- een printerevenement zonder waarschuwingen of alarm.

Tabel 5-24: Symbolen evenementenlogboek

Opmerking: Als een evenement downtime veroorzaakte, is het symbool  aanwezig samen met het alarm, de waarschuwing of statussymbolen die aangeven dat u de printerparameters ten tijde van dat evenement kunt bekijken.

Optie	Beschrijving
Alarmen verbergen	Stelt de gebruiker in staat alarmen uit de evenementenlogboeklijst te tonen/ verbergen.
Waarschuwingen verbergen	Stelt de gebruiker in staat waarschuwingen uit de evenementenlogboeklijst te tonen/ verbergen.
Status verbergen	Stelt de gebruiker in staat statusevenementen uit de evenementenlogboeklijst te tonen/ verbergen.
Naar usb exporteren	Stelt de gebruiker in staat het evenementenlogboek en geassocieerde parameter-afbeeldingen te exporteren naar de usb-stick. De UI neemt de gebruiker mee langs de voor het downloaden naar de usb noodzakelijke stappen.

Tabel 5-25: Optie Pagina evenementenlogboek

Tik op het evenementenbericht door een gedetailleerde beschrijving van de fout of waarschuwing. De gebruikersinterface toont een gedetailleerde beschrijving, waarschijnlijke oorzaak en oplossing.



Afbeelding 5-73: Diagnostiek evenementenlogboek

Event Id	Datum	Tijd	Event Type	Gebeurtenis	Duration (minutes)
85	25/09/2012	14:26:01	WAARSCHUWING	(E6062) Peil inktkern hoog	0.45
82	25/09/2012	14:19:16	WAARSCHUWING	(E6062) Peil inktkern hoog	0.45
81	25/09/2012	14:19:15	Info	Alarmen wissen	
80	25/09/2012	14:19:07	WAARSCHUWING	(E6062) Peil inktkern hoog	
79	25/09/2012	14:19:05	Info	Alarmen wissen	0.13
78	25/09/2012	14:18:35	WAARSCHUWING	(E6062) Peil inktkern hoog	0.5
77	25/09/2012	14:18:04	WAARSCHUWING	(E6063) Peil inktkern laag	0.52
76	25/09/2012	14:18:03	Info	Alarmen wissen	0.62
75	25/09/2012	14:17:26	WAARSCHUWING	(E6063) Peil inktkern laag	0.48
74	25/09/2012	14:16:36	Info	Uitvoeren van analistop	
73	25/09/2012	14:16:25	Info	Verzoek analistop	5.8
72	25/09/2012	14:12:15	WAARSCHUWING	(E6046) Inktviscositeit te hoog	7.35
71	25/09/2012	14:10:03	WAARSCHUWING	(E6063) Peil inktkern laag	
70	25/09/2012	14:10:01	Info	Alarmen wissen	
69	25/09/2012	14:09:43	Info	Gereed	6.88

Afbeelding 5-74: Geëxporteerde gegevens

Raadpleeg voor meer informatie over de geëxporteerde gegevens de onderhoudshandleiding.

Inleiding

Het onderhoud van de printer bestaat uit procedures die door een gebruiker of onderhoudstechnicus kunnen worden uitgevoerd. Dit hoofdstuk beschrijft de onderhoudstaken die gebruikers van de printer mogen uitvoeren. Andere onderhoudstaken die alleen door getrainde onderhoudstechnici en -personeel mogen worden uitgevoerd, worden in de onderhoudshandleiding beschreven.



Waarschuwing

PERSOONLIJK LETSEL. Bij een storing kan de verwarming een temperatuur van 70 °C bereiken. Raak de plaat waarop de verwarming is bevestigd niet aan. Het niet in acht nemen van deze waarschuwing kan tot persoonlijk letsel leiden.

Onderhoudsschema

Tabel 6-1 toont het onderhoudsschema.

Interval	Taak
Wanneer de printer in gebruik wordt genomen of wanneer de make-uppatronen leeg zijn	Vervang het Smart-patroon. Zie "Smart-patronen vervangen" op pagina 6-4.

Tabel 6-1: Onderhoudsschema

Interval	Taak
Wanneer vereist	Reinig de volgende onderdelen van de printerkop: <ul style="list-style-type: none"> • Afbuigplaat • Goot <p>Opmerking: Controleer de kwaliteit van het afdrucken voordat u onderhoud uitvoert. Raadpleeg "Inspecteer de printerkop" op pagina 6-7, en "De printerkop reinigen" op pagina 6-7.</p>
	Reinig de printerkast.
	Reinig de aanraakschermen
Elke 2000 uur	Vervang de secundaire filter.

Tabel 6-1: Onderhoudsschema

Vorbereiding voor langdurige uitschakeling (opslag) of transport

Opmerking: De procedure voor langdurige shutdown moet worden gebruikt wanneer de printer langer dan 3 maanden niet zal worden gebruikt.

Vereiste onderdelen/tools

Onderdelen/benodigdheden	Hoeveelheid	Onderdeelnummer
Make-uppatronen die overeenstemmen met bestaande make-up in inktkern die wordt weggespoeld	4	-
Lege patronen	6	SP399246
Verdeelstuk bypassmondstuk (lusconnector) kit met pakking	1	399247

Tabel 6-2: Onderdelen en benodigdheden

Hoe voor te bereiden op langdurige uitschakeling (opslag) of transport

Voer de volgende taken uit om de printer voor te bereiden op langdurig shutdown/transport:

- 1 Voer een Schone stop uit.
- 2 Voer drie mondstukspoelingen uit.
- 3 Verwijder het verdeelstuk van de spuitklep en bevestig het verdeelstuk van de spuitklepbypass (met pakking). Voer de procedure Kern legen uit.

Opmerking: De printerkop moet boven een schoonmaakhouder of boven een geschikte bak worden geplaatst om overtollig vloeistof op te vangen.

- 4 Voer vervolgens de procedure *Inktkern spoelen* uit en volg de instructies van de printer.

Opmerking: De totale tijd om dit proces te voltooien is ongeveer drie uur. Het vereist vier patronensets, waarbij elke patronenset gedurende 30 tot 45 minuten wordt bevestigd. Elke set is bij voltooiing halfvol met gemengde vloeistoffen.

- 5 Verwijder het verdeelstuk van het mondstuk en bevestig het verdeelstuk van de spuitklepbypass aan de pakking van het printmotordek.

De printer is nu gereed voor opslag of transport.

Opmerking: Wanneer de inktkern opnieuw werd gevuld met de inkt verwijderd voor opslag, moet de viscositeit voor herinstalleren niet opnieuw worden gekalibreerd, daar de kalibratiegegevens werden opgeslagen.

Opmerking: Neem bij de voorbereiding voor een langdurige uitschakeling voor het fabrikant wachtwoord contact op met Videojet Technologies Inc. op 1-800-843-3610 (voor alle klanten binnen de Verenigde Staten). Buiten de VS kunt u contact opnemen met uw distributeur of dochteronderneming van Videojet Technologies Inc voor advies. U kunt ook www.videojet.com > Support > Videojet-wachtwoordgenerator raadplegen.

Smart-patronen vervangen

Er zijn twee typen smart-patronen:

- Inktpatroon
- Make-upvloeistofpatroon

De gebruiker moet de patronen installeren wanneer de printer in gebruik wordt genomen of wanneer de patronen leeg zijn. Het soort vloeistof (inkt of make-upvloeistof) staat op de patroonlabels.

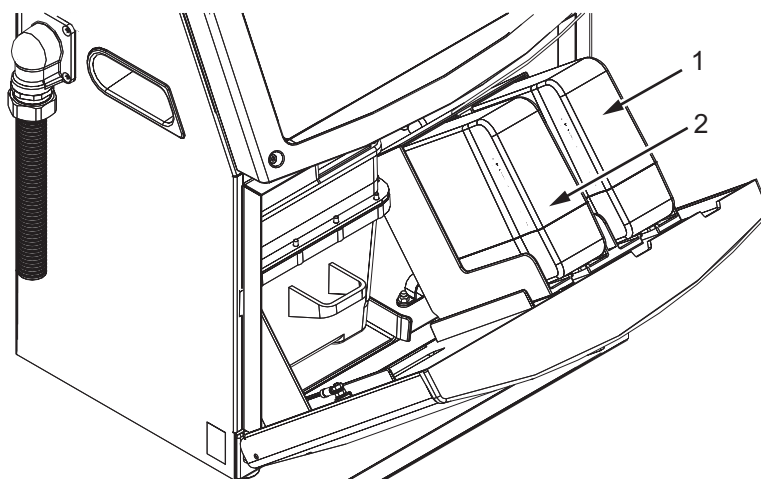

1. Inktpatroon
2. Make-upvloeistofpatroon

Afbeelding 6-1: Smart-patronen

U kunt de patronen als volgt toevoegen of vervangen:

- 1 Open de deur van het inktcompartiment en houd deze in de positie zoals getoond in Afbeelding 6-1.
- 2 Als de indicatoren van de inkt- of make-uppatronen 0% aangeven en een foutmelding wijst erop dat één of beide leeg zijn, ga dan naar stap 4.
- 3 Als de inkt- of make-upvloeistofpatronen niet zijn geplaatst en er verschijnt een waarschuwing dat het benodigde patroon moet worden geplaatst, ga naar stap 5.



Waarschuwing

PERSOONLIJK LETSEL. Alle vloeistoffen zoals inkt, oplosmiddel en make-upvloeistof zijn vluchtige en ontvlambare stoffen. Ze moeten volgens de plaatselijke voorschriften worden opgeslagen en gehanteerd. Werk alleen op plaatsen met een goede ventilatie. Het schoonmaakmiddel is giftig bij inname. Niet drinken. Roep bij inslikken onmiddellijk medische hulp in.

- 4 Trek de smart-inktpatroon (item 1, Afbeelding 6-2) en de smart-make-uppatroon (item 2) uit de printerkast.

Opmerking: Schud de inktpatroon voordat u deze in de printer plaatst.

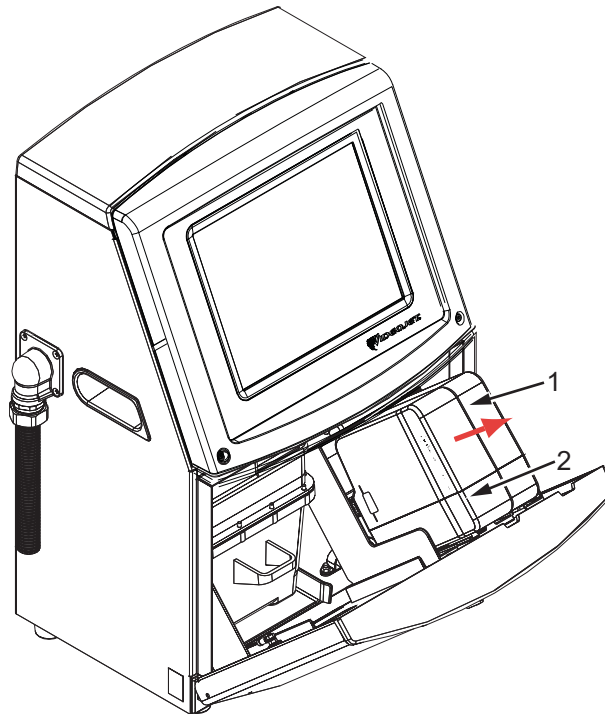

1. Inktpatroon
2. Make-upvloeistofpatroon

Afbeelding 6-2: Verwijder de patronen

- 5 Plaats de nieuwe inktpatroon in de inktpatroonhouder door het patroon met de juiste houdersleuf uit te lijnen (zie Afbeelding 6-3 op pagina 6-6).
 - a. Zorg dat het patroon volledig in de houder vastzit.

Opmerking: Druk op de patroon totdat deze in de patroonhouder wordt vergrendeld (u hoort een klikgeluid).

- b. Zorg ervoor dat de melding 'inkpatroon niet geladen' verdwijnt. Het kan enkele seconden duren voor deze melding verdwijnt.
- c. Zorg dat de indicator van het patroonpeil 100% vol verschijnt.

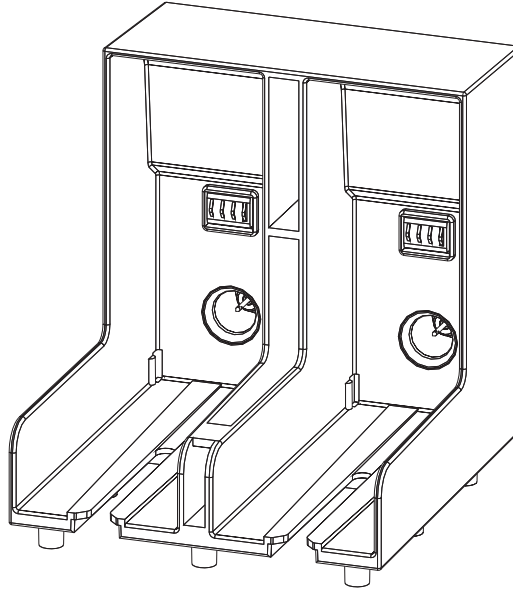

Afbeelding 6-3: Patroonhoudersleuf

- 6** Plaats de nieuwe make-upvloeistofpatroon in de make-upvloeistofpatroonhouder door de patroon met de juiste houdersleuf uit te lijnen.
 - a. Zorg dat de patroon volledig in de houder vastzit.
 - b. Zorg dat de melding "make-upvloeistofpatroon niet geladen" verdwijnt. Het kan enkele seconden duren voor deze melding verdwijnt.
 - c. Controleer of de indicator van het patroonpeil 100% vol aangeeft.

Inspecteer de printerkop

U kunt de printerkop als volgt controleren:

- 1 Stop de inkjet en wacht tot de printer volledig is uitgeschakeld.
- 2 Haal de printer van de netvoeding.
- 3 Maak de schroef van de printerkop los (item 2, Afbeelding 6-4 op pagina 6-9) en verwijder de kap van de printerkop (item 3).
- 4 Controleer de printerkop en kijk aan de binnenkant van de kap of er inkt is achtergebleven. Maak indien nodig schoon (raadpleeg "De printerkop reinigen" op pagina 6-7).

De printerkop reinigen



Waarschuwing

PERSOONLIJK LETSEL. Wanneer er inkt of oplosmiddel wordt gemorst, kan dit lekken veroorzaken in de printer en tot uitglijdgevaar en/of brandgevaar leiden (met name wanneer de apparatuur boven brandbare stoffen en/of andere apparatuur is gemonteerd). Een optionele lekbak is apart verkrijgbaar (onderdeelnummer 234407). Plaats de lekbak voor gebruik op het oppervlak waarop de printer zal worden gebruikt. Plaats de printer in het midden van de lekbak. Zorg dat de lekbak geaard is om statische elektriciteit te vermijden.



Waarschuwing

GEVAARLIJKE DAMPEN. Het langdurig inademen van de dampen van het schoonmaakmiddel kan slaperigheid en/of op dronkenschap lijkende verschijnselen veroorzaken. Alleen gebruiken in goed geventileerde, open ruimtes.



Waarschuwing

SCHOONMAAKMIDDEL GEBRUIKEN. Het schoonmaakmiddel irriteert de ogen en het ademhalingsstelsel. Ga als volgt te werk om letsel te voorkomen bij het hanteren van deze stof:

Draag altijd beschermende rubberhandschoenen en kleding.

Draag altijd een veiligheidsbril met zijkleppen of een gezichtsmasker. Het wordt ook aanbevolen een veiligheidsbril te dragen tijdens het uitvoeren van onderhoud.

Breng beschermende crème aan op uw handen voor u de inkt hanteert.

Als de huid met schoonmaakmiddel in aanraking komt, moet u ze ten minste 15 minuten onder stromend water houden.



Waarschuwing

BRANDGEVAAR EN GEVAAR VOOR DE GEZONDHEID. Het schoonmaakmiddel is vluchtig en ontvlambaar. Het moet volgens plaatselijke voorschriften worden opgeslagen en gehanteerd.

Niet roken en geen open vuur gebruiken in de buurt van het schoonmaakmiddel.

Verwijder altijd onmiddellijk na gebruik papier of lappen die met dit schoonmaakmiddel zijn doordrenkt. Voer dergelijke items volgens de plaatselijke voorschriften af.



Voorzichtig

APPARATUURSCHADE. Gebruik voor het reinigen alleen zachte borstels en pluivrije doeken om beschadiging van de printeronderdelen te voorkomen. Gebruik geen perslucht, poetskatoen of schuurmiddelen.



Voorzichtig

APPARATUURSCHADE. Controleer voordat u de afdrukkop reinigt of het schoonmaakmiddel geschikt is voor de gebruikte inkt. Het niet in acht nemen van deze voorzorgsmaatregel kan de printer beschadigen.

Opmerking: Zorg dat de jet is uitgeschakeld.

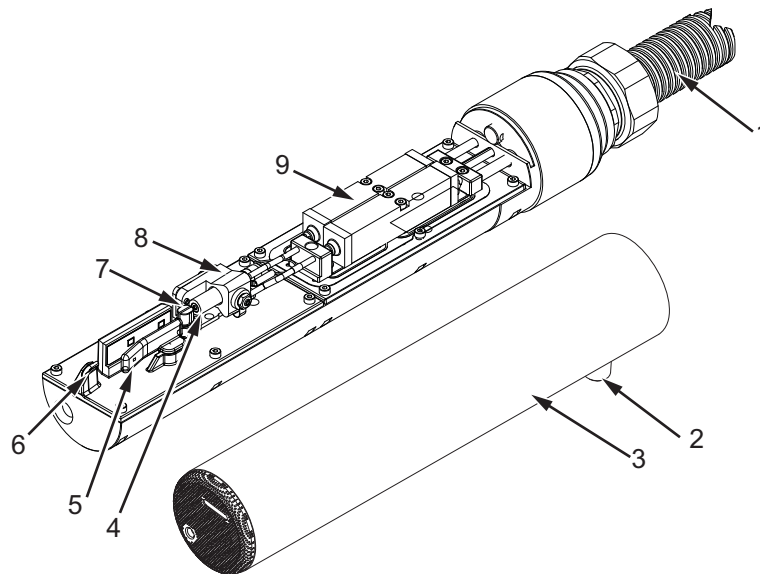

- | | |
|-----------------------|-------------------------|
| 1. Voedingsleiding | 6. Sensorbuis gutter |
| 2. Schroef printerkop | 7. Oplaadelektrode |
| 3. Kap printerkop | 8. Motor afdrukkop |
| 4. Spuitmond | 9. Klepmodule afdrukkop |
| 5. Afbuigplaat | |

Afbeelding 6-4: Afdrukkop

- 1 Plaats de printerkop in het wasstation (onderdeelnummer 399085).
- 2 Gebruik een schoonmaakmiddel en een tissue of een zachte borstel om de volgende onderdelen van de printerkop schoon te maken:
 - Aftastpijp goot (item 6, Afbeelding 6-4)
 - Oplaadelektrode (item 7)
 - Afbuigplaat (item 5) (raadpleeg "De afbuigplaat reinigen" op pagina 6-10)
 - Spuitmond (item 4)

Opmerking: Het schoonmaakmiddel moet compatibel zijn met het soort inkt die u in de printer gebruikt.

- 3 Zorg dat de printerkop droogt en dat de sleuf in de oplaadelektrode geen schoonmaakmiddel bevat.

Opmerking: Gebruik een handblower of perslucht om de printerkop snel te drogen. De perslucht mag niet meer dan 20 psi zijn.



Voorzichtig

APPARATUURSCHADE. De printerkop moet droog zijn voor u de printer start. Het niet in acht nemen van deze voorzorgsmaatregel kan de printerkop beschadigen.

- 4 Plaats het lid van de printkop terug en draai de kapschroef vast.

De afbuigplaat reinigen

Om te voorkomen dat er inkt achterblijft, moet u de omliggende oppervlakken van de afbuigplaat met een oplosmiddel en schone, droge lucht reinigen.

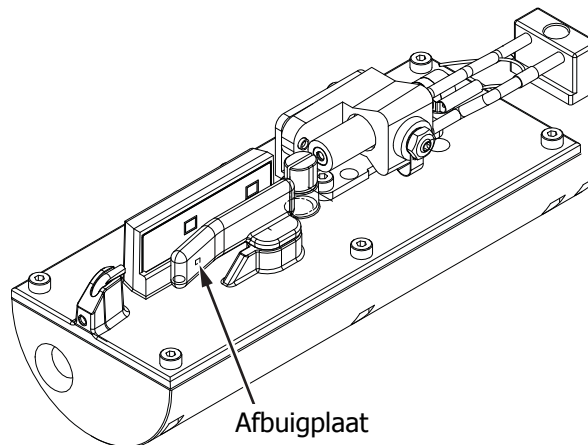

Afbeelding 6-5: De afbuigplaat reinigen

De printerkast reinigen

U kunt de printerkast als volgt reinigen:



Waarschuwing

PERSOONLIJK LETSEL. Deeltjes en stoffen in de lucht zijn gevaarlijk voor de gezondheid. Gebruik geen perslucht om de printerkast te reinigen.



Voorzichtig

APPARATUURSCHADE. Alle chloorhoudende schoonmaakmiddelen, waaronder bleekmiddelen met hypochloriet en middelen met hypochloorzuur, kunnen het oppervlak onherstelbaar beschadigen en vlekken achterlaten. Breng deze middelen niet in contact met roestvrij staal. Als u draadborstels of metalen schuursponsen gebruikt, moeten deze van roestvrij staal zijn gemaakt. Zorg dat eventueel gebruikte schurende middelen niet vervuild zijn met bijvoorbeeld ijzer of chloriden.

- 1 Verwijder alle stof van de printer met een stofzuiger of zachte borstel.
- 2 Reinig de buitenste oppervlakken van de printer met een vochtige, pluisvrije doek.

Gebruik een mild schoonmaakmiddel om vuil te verwijderen dat u niet met een vochtige doek kunt verwijderen.



Waarschuwing

Om schade aan printeronderdelen te voorkomen, mag u voor het schoonmaken alleen zachte borstels en pluisvrije doeken gebruiken. Gebruik geen perslucht, poetskatoen of schuurmiddelen.



Voorzichtig

APPARATUURSCHADE. Alle chloorhoudende schoonmaakmiddelen, waaronder bleekmiddelen met hypochloriet en middelen met hypochloorzuur, kunnen het oppervlak onherstelbaar beschadigen en vlekken achterlaten. Breng deze middelen niet in contact met roestvrij staal. Als u draadborstels of metalen schuursponsen gebruikt, moeten deze van roestvrij staal zijn gemaakt. Zorg dat eventueel gebruikte schurende middelen niet vervuild zijn met bijvoorbeeld ijzer of chloriden.

Reinig het aanraakscherm

- 1 Reinig het aanraakscherm door het, waar nodig, met een droge doek of wattenschijfje schoon te vegen.
- 2 Verwijder vocht meteen om vlekken op en schade aan het scherm te voorkomen.

***Opmerking:** Indien nodig, kunt u de doek bevochtigen met een beetje ethanol om vuil te verwijderen.*



Voorzichtig

APPARATUURSCHADE. Veeg het lcd-scherm alleen schoon met een zachte doek of wattenschijfje. Water kan schade aan of verkleuring van het scherm veroorzaken. Verwijder condensatie of vocht van welke bron dan ook, meteen.

Inleiding

Dit hoofdstuk bevat informatie over probleemoplossing en diagnose van storingen voor dagelijkse gebruikers van de printer.

De onderhoudshandleiding bevat meer informatie over probleemoplossing door onderhoudstechnici en getraind personeel.



Waarschuwing

LEVENSGEVAARLIJKE SPANNING. Als deze apparatuur op netspanning is aangesloten, zijn er levensgevaarlijke spanningen aanwezig in het apparaat. Onderhoudswerkzaamheden mogen alleen door bevoegd en opgeleid personeel worden uitgevoerd. Neem alle elektrische veiligheidsrichtlijnen en -procedures in acht. Tenzij de printer aan moet staan, moet u de printer van de netvoeding loskoppelen voor u de panelen verwijdert of andere onderhouds- of reparatie-activiteiten uitvoert. Het niet in acht nemen van deze waarschuwing kan leiden tot persoonlijk letsel of dood.



Waarschuwing

PERSOONLIJK LETSEL. Bij een storing kan de verwarming een temperatuur van 70 °C bereiken. Raak de plaat waarop de verwarming is bevestigd niet aan. Het niet in acht nemen van deze waarschuwing kan tot persoonlijk letsel leiden.

Printer start niet

- 1 Zorg ervoor dat de printer aan staat. Druk op de groene drukknop om de printer aan te zetten.
- 2 Controleer de systeembalk (zie Tabel 7-1) om te zien of zich een systeemstoring voordoet of dat de tussenkomst van de gebruiker wordt vereist.

Opmerking: De statusbalk bovenaan de startpagina geeft de kleur van de bakenoutput aan.

Statusbalk	Signaal	Output van baken
Blauw	GROEN	De jet is ingeschakeld en de printer kan correct afdrucken (niet in printmodus).
Groen	GROEN	De printer bevindt zich in printmodus en kan correct afdrucken.
Geel	ORANJE en GROEN	De printer vereist de tussenkomst van de gebruiker om een systeemstoring te voorkomen. De inkt of make-upvloeistof is bijvoorbeeld bijna op.
Rood	ROOD	Elke storing die het afdrucken onmogelijk maakt. Als de jet bijvoorbeeld niet werkt, wordt de afbuigplaat uitgeschakeld.

Tabel 7-1: Statusbalk

- 3 Als de statusbalk rood of geel is, zie dan de bijbehorende melding op het display. Zie "Foutmeldingen en waarschuwingen" op pagina 7-7.
- 4 Als de statusbalk groen is en de printer niet afdrukt:
 - Zorg dat de productsensor en encoder zijn aangesloten en correct werken (een lamp achter de productsensor moet doven wanneer een product de sensor passeert).
 - Als het probleem aanhoudt, meld de storing dan bij Videojet Technologies Inc. via +1-800-843-3610 (alleen in de Verenigde Staten). Klanten buiten de V.S. moeten contact opnemen met een dochterbedrijf of plaatselijke distributeur van Videojet.

- 5 Als de display of baken (indien geïnstalleerd) niet is verlicht, controleer dan als volgt de netvoeding:
 - a. Zorg dat de netvoeding is ingeschakeld.
 - b. Zorg ervoor dat de netvoedingsstekker goed is aangebracht.
 - c. Zorg ervoor dat de schakelknop in de positie AAN staat (ziet er ingedrukt uit).
 - d. Als het probleem aanhoudt, meld de storing dan bij Videojet Technologies Inc. via +1-800-843-3610.

Onjuiste afdrukpositie

- 1 Zorg ervoor dat de *Productvertraging* waarde in het menu *Instellingen* > *Bediening* juist is ingesteld. Zie "Standaard berichtparameters" op pagina 5-10.

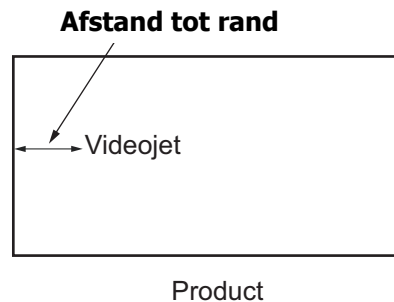

Afbeelding 7-1: Afdrukpositie

- 2 Zorg ervoor dat er geen extra spaties staan aan het begin van het bericht.

Incorrecte afdruk grootte

- 1 Zorg ervoor dat de ingestelde karakterhoogte juist is. Zie "Lettertype-attributen bewerken" op pagina 5-58.
- 2 Zorg ervoor dat de afstand van de printerkop tot het product juist is. De karakterhoogte wordt verhoogd en de resolutie verminderd als de printerkop verder van het product wordt geplaatst.

Opmerking: De optimale afstand van de printerkop tot het product is 12 mm. Het bereik is 5 tot 15 mm.

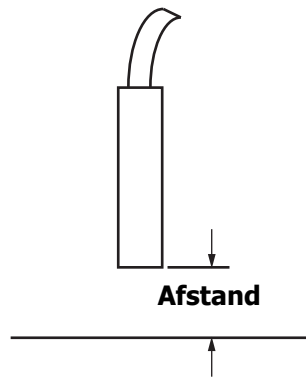

Afbeelding 7-2: Afstand van product

- 3 Zorg ervoor dat het juiste lettertype geselecteerd is in het bericht.
Opmerking: Raadpleeg Tabel A-6 op pagina A-7 voor informatie over de afdrukhoogte.
- 4 Als de berichtbreedte uitgerekt lijkt, kunt u de breedte in het menu *Afdrukpositie* verlagen. Zie "Hoe de printer aan te schakelen" op pagina 4-1.
- 5 Als de berichtbreedte gecompriemd lijkt, kunt u de breedte in het menu *Afdrukpositie* vergroten.

Afdruk niet volledig

Controleer of er inkt op de printerkop is achtergebleven en maak de printerkop indien nodig schoon. Zie "De printerkop reinigen" op pagina 6-7.

Slechte afdrukkwaliteit

PRINT QUALITY TEST

Het voorbeeld aan de linkerkant toont een gelijkmatige afdruk met een goede algemene, tekenformatie zonder lopende druppels.

Tabel 7-2 beschrijft de voorbeelden van slechte afdrukken, hun oorzaken en de vereiste stappen om de fouten te corrigeren.

Voorbeeld en oorzaak	Oplossing
<p>PRINT QUALITY TEST</p> <p>Jet is niet correct uitgelijnd of de spuitmond is gedeeltelijk geblokkeerd. Let op druppels aan de onderkant die de rand van de goot raken. Mogelijk EHT te laag.</p>	<p>Reinig de printerkop en de kap. Voer de procedure voor het doorspoelen van de spuitmond uit en reinig de spuitmond met spoelmiddel. Zorg dat de goot schoon is.</p>
<p>PRINT QUALITY TEST</p> <p>Fase meting. De druppels worden niet juist geplaatst. U ziet een grote hoeveelheid spatten in de omgeving van de afdruk.</p>	<p>Maak de afdrukkop en de kap schoon en droog beide grondig af. Zorg ervoor dat er genoeg tijd zit tussen het afdrukken en faseren.</p>
<p>PRINT QUALITY TEST</p> <p>Incorrecte modulering, te veel satellieten, incorrect laadproces.</p>	<p>Spoel de spuitmond terug en controleer op juiste verdeling.</p>
<p>PRINT QUALITY TEST</p> <p>Druk te hoog, druppels worden niet goed afgebogen, druppels lopen in elkaar over, kleine afdruk.</p>	<p>Controleer uitlijning van jet. Raadpleeg de onderhoudshandleiding voor meer informatie.</p>
<p>PRINT QUALITY TEST</p> <p>Druk te laag, de druppels zijn overmatig afgebogen of onjuist geplaatst. Mogelijk verlies van de meest afgebogen druppels.</p>	<p>Controleer uitlijning van jet. Raadpleeg de onderhoudshandleiding voor meer informatie.</p>

Tabel 7-2: Voorbeelden van slechte afdrukken

Voorbeeld en oorzaak	Oplossing
<p data-bbox="435 302 899 336">PRINT QUALITY TEST</p> <p data-bbox="444 369 889 491">Printerkop te ver verwijderd van het substraat. De druppels worden beïnvloed door luchtstromen en staan verticaal te ver van elkaar af.</p>	<p data-bbox="922 273 1364 365">Verminder de afstand tot het substraat of selecteer een geschikter lettertype.</p>
<p data-bbox="451 548 883 581">PRINT QUALITY TEST</p> <p data-bbox="444 615 889 678">De printerkopsleuf staat niet verticaal op de richting van het substraat.</p>	<p data-bbox="922 518 1357 707">Het vlak van de printerkop moet in een hoek van 90 graden van het oppervlak van de substraat staan en de sleuf moet haaks op de beweging van de substraat zijn gericht. Zie de afbeelding hieronder:</p> <div data-bbox="938 716 1338 980" style="text-align: center;">  <p data-bbox="1036 884 1149 905">Afbeelding A</p> <p data-bbox="1203 884 1317 905">Afbeelding A</p> </div>

Tabel 7-2: Voorbeelden van slechte afdrukken (vervolg)

Pictogrammen printerstatus

De pictogrammen van de printerstatus zijn in twee groepen verdeeld:

- De indicatorpictogrammen: De indicatorpictogrammen tonen de

status van de inktjet .

- De printerstatusbalk geeft de status weer als:

- LOPEND: Dit wordt getoond als de printer aan is, net als de jet, en het printen is ingeschakeld.



- 'OFFLINE': Dit wordt getoond als de printer aan is, net als de jet, en het printen is uitgeschakeld.



- 'UITSCHAKELEN': Dit wordt getoond als de printer aan is en de jet niet.



Foutmeldingen en waarschuwingen

Wanneer er zich een foutmelding of waarschuwing voordoet, geeft de printer bovenaan op alle pagina's de melding in de statusbalk weer. De statusbalk wordt geel bij een waarschuwing en rood bij een alarm, zoals hieronder getoond.



Afbeelding 7-3: Foutmelding



Afbeelding 7-4: Waarschuwing boodschap

Wanneer er zich een storing voordoet, opent zich het storing uitgangrelais van de printer. Indien het relais in het stopcircuit van de verpakkingsmachine is bedraad, dan kan deze bedrading worden gebruikt om er voor te zorgen dat de verpakkingsmachine stopt mocht er zich een storing voordoen. Dit voorkomt dat er producten zonder codes worden geproduceerd wanneer de printer een storing heeft.

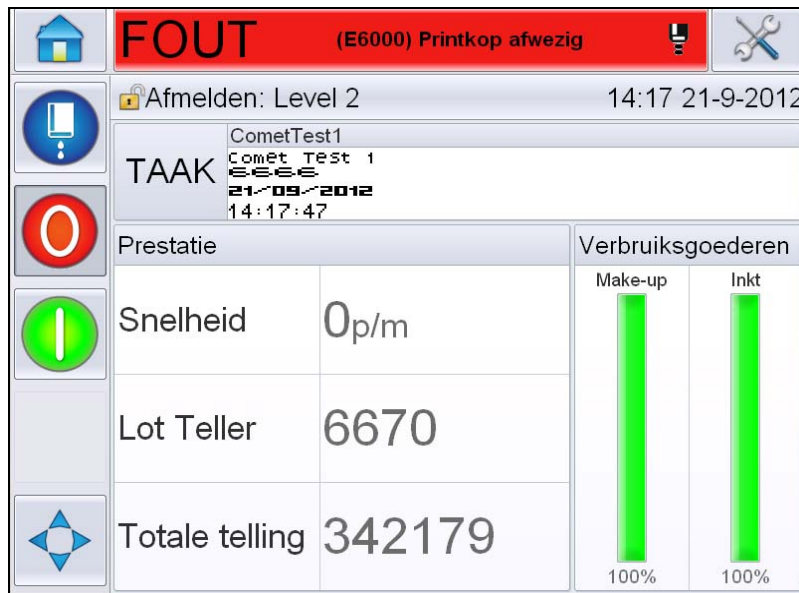

Afbeelding 7-5: Storingsweergave

Verscheidene storingen en waarschuwingen kunnen zich tegelijkertijd voordoen. Foutmeldingen of alarmen worden altijd het eerst weergegeven.

Raak het rode of gele gebied in het venster Status aan boven aan het computerscherm om de storingen/waarschuwingen in groter detail te kunnen bekijken en, om de instructies te bekijken over wat er aan gedaan kan worden.

Een storingsbericht of -waarschuwing wissen

De instructies in dit deel voorzien in informatie over hoe een storingsbericht moet worden gewist. Een gelijke procedure wordt gebruikt voor het wissen van waarschuwingen.

Neem de volgende stappen om de details van de storingslijst te bekijken:

- 1 Raak de rode *foutmelding* aan om de lijst met storingen te bekijken (Afbeelding 7-5 op pagina 7-8).



Afbeelding 7-6: Storingselectie

- 2 Raak de storingsnaam op de lijst aan om verdere details over de storing te lezen.



- 3 Lees de storingdetails en de instructies op het scherm die u meedelen wat er met de storing moet worden gedaan.



Afbeelding 7-7: Storingsdetails scherm

- 4 Wanneer u de storing hebt opgelost wordt de knop *Wissen* geactiveerd. Druk op *Wissen* om de foutmelding te wissen.

Opmerking: Deze procedure is alleen van toepassing op 'vergrendelde alarmen', die van kracht blijven tot u ze wist met behulp van de toets 'Wissen'. Andere alarmen worden automatisch gereset, als de oorzaak wordt weggenomen en hoeven dus niet handmatig te worden gewist.

Printerfoutmeldingen

Opmerking: Navigeer om alle alarmen te wissen naar *Diagnostiek > Printkop > Wis foutmeldingen en waarschuwingen*.

Pictogrammen Fout (alarm)

Fout Teferentie	Naam	Oplossing
E6000	Afdrukkop ontbreekt	Betrouwbare communicatie tussen de gebruikersinterface en de CSB is verloren gegaan. Start de printer opnieuw op en kijk op het probleem is verholpen. Zo niet, stel dan Communicaties opnieuw in. Als het probleem aanhoudt of voor bijkomende probleemoplossing kunt u de onderhoudshandleiding raadplegen of contact opnemen met uw onderhoudsmonteur of plaatselijke vertegenwoordiger.
E6007	USB-barcode scanner niet gevonden	Controleer de verbinding als de barcode scanner aangesloten is.
E6008	EHT/HV uitschakel-mechanisme	Er zijn vonken van de afbuigplaat waargenomen. Reinig de afbuigelektroden binnen de afdrukkop. Voer een EHT/HV-kalibratie uit. Spoel de spuitmond door. Als het probleem aanhoudt, raadpleeg dan de onderhoudshandleiding of neem contact op met uw onderhoudsmonteur of plaatselijke vertegenwoordiger.
E6010	Inktkern leeg	Indien een nieuwe inktkern is geplaatst, moet hij worden gevuld. Volg de geldende procedure ingebruikneming voor aanwijzingen om dit uit te voeren. Als de actuele kern leeg lijkt te zijn en niet kan worden gevuld, controleer dan of de levensduur van de resterende inktkern niet is verlopen. Raadpleeg de documentatie over inktkernlevensduur, de onderhoudshandleiding of neem contact op met uw onderhoudsmonteur of plaatselijke vertegenwoordiger.
E6011	Pompstoring	Raadpleeg de onderhoudshandleiding of neem contact op met uw onderhoudsmonteur of plaatselijke vertegenwoordiger.

Tabel 7-3: Pictogrammen Fout (alarm)

Fout Teferentie	Naam	Oplossing
E6012	Kast te warm	De temperatuur van de printerkast is hoger dan 80 graden Celsius. Om schade te voorkomen schakelt de printer automatisch uit. De printer wordt gestart zodra de temperatuur lager is. Meld alle oververhittingen aan uw plaatselijke onderhoudsmonteur of vertegenwoordiger.
E6014	Kan visco niet regelen	Controleer of de make-uppatroon leeg is. Als de patroon leeg is, dient u deze te vervangen. Als deze bewerking de fout niet corrigeert, raadpleeg dan de onderhoudshandleiding of neem contact op met uw onderhoudsmonteur of plaatselijke vertegenwoordiger.
E6015	Defecte spuitklep	Jet uitschakelen. Controleer of de spuitmond correct is geplaatst. Spoel de spuitmond door. Start de jet opnieuw op. Als het probleem aanhoudt, moet de inkt in de kern misschien worden ververs. Als deze bewerking de fout niet corrigeert, raadpleeg dan de onderhoudshandleiding of neem contact op met uw onderhoudsmonteur of plaatselijke vertegenwoordiger.
E6016	Te hoge temperatuur stuurprogramma-chip mod.	Omdat de versterker oververhit is, wordt de versterkermodule hardware uitgeschakeld. Raadpleeg de onderhoudshandleiding of neem contact op met uw onderhoudsmonteur of plaatselijke vertegenwoordiger.
E6017	Fatale fout: Geen fase karakteristiek van firmware	Faseringsgegevens kunnen tijdens het starten niet worden verkregen. Spoel de spuitmond door. Maak de afdrukkop schoon en droog deze grondig af. Als het probleem na twee pogingen aanhoudt, raadpleeg dan de onderhoudshandleiding of neem contact op met uw plaatselijke onderhoudsmonteur of vertegenwoordiger.

Tabel 7-3: Pictogrammen Fout (alarm) (vervolg)

Fout Teferentie	Naam	Oplossing
E6021	Initiële fasering trim mislukt	Faseringsgegevens kunnen tijdens het starten niet worden verkregen. Spoel de spuitmond door. Maak de afdrukkop schoon en droog deze grondig af. Als het probleem na twee pogingen aanhoudt, raadpleeg dan de onderhoudshandleiding of neem contact op met uw plaatselijke onderhoudsmonteur of vertegenwoordiger.
E6022	Teruglezing modulatie niet gelukt	Hardwarefout. Raadpleeg de onderhoudshandleiding of neem contact op met uw onderhoudsmonteur of plaatselijke vertegenwoordiger.
E6023	Overstroom rastergeheugen gedetecteerd	Raadpleeg de onderhoudshandleiding of neem contact op met uw onderhoudsmonteur of plaatselijke vertegenwoordiger.
E6024	Klepfout	Hardwarefout in klepbesturingscircuit. Raadpleeg de onderhoudshandleiding of neem contact op met uw plaatselijke onderhoudsmonteur of vertegenwoordiger.
E6025	Kern vult niet	Raadpleeg de onderhoudshandleiding of neem contact op met uw onderhoudsmonteur of plaatselijke vertegenwoordiger.
E6026	Onvoldoende inkt om kern te vullen	Verwijder het lege inktpatroon en voer het nieuwe inktpatroon in.
E6028	Nieuwe inktkern heeft een andere inktreferentie	Bevestig dat de inkttypeweergave overeenstemt met het ingevoerde inktpatroon. Vervang een bestaande inktkern door het juiste inktpatroon. Als het type inkt veranderd is, raadpleeg dan u de onderhoudshandleiding of neem contact op met uw plaatselijke onderhoudsmonteur of vertegenwoordiger. Opmerking: Als een nieuwe inktkern is geplaatst, wordt deze fout getoond en moeten de inktkernparameters worden gekopieerd.

Tabel 7-3: Pictogrammen Fout (alarm) (vervolg)

Fout Teferentie	Naam	Oplossing
E6029	EHT/HV kalibratie vereist	Controleer dat de printkop schoon en volledig droog is. Controleer dat de printkopmof juist is geplaatst en bevestigd. Voer het vereiste wachtwoord in. Kalibreer EHT/HV of neem contact op met uw onderhoudsmonteur of plaatselijke vertegenwoordiger.
E6064	Pompstoring	Raadpleeg de onderhoudshandleiding of neem contact op met uw onderhoudsmonteur of plaatselijke vertegenwoordiger.
E6089	Lading toevoerfout	Raadpleeg de onderhoudshandleiding of neem contact op met uw onderhoudsmonteur of plaatselijke vertegenwoordiger.
E6090	Hoogspanningstrip	Controleer of er een inktstroom is die uitgelijnd is met de goot. Zo niet, spoel dan de spuitmond door. Als er wel een inktstroom is maar die niet uitgelijnd is, volg dan de procedure uitlijning. Als er een inktstroom is in de goot, ververs dan de inkt. Als er een inktstroom is in de goot en de gootfout houdt aan, kan er sprake zijn van een gootsensorfout. In dat geval moet het spuitmonddek worden vervangen. Als er geen inktstroom is of het blokkeringsprobleem houdt aan, is er mogelijk een probleem met de voedingsleiding. Raadpleeg op elk gewenst moment de onderhoudshandleiding of neem contact op met uw onderhoudsmonteur of plaatselijke vertegenwoordiger.
E6139	Kernonderhoud vereist	De kern heeft zijn levensduur aanzienlijk overschreden en vereist onderhoud om de printer te kunnen blijven gebruiken. Raadpleeg de onderhoudshandleiding of neem contact op met uw onderhoudsmonteur of plaatselijke vertegenwoordiger.

Tabel 7-3: Pictogrammen Fout (alarm) (vervolg)

Waarschuwingspictogrammen

Fout Referentie	Naam	Oplossing
E6001	Test print gestopt	Als het verkeerde type inktkern in de printer is geplaatst, kunt u niet verder. Raadpleeg de onderhoudshandleiding of neem contact op met uw onderhoudsmonteur of plaatselijke vertegenwoordiger.
E6002	Inktcartridge over datum	De vervaldatum van de inkt is verlopen. Plaats een nieuwe inktpatroon.
E6003	Make-up patroon verlopen	De make-up is verlopen. Plaats een nieuw make-uppatroon.
E6039	Koptemp.te hoog	De gemeten temperatuur van de afdrukkop ligt 3 graden Celsius boven de richttemperatuur. Raadpleeg de onderhoudshandleiding of neem contact op met uw onderhoudsmonteur of plaatselijke vertegenwoordiger.
E6040	Koptemp.te laag	De gemeten temperatuur van de afdrukkop ligt 3 graden Celsius onder de richttemperatuur. Raadpleeg de onderhoudshandleiding of neem contact op met uw onderhoudsmonteur of plaatselijke vertegenwoordiger.
E6041	Vluchttijd te hoog	De gemeten jetsnelheid is 10% hoger dan de doelsnelheid van de jet. Raadpleeg de onderhoudshandleiding of neem contact op met uw onderhoudsmonteur of plaatselijke vertegenwoordiger.
E6042	Vluchttijd te laag	De gemeten jetsnelheid is 10% lager dan de doelsnelheid. Raadpleeg de onderhoudshandleiding of neem contact op met uw onderhoudsmonteur of plaatselijke vertegenwoordiger.
E6044	Kopdeksel verwijderd	Controleer of de deksel goed is geplaatst. Zorg ervoor dat de deksel helemaal op de printkop rust en dat de printkop in de mof is geschoven. Bevestig dat de magneet aan het einde van de mof zit, de dekselschakelaar kan defect zijn en aan vervanging toe, raadpleeg de onderhoudshandleiding of neem contact op met uw servicemonteur of vertegenwoordiger.

Tabel 7-4: Foutmeldingen

Fout Referentie	Naam	Oplossing
E6045	Fasedrempelfout	De printer kan geen faseprofiel verkrijgen binnen de minimumwaarde die is ingesteld voor de fasedrempel. Raadpleeg de onderhoudshandleiding of neem contact op met uw onderhoudsmonteur of plaatselijke vertegenwoordiger.
E6046	Inktviscositeit te hoog	De druk van het instelpunt voor juiste snelheid ligt meer dan 0,1 bar hoger dan de berekende druk. Raadpleeg de onderhoudshandleiding of neem contact op met uw onderhoudsmonteur of plaatselijke vertegenwoordiger.
E6047	Inktviscositeit te laag	De druk van het instelpunt voor juiste snelheid ligt meer dan 0,1 bar hoger dan de berekende druk. Raadpleeg de onderhoudshandleiding of neem contact op met uw onderhoudsmonteur of plaatselijke vertegenwoordiger.
E6048	Druk te hoog	De werkelijke druk ligt meer dan 0,2 bar boven de doeldruk. Raadpleeg de onderhoudshandleiding of neem contact op met uw onderhoudsmonteur of plaatselijke vertegenwoordiger.
E6049	Druk te laag	De werkelijke druk ligt meer dan 0,2 bar boven de doeldruk. Raadpleeg de onderhoudshandleiding of neem contact op met uw onderhoudsmonteur of plaatselijke vertegenwoordiger.
E6050	Geen inktcartridge	Geen inktcartridge aanwezig. Plaats een nieuwe inktpatroon.
E6051	Verkeerde inktcartridge	De geplaatste patroon in de inktpatroonhouder bevat de verkeerde inktsoort. Vloeistofreferentie en vloeistoftype moeten overeenkomen met de specificaties van inktkernmodule. Deze kunnen gevonden worden door de smartchipgegevens van de printer te vergelijken met de specificaties op het inktpatroonlabel. Als het probleem aanhoudt, raadpleeg dan de onderhoudshandleiding of neem contact op met uw onderhoudsmonteur of plaatselijke vertegenwoordiger.

Tabel 7-4: Foutmeldingen (vervolg)

Fout Referentie	Naam	Oplossing
E6053	Inktpatroon bijna leeg	Inktpatroon is bijna leeg. Zorg ervoor dat een vol inktpatroon aanwezig is als vervanging wanneer het huidige inktpatroon opraakt.
E6054	Inktpatroon leeg	Plaats een nieuw inktvloeistofpatroon. Het onderdeelnummer van de inktvloeistof wordt ook weergegeven. Als het probleem aanhoudt of voor bijkomende probleemoplossing kunt u de onderhoudshandleiding raadplegen of contact opnemen met uw onderhoudsmonteur of plaatselijke vertegenwoordiger.
E6055	Inktoevoegingen overschreden	Het huidige inktpatroon is meer dan tien keer geplaatst. Het wordt aanbevolen om een nieuw inktpatroon te plaatsen om de kwaliteit van het patroon te behouden.
E6056	Geen make-uppatroon	Er is geen make-upvloeistof beschikbaar voor toevoeging aan de inktkernmodule. Plaats een nieuw make-uppatroon.
E6057	Verkeerde make-uppatroon	De geplaatste patroon in de make-upvloeistofpatroonhouder bevat de verkeerde soort make-upvloeistof. Vloeistofreferentie en vloeistoftype moeten overeenkomen met de specificaties van inktkernmodule. Deze kunnen gevonden worden door de smartchipgegevens van de printer te vergelijken met de specificaties op het inktpatroonlabel. Als het probleem aanhoudt, raadpleeg dan de onderhoudshandleiding of neem contact op met uw onderhoudsmonteur of plaatselijke vertegenwoordiger.
E6059	Make-uppatroon bijna leeg	Make-uppatroon is bijna leeg. Zorg ervoor dat een vol make-uppatroon aanwezig is als vervanging wanneer het huidige make-uppatroon opraakt.

Tabel 7-4: Foutmeldingen (vervolg)

Fout Referentie	Naam	Oplossing
E6060	Make-uppatroon leeg	Plaats een nieuw make-upvloeistofpatroon. Het onderdeelnummer van de make-upvloeistof wordt ook weergegeven. Als het probleem aanhoudt of voor bijkomende probleemoplossing kunt u de onderhoudshandleiding raadplegen of contact opnemen met uw onderhoudsmonteur of plaatselijke vertegenwoordiger.
E6061	Make-up toevoegingen overschreden	Het huidige make-uppatroon is meer dan tien keer geplaatst. Het wordt aanbevolen om een nieuw make-uppatroon te plaatsen om de kwaliteit van het patroon te behouden.
E6062	Inktpatruon peil hoog	Inktpatruon peil in de inktkernmodule is zeer hoog. Controleer of de printer recht staat. Als de printer recht staat en de waarschuwing nog steeds aanwezig is, verwijder wat vloeistof uit de inktkern, raadpleeg de onderhoudshandleiding of neem contact op met uw plaatselijke onderhoudsmonteur of vertegenwoordiger.
E6063	Inktpatruon peil laag	Controleer of de inktpatruon leeg is. Plaats een nieuwe inktpatruon. Als een leeg inktpatruon met een vol patroon wordt vervangen terwijl de jet in werking is, zal de printer de kern automatisch bijvullen. Als het probleem aanhoudt of voor bijkomende probleemoplossing kunt u de onderhoudshandleiding raadplegen of contact opnemen met uw onderhoudsmonteur of plaatselijke vertegenwoordiger.
E6066	Pomp RPM dichtbij het max	Pomp bijna max. RPM en druk is te laag. Raadpleeg de onderhoudshandleiding of neem contact op met uw onderhoudsmonteur of plaatselijke vertegenwoordiger.
E6067	Kast te warm	Het elektronisch compartiment is meer dan 70 °C. Raadpleeg de onderhoudshandleiding of neem contact op met uw onderhoudsmonteur of plaatselijke vertegenwoordiger.

Tabel 7-4: Foutmeldingen (vervolg)

Fout Referentie	Naam	Oplossing
E6068	Productdetector te dicht bij printkop	Controleer dat de afstand tussen de printkop en -detector juist is ten opzichte van de lijnparameters en vergroot de tussenruimte of stel product bij. Als het probleem aanhoudt of voor bijkomende probleemoplossing kunt u de onderhoudshandleiding raadplegen of contact opnemen met uw onderhoudsmonteur of plaatselijke vertegenwoordiger.
E6069	Ruimte tussen afdrukken te kort	De vertraging tussen prints is klein of te kort. Raadpleeg de onderhoudshandleiding of neem contact op met uw onderhoudsmonteur of plaatselijke vertegenwoordiger.
E6070	Printoverlapping	De afdruk is gestart voor de huidige afdruk voltooid was. Raadpleeg de onderhoudshandleiding of neem contact op met uw onderhoudsmonteur of plaatselijke vertegenwoordiger.
E6071	Geen tijd voor fasering	Controleer dat de productdetector en -kop in de juiste positie staan. Raadpleeg de onderhoudshandleiding of neem contact op met uw onderhoudsmonteur of plaatselijke vertegenwoordiger.
E6072	Geen tijd voor TOF	De printer kan geen 'werkelijke snelheid' bepalen en kan dus geen TOF-snelheidscontrole uitvoeren. Controleer of de productdetector en -kop in de juiste positie staan. Raadpleeg de onderhoudshandleiding of neem contact op met uw onderhoudsmonteur of plaatselijke vertegenwoordiger.
E6073	Te hoge snelheid	De lijnsnelheid is groter dan het huidige printerraster (matrix) voor de door u benodigde printbreedte. Als de printbreedte niet acceptabel is, raadpleeg dan de onderhoudshandleiding of neem contact op met uw onderhoudsmonteur of plaatselijke vertegenwoordiger.

Tabel 7-4: Foutmeldingen (vervolg)

Fout Referentie	Naam	Oplossing
E6074	Productwachtrij te lang	Er zijn te veel producten aanwezig tussen de productdetectie en de printkop. Raadpleeg de onderhoudshandleiding of neem contact op met uw onderhoudsmonteur of plaatselijke vertegenwoordiger.
E6075	Geen geldige inkt gegevens	Raadpleeg de onderhoudshandleiding of neem contact op met uw onderhoudsmonteur of plaatselijke vertegenwoordiger.
E6076	Mogelijke update inktcoëfficiënt	Raadpleeg de onderhoudshandleiding of neem contact op met uw onderhoudsmonteur of plaatselijke vertegenwoordiger.
E6077	Teveel stroom door USB verbinding	Extern USB-apparaat trekt te veel stroom. Vervang door een andere extern usb-apparaat. Als het probleem aanhoudt of voor bijkomende probleemoplossing, raadpleeg dan de onderhoudshandleiding of neem contact op met uw onderhoudsmonteur of plaatselijke vertegenwoordiger.
E6078	Verdachte kop verwarmingsfout (of thermische inschakeling)	Raadpleeg de onderhoudshandleiding of neem contact op met uw onderhoudsmonteur of plaatselijke vertegenwoordiger.
E6079	Tank wordt niet gevuld	Inktnucleusmodule na vijf pogingen om inkt tot gewenste niveau bij te vullen, nog steeds laag. Raadpleeg de onderhoudshandleiding of neem contact op met uw onderhoudsmonteur of plaatselijke vertegenwoordiger.
E6080	DAC-overstroming	Hardwarefout (omzetting digitaal naar analoog). Raadpleeg de onderhoudshandleiding of neem contact op met uw onderhoudsmonteur of plaatselijke vertegenwoordiger.
E6081	DAC-communicatiefout	Hardwarefout (omzetting digitaal naar analoog). Raadpleeg de onderhoudshandleiding of neem contact op met uw onderhoudsmonteur of plaatselijke vertegenwoordiger.

Tabel 7-4: Foutmeldingen (vervolg)

Fout Referentie	Naam	Oplossing
E6082	Lading DAC niet gezero'd	Hardwarefout (omzetting digitaal naar analoog). Raadpleeg de onderhoudshandleiding of neem contact op met uw onderhoudsmonteur of plaatselijke vertegenwoordiger.
E6083	Compenseren voor printkop afstand onmogelijk	De printvertraging is te klein of te kort. Dit probleem kan worden opgelost door de printkoppositie en -afstand bij te stellen. Als het probleem aanhoudt of voor bijkomende probleemoplossing, kunt u de onderhoudshandleiding raadplegen of contact opnemen met uw onderhoudsmonteur of plaatselijke vertegenwoordiger.
E6086	Bezig met aanmaken rastercatalogus	Software is bezig. Raster wordt vervangen en de printer kan niet afdrukken. Wacht op de rastercatalogus om af te ronden. Als het probleem aanhoudt of voor bijkomende probleemoplossing kunt u de onderhoudshandleiding raadplegen of contact opnemen met uw onderhoudsmonteur of plaatselijke vertegenwoordiger.
E6087	Onjuist raster of rasterfamilienaam	Vereiste rastertabel is niet in systeem geladen. Raadpleeg de onderhoudshandleiding of neem contact op met uw onderhoudsmonteur of plaatselijke vertegenwoordiger.
E6091	Printkopdeksel detectie uitgeschakeld	De printkopdeksel detectie is standaard ingeschakeld. Als u deze waarschuwing ziet, is de detectie uitgeschakeld. Ga voorzichtig verder.
E6093	Sensorfout inktkern laag niveau sensor	Als het probleem aanhoudt of voor bijkomende probleemoplossing kunt u de onderhoudshandleiding raadplegen of contact opnemen met uw onderhoudsmonteur of plaatselijke vertegenwoordiger.
E6094	Sensorfout inktkern middelhoog niveau sensor	Als het probleem aanhoudt of voor bijkomende probleemoplossing kunt u de onderhoudshandleiding raadplegen of contact opnemen met uw onderhoudsmonteur of plaatselijke vertegenwoordiger.

Tabel 7-4: Foutmeldingen (vervolg)

Fout Referentie	Naam	Oplossing
E6095	Sensorfout inktkern hoog niveau sensor	Als het probleem aanhoudt of voor bijkomende probleemoplossing kunt u de onderhoudshandleiding raadplegen of contact opnemen met uw onderhoudsmonteur of plaatselijke vertegenwoordiger.
E6096	Sensorfout gootsensor	Als het probleem aanhoudt of voor bijkomende probleemoplossing kunt u de onderhoudshandleiding raadplegen of contact opnemen met uw onderhoudsmonteur of plaatselijke vertegenwoordiger.
E6097	Afdruk gemist (PD te dicht bij printkop)	Afdruk gemist omdat productdetector te dicht bij printkop staat. Controleer dat de afstand tussen de printkop en -detector juist is ten opzichte van de lijnparameters en vergroot de tussenruimte of stel product bij. Als er onderaan een "Wissen" knop aanwezig is, kunt u deze fout wissen en de afdruk hervatten. Ga als eronder geen toets Wissen is naar <i>Extra > Diagnostiek > printkop > Wis foutmeldingen en waarschuwingen</i> . Start als de waarschuwing dan nog niet verdwijnt de printer opnieuw op. Als het probleem aanhoudt of voor bijkomende probleemoplossing kunt u de onderhoudshandleiding raadplegen of contact opnemen met uw onderhoudsmonteur of plaatselijke vertegenwoordiger.
E6098	Afdruk gemist (Opening tussen afdrukken te kort)	Gemiste afdruk omdat de ruimte tussen de afdrukken te klein of te kort is. Als er onderaan een "Wissen" knop aanwezig is, kunt u deze fout wissen en de afdruk hervatten. Ga als eronder geen toets Wissen is naar <i>Extra > Diagnostiek > printkop > Wis foutmeldingen en waarschuwingen</i> . Start als de waarschuwing dan nog niet verdwijnt de printer opnieuw op. Als het probleem aanhoudt of voor bijkomende probleemoplossing kunt u de onderhoudshandleiding raadplegen of contact opnemen met uw onderhoudsmonteur of plaatselijke vertegenwoordiger.

Tabel 7-4: Foutmeldingen (vervolg)

Fout Referentie	Naam	Oplossing
E6099	Afdruk gemist (Afdrukoverlap)	Gemiste afdruk omdat de afdruk is gestart voor de huidige afdruk voltooid was. Als er onderaan een "Wissen" knop aanwezig is, kunt u deze fout wissen en de afdruk hervatten. Ga als eronder geen toets Wissen is naar <i>Extra > Diagnostiek > printkop > Wis foutmeldingen en waarschuwingen</i> . Start als de waarschuwing dan nog niet verdwijnt de printer opnieuw op. Als het probleem aanhoudt of voor bijkomende probleemoplossing kunt u de onderhoudshandleiding raadplegen of contact opnemen met uw onderhoudsmonteur of plaatselijke vertegenwoordiger.
E6100	Print gemist (Productwachtrij te lang)	Er zijn te veel producten aanwezig tussen de productdetectie en de printkop. Als er onderaan een "Wissen" knop aanwezig is, kunt u deze fout wissen en de afdruk hervatten. Ga als eronder geen toets Wissen is naar <i>Extra > Diagnostiek > printkop > Wis foutmeldingen en waarschuwingen</i> . Start als de waarschuwing dan nog niet verdwijnt de printer opnieuw op. Als het probleem aanhoudt of voor bijkomende probleemoplossing kunt u de onderhoudshandleiding raadplegen of contact opnemen met uw onderhoudsmonteur of plaatselijke vertegenwoordiger.
E6107	Klepmodule moet binnenkort worden vervangen	Raadpleeg de onderhoudshandleiding of neem contact op met uw onderhoudsmonteur of plaatselijke vertegenwoordiger.
E6108	Klepmodule moet worden vervangen	Raadpleeg de onderhoudshandleiding of neem contact op met uw onderhoudsmonteur of plaatselijke vertegenwoordiger.
E6109	Onvoldoende systeemgeheugen	Raadpleeg de onderhoudshandleiding of neem contact op met uw onderhoudsmonteur of plaatselijke vertegenwoordiger.
E6110	Inktpatroon niet geplaatst	Geen inktcartridge aanwezig. Plaats een nieuwe inktpatroon.

Tabel 7-4: Foutmeldingen (vervolg)

Fout Referentie	Naam	Oplossing
E6115	Afdrukken gestopt	Controleer printer- en lijnstatus. Schakel als er geen problemen zijn het printen in.
E6116	Viscositeit niet gekalibreerd	Raadpleeg de onderhoudshandleiding of neem contact op met uw onderhoudsmonteur of plaatselijke vertegenwoordiger.
E6127	Interne afvoer beschikbaar	De interne processor van de printer is hersteld van een crash. Neem voor details van de crash contact op met uw plaatselijke onderhoudsmonteur of vertegenwoordiger, die u kan helpen met het achterhalen van de gegevens.
E6138	De kern heeft het eind van zijn levensduur bereikt	De kern heeft het eind van zijn levensduur bereikt. De kern moet zo spoedig mogelijk worden onderhouden om het risico op ongeplande downtime te verlagen. Raadpleeg de onderhoudshandleiding of neem contact op met uw onderhoudsmonteur of plaatselijke vertegenwoordiger.
E6140	Kernonderhoud over tijd	De kern heeft nog maar enkele bedrijfsuren resterend. De resterende bedrijfsuren kunnen worden bekeken via <i>Extra > Diagnoses > Verbruiksproducten > Inkkern > Resterende uren</i> . We bevelen sterk aan om de kern te onderhouden voordat deze periode is verlopen om ongeplande downtime te voorkomen. Raadpleeg de onderhoudshandleiding of neem contact op met uw onderhoudsmonteur of plaatselijke vertegenwoordiger.

Tabel 7-4: Foutmeldingen (vervolg)

Inkkern levensduur

Videojet 1560	61 maanden
---------------	------------

Tabel 7-5: Inkkern levensduur

Storingsberichten

Foutmeldingen worden bovenaan de statusbalk weergegeven. De meldingen staan op volgorde van prioriteit, zodat in het geval van verschillende storingsmeldingen alleen de ernstigste foutmelding wordt weergegeven. Alle alarmen en meldingen staan vermeld op de alarm- en meldingenpagina (te openen via de statusbalk).

Schermdiaagnostieken

De diagnostische schermen geven de huidige waarde van verschillende parameters weer waarmee u problemen met de printer kunt oplossen. Zie "Werken met Diagnostiek" op pagina 5-12.



Afbeelding 7-8: Scherm Diagnostieken

Specificaties

A

Elektrische specificaties

De elektrische specificaties van de printer worden getoond in Tabel A-1.

Voltage	100 V AC tot 240 V AC
Frequentie	50 Hz tot 60 Hz
Stroomverbruik	120 W maximum

Tabel A-1: Elektrische specificaties

Gewicht

De drooggewichtspecificatie van de printer wordt getoond in Tabel A-2.

Drooggewicht	22 kg
--------------	-------

Tabel A-2: Gewichtspecificaties

Afmetingen

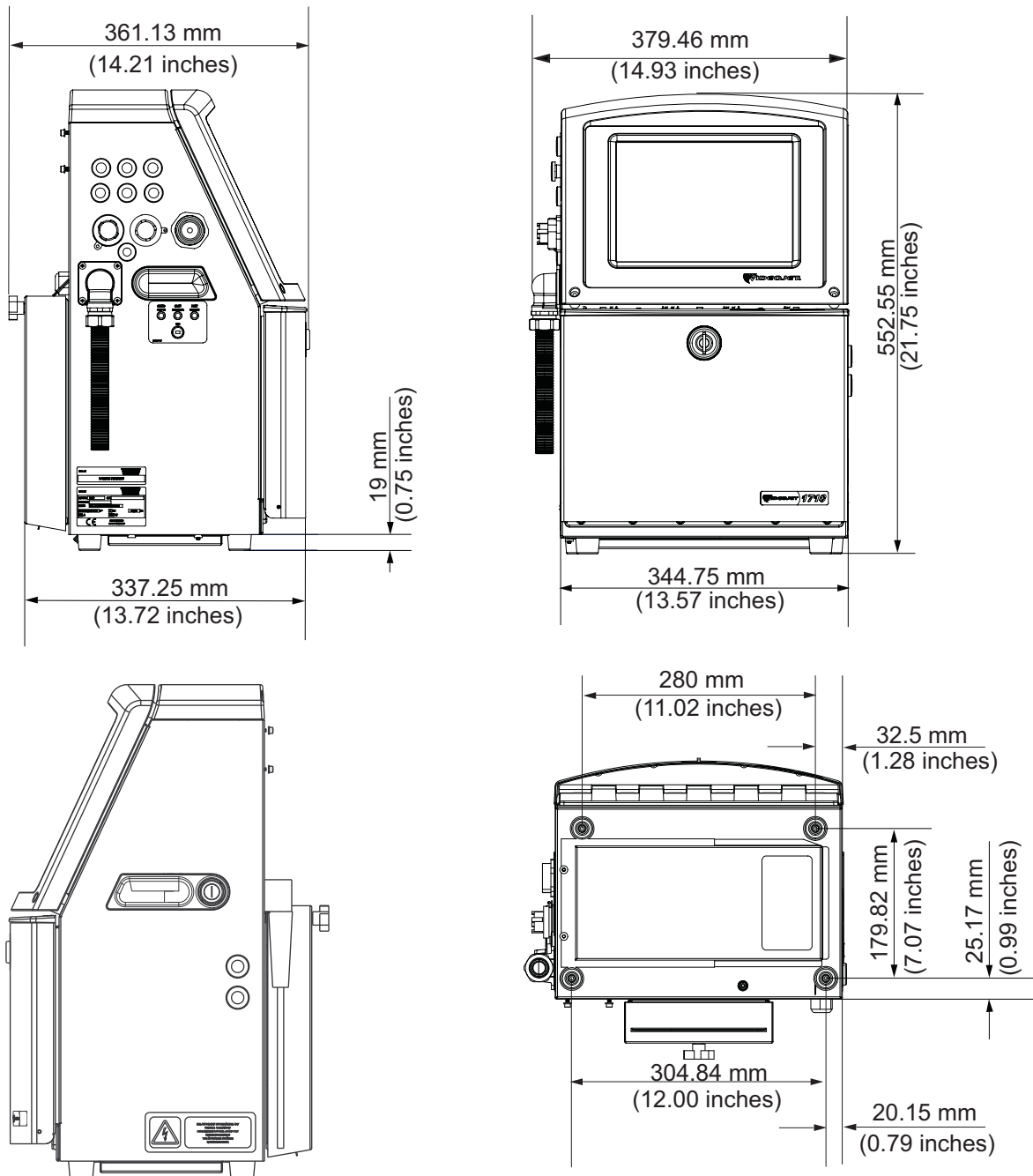

Afbeelding A-1: Printerafmetingen

De afmetingen van de printer worden getoond in Tabel A-3.

Kast	Breedte	345 mm
	Hoogte	553 mm
	Diepte	361 mm
Afdrukkop	Diameter	Ø41,3 mm
	Diameter van de spuitklepopening	60 en 70 micron
Lengte voedingsleiding	Videojet 1560 3 meter standaard 6 meter optioneel	3 of 6 m
Kastvarianties	Standaard IP55 Optionele IP65	

Tabel A-3: Printerafmetingen

Optionele accessoires

Mobiel printerstatief

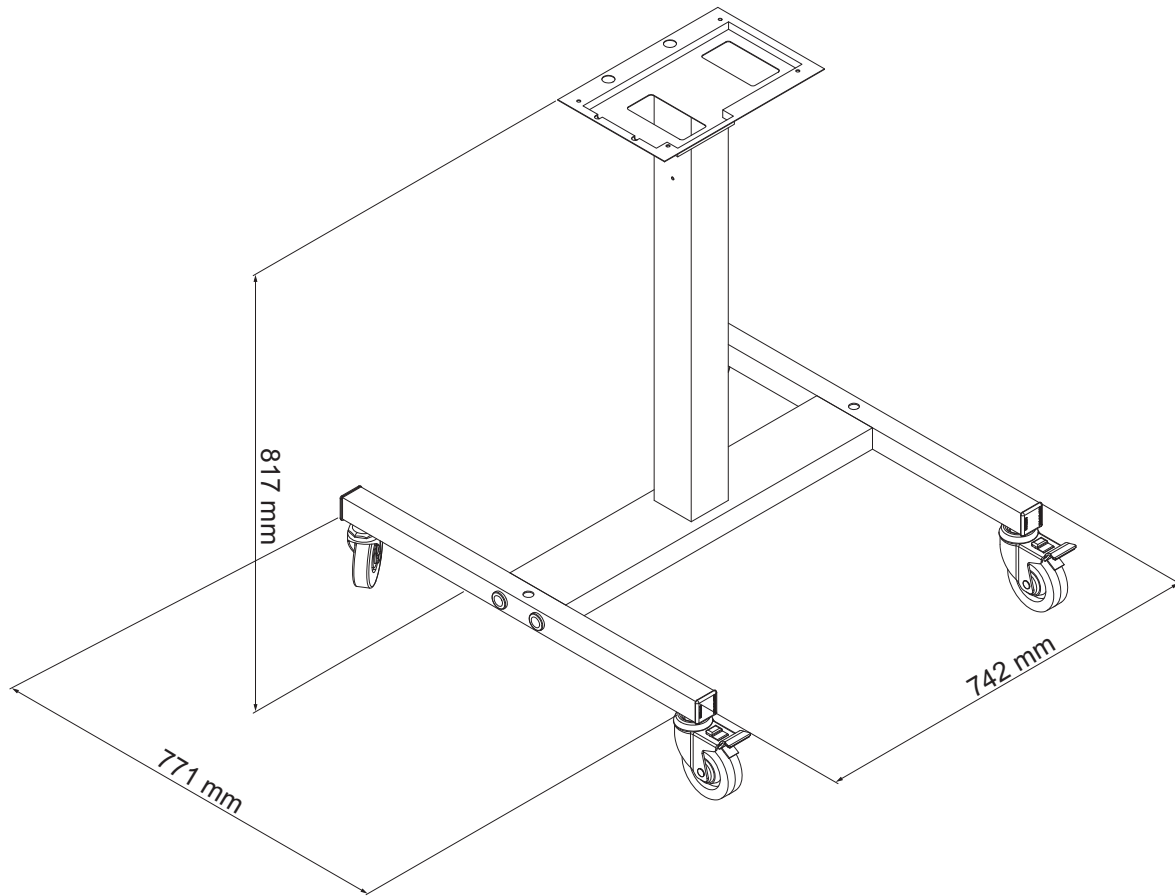

Afbeelding A-2: Afmetingen mobiel printerstatief

Statisch printerstatief

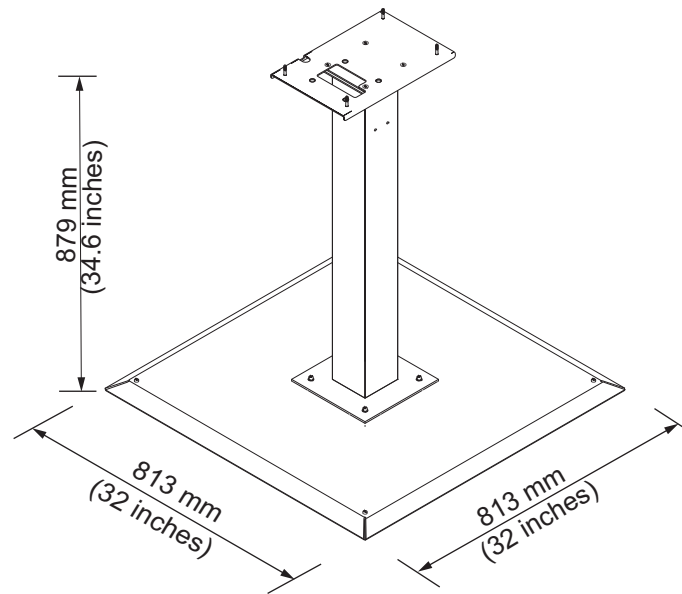

Afbeelding A-3: Statisch printerstatief

Statief printerkop

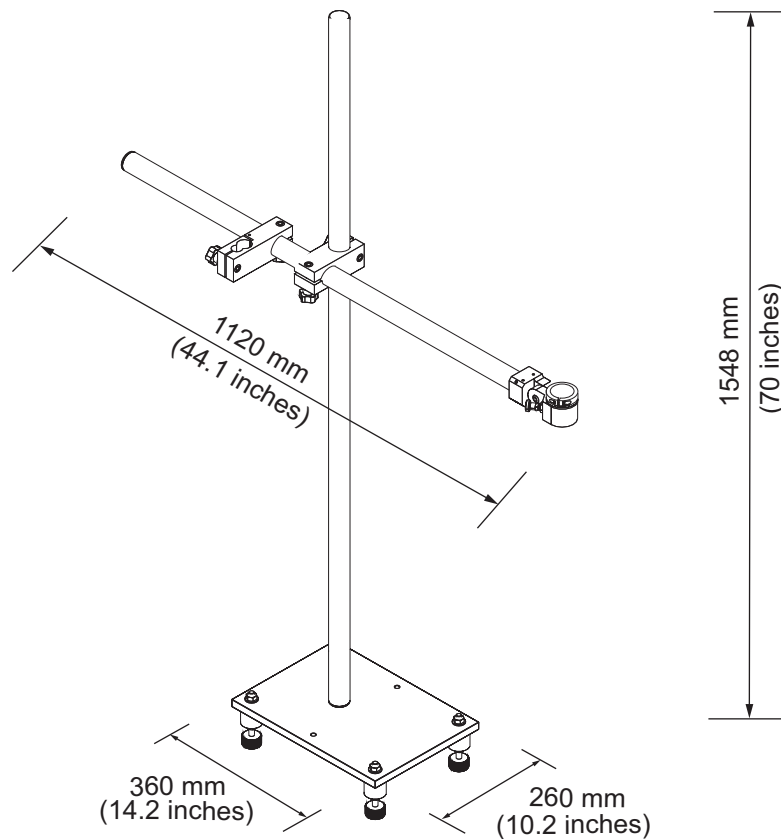

Afbeelding A-4: Statief printerkop

Milieuspecificaties

De milieuspecificaties van de printer worden getoond in Tabel A-4

Bedrijfstemperatuur	5 °C tot 45 °C (41 °F tot 113 °F)*
Wisselsnelheid van omgevingstemperatuur	10 °C (18 °F) per uur maximum
Relatieve vochtigheid	0% tot 90%, niet-condenserend
Opslagtemperatuur	5 °C tot 50 °C (41 °F tot 122 °F) in originele verpakking
Beschermingsklasse	IP55 is standaard en IP65 is optioneel for Videojet 1560.

Tabel A-4: Milieuspecificaties

***Opmerking:** Wanneer de printer in een omgeving met een hoge luchtvochtigheid wordt bediend, of bij gebruik van bepaalde inktsoorten (inclusief watergevoelige inktsoorten), kunnen luchtdrogers of andere middelen nodig zijn. Neem voor meer informatie contact op met de afdeling klantenservice van Videojet Technologies Inc. door te bellen met +1 800 843 3610 (alleen Verenigde Staten) of met uw lokale vertegenwoordiger van Videojet Technologies Inc.

Inkt- en make-upvloeistofcapaciteit

De inkt- en vloeistofcapaciteit van de printer worden getoond in Tabel A-5.

Inktpatroon	750 milliliter
Make-upvloeistofpatroon	750 milliliter

Tabel A-5: Inkt- en make-upvloeistofcapaciteit

Opmerking: Het bulkvloeistofsysteem is niet beschikbaar voor Videojet 1650-printers.

Afdrukhoogte

De minimum- en maximumhoogte van het bericht voor de afdrukmatrix wordt getoond in Tabel A-6.

2 mm	Minimale
12 mm	maximum

Tabel A-6: Afdrukhoogte

Lettertypespecificaties en lijnsnelheden

De lettertypespecificaties en de lijnsnelheden voor 60 en 70 micro spuitklep worden getoond in Tabel A-7.

Opmerking: De lijnsnelheden die zijn vermeld in de Tabel A-7 gelden alleen voor 60 dpi.

Regel Modus	Hoogte	Breedte	Kal.snelheden			
			70 Micron		60 Micron	
			ft/min	m/min	ft/min	m/min
1	5	5	914	279	914	279
1	7	4	960	293	960	293
1	7	5	800	244	800	244
1	9	7	356	108	356	108
1	12	9	256	78	256	78
1	16	10	200	61	194	59
1	24	16	96	29	96	29
1	34	25	53	16	56	17
2	5	5	256	78	256	78
2	7	4	240	73	320	98
2	7	5	200	61	267	81
2	9	7	119	36	125	38
2	12	9	85	26	85	26
2	16	10	53	16	56	17
3	5	5	119	36	125	38
3	7	4	108	33	108	33
3	7	5	90	27	90	27
3	9	7	53	16	56	17
4	5	5	85	26	85	26
4	7	4	64	20	67	20
4	7	5	53	16	56	17
5	5	5	53	16	56	17

Tabel A-7: Lijnsnelheden

Specificaties barcodes

De beschikbare barcodetypen worden getoond in Tabel A-8.

Opmerking: Barcodespecificatie en gegevensmatrix worden vermeld in Tabel A-8 en Tabel A-9. Barcodes werken bij enkelvoudige regelsnelheid, gebaseerd op hoogte, geselecteerd bij 60 dpi. Dit is alleen verkrijgbaar via CLARiSOFT®.

Type barcode
UPCA (Uniform Product Code A - Uniforme productode A)
UPCE (Uniform Product Code E - Uniforme productode E)
EAN8
EAN13
Code 128 (A, B en C)
UCC/EAN128
2 van 5I
Code 39
2D Data Matrix
2D rechthoekige Data Matrix (*GS1)

Tabel A-8: Matrix barcodes

Data Matrix
10 x 10
12 x 12
14 x 14
16 x 16
18 x 18
20 x 20
22 x 22
24 x 24
26 x 26
32 x 32
8 x 18
8 x 32
12 x 26
12 x 36
16 x 36
16 x 48

Tabel A-9: Afmetingen van Data Matrix-code

Opmerking: de spuitklep van 60 micron wordt aanbevolen voor het afdrukken van gegevensmatrixcodes op 16 hoog of groter.

Verklarende woordenlijst

Afbuigplaat

De afbuigplaat veroorzaakt een hoogspanningsveld in de afdrukkop. Het hoogspanningsveld buigt kleine inktdruppels af om de afdruk te vormen. U kunt de spanning in de afbuigplaat wijzigen om de karakterhoogte te besturen.

Afgeronde data

Uiterste verkoopdata: Afgeronde data

Beschikbaarheid

De hoeveelheid tijd die apparatuur kan draaien voor productie.

Boodschapselectie

De methode om het bericht via een externe bron te selecteren en niet via het toetsenbord. De externe bron kan de programmeerbare logische controller (PLC) of een schakelkast zijn.

CIJ

Met de CIJ-technologie wordt een constante inktstroom opgebroken in kleine inktdruppels. Deze inktdruppels worden afgebogen om de tekens en afbeeldingen op het substraat te vormen.

Encoder

Een apparaat dat de veranderingen in de productsnelheid waarneemt en het mogelijk maakt voor de printer om de afdrukbreedte bij te stellen.

Fase meting

Het besturingssysteem van de microprocessor van de printer controleert de gegevens van de fasedetector. Deze gegevens verzekeren dat het laden van de inktdruppels wordt gesynchroniseerd met de verspreiding ervan.

Fotocel

Een door licht geactiveerde schakelaar die de aanwezigheid van een product detecteert om het afdrucken te kunnen starten.

Product Detector: Fotocel

Gebruikersvelden

Gebruikersvelden zijn elementen die aan een bericht kunnen worden toegevoegd. Het gebruikersveld wordt pas tijdens het afdrucken aan het bericht toegevoegd, zodat het gebruikersveld de nieuwe bijwerkingen bevat. (Bijvoorbeeld, vervaldatum.)

Goot

De inkt die niet door de afdrukkop wordt gebruikt, wordt teruggevoerd via de gutter.

Klep

Het hydraulische onderdeel in de printer om de inktstroom binnen de printer te besturen.

Lading

De elektrische lading die op de kleine inktdruppels wordt aangebracht. De hoeveelheid aangebrachte lading is afhankelijk van de bestemming van de druppel op het substraat.

LCD

Het LCD-scherm (liquid crystal display) is een dun, plat weergaveapparaat met een aantal monochrome of kleurenpixels die voor een lichtbron of reflector worden gerangschikt.

LED

Een LED is een halfgeleider die zichtbaar licht uitstraalt als er een elektrische stroom doorgaat.

Parameters

De instellingen die op het bericht worden toegepast dat wordt afgedrukt. Een voorbeeld daarvan is de berichtbreedte.

Partijteller/productteller

De teller die het aantal afdrukken in de partij of op het product weergeeft.

Pictogram

Een grafisch symbool dat wordt gebruikt om een printerstatus of foutconditie weer te geven.

Productvertraging

De productvertraging is de tijd tussen het moment dat de fotocel wordt geactiveerd en het starten van het afdrukken van het bericht.

RS -232

Standaard voor seriële gegevenscommunicatie die de communicatie tussen de printer en andere apparatuur mogelijk maakt.

Satellieten

De kleine bijkomende inktdruppels in de inktstroom die door onjuiste modulatie-instellingen worden veroorzaakt.

Schone Stop

De functie Schoonstop geeft de benodigde tijd om de inkt te verwijderen uit het verdeelstuk en de nozzle voordat de inkjet stopt. Deze handeling voorkomt dat er inkt achterblijft op de afdrukkop. Een schone printer werkt langer juist.

Schone Start

Schone start is de startprocedure van een printer waarbij tijdens het opstarten het sproeien van inkt wordt voorkomen. Deze startprocedure wordt gebruikt als eerder Schoonstop is gebruikt om het afdrucken te stoppen.

Snelstart

De modus Snelstart wordt gebruikt als de machine gedurende minder dan 30 minuten is uitgeschakeld. Deze startmodus van de printer wordt gebruikt als de spuitklep niet is gespoeld.

Snelstop

Snelstop wordt gebruikt als de machine minder dan 30 minuten uit zal staan. Deze stopmodus van de printer wordt gebruikt wanneer de spuitklep vol inkt zit.

Spoelmiddel

De reinigingsvloeistof waarmee de afdrukkop wordt gereinigd en eventuele achtergebleven inkt wordt verwijderd.

Spuitmond

Inkt wordt naar de spuitklepeenheid gebracht en door een kleine opening geperst. De spuitklepeenheid vibreert om de inktstraal op te breken in een constante stroom van kleine inktdruppels.

Substraat

Het productoppervlak waarop wordt afgedrukt.

Tekenset

Tekensets zijn een combinatie van een aantal alfabetten in verschillende talen en speciale teksttekens die in de printer zijn geprogrammeerd.

WYSIWYG

WYSIWYG is een acroniem voor What You See Is What You Get (je krijgt wat je ziet). Dit wordt gebruikt in computers om een systeem te beschrijven waarin tijdens het bewerken de inhoud redelijk gelijk aan de uiteindelijke uitvoer wordt weergegeven (in dit geval tekens en afbeeldingen die op het substraat worden afgedrukt).